

ARTIST

EASY

SIMPLE

EXCELLENT

STORAGE



ES-rack

今までの収納

スペースの有効活用ができず、
 繁雑になる。



デッド
 スペース

取り出し
 にくい

高さ調整の
 できない棚
 やパイプ

ES-rackでの収納

無駄なスペースがなくなり、
 取出しやすく、片づけやすい。



スペースを
 全て有効活用

収納量アップ
 かつ
 取り出しやすい

新たに
 収納スペースも
 生まれる

収納物に合わ
 せて棚パイプ
 の高さ調節が
 可能

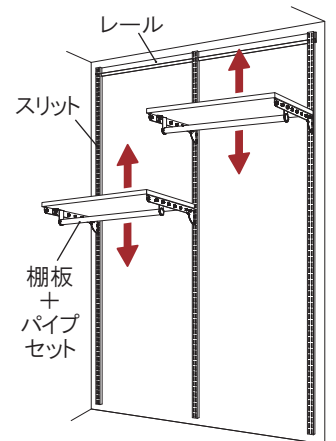

設置後も
 棚位置の変更が可能

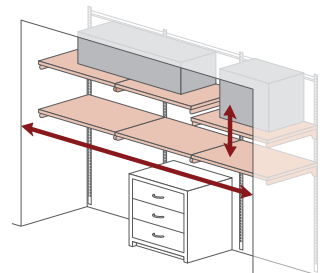

高さの違うもの
 や横長なものも
 無駄なく収納。

壁面を有効活用! ES-rackで収納力アップ



寝室の壁面を使ってオープン収納



脱衣所に設置し、室内物干しにも

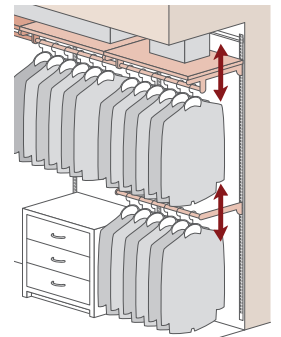

高さの制限がなくなり、
 衣類の収納力が倍増。



窓を塞ぐことなく収納棚を設置

Before



下駄箱に入りきらない靴や
 上着やレインコートなどで
 乱雑だった玄関が

After



キレイに整頓できました。
 しかも、取出しやすく、片づけやすい。

1 安心・安全品質



耐荷重

共通で下記の通りです。

棚板…35 kg / 枚
 パイプ…25 kg / 本
 棚板パイプ付…35 kg / 枚
 (棚板, パイプ合算)
 樹脂製棚板…5 kg / 枚

※公的試験時写真
 (100kg負荷時)

ただし、安全のため収納1カ所(レール1本)当たり、
 棚板枚数に関係なく総重量150kg以内でご使用ください。
 ※取付条件や下地によって耐荷重は異なります。



落下防止ストッパー付き

下から押し上げられても
 棚板が外れない仕組みです。

2 簡単レイアウト

豊富なオプションパーツ

その時必要なものだけを追加できます。

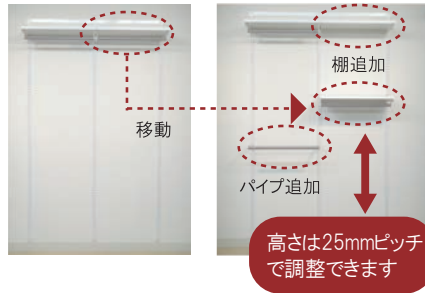

棚板にオニメナットを採用

棚板移動の際、ネジを何度でも緩めたり
 締め直すことができます。



3 簡単施工

従来の棚柱の商品と比べ、施工時間は
 半分以下です。

STEP1 | レールを壁上部に取り付けます



STEP2 | スリットをレールに引っ掛け壁に固定します



STEP3 | あとはパーツをスリットにはめこむだけ!



※実際の施工に関しては、商品添付の施工説明書をご覧ください。

“ES-rack”の安心・安全設計

頑丈な構造で丈夫で長持ち!!

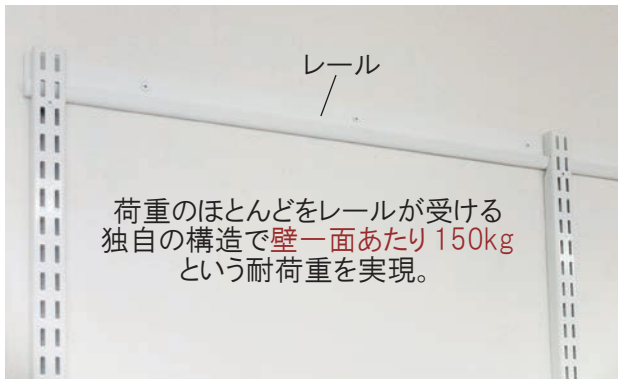

※安全を考慮して実施しています。
 決して真似をしないでください。

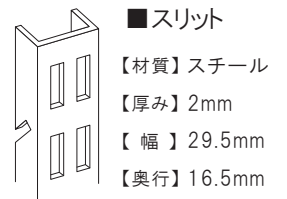

表面はエポキシ樹脂系
 粉体塗料焼付塗装仕上



成長に合わせてレイアウトを変更。長く使っていただけます。

棚・ハンガーパイプの移動がEasy!

棚・ハンガーパイプは幅サイズが決まっているので、追加購入しても設置がラクラク!

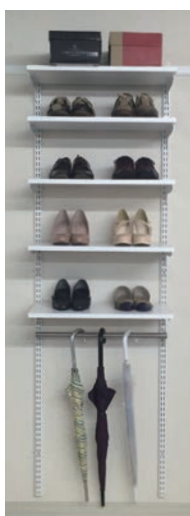

①



②

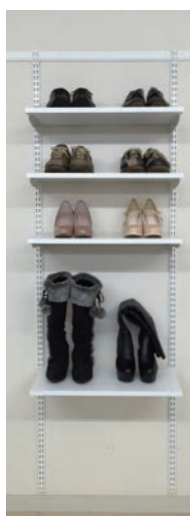

③

棚の高さを自由に変更
冬場はブーツなど用途に応じた収納

<レイアウト例>

- ① … 「棚板 + パイプセット」で傘が収納できました。
- ②③ … 最下段は長靴やロングブーツも収納できるようにしてみました。

ハンガーパイプの高さも自由に変更
サイズに合わせてセッティングできます

お子さまの成長に合わせてレイアウトを変更。

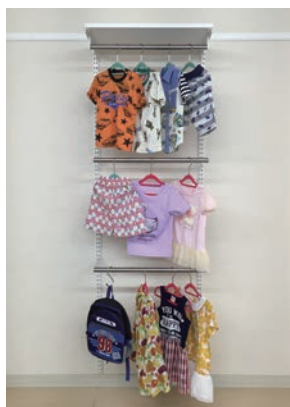

リビングルームで…。

テレビ台や小物置き、本棚など便利に使えるオープン収納。



室内物干しとして…。

乾いたらそのままバスケットへ。洗濯機上部空間の有効活用にも。



STEP.1 レール取付固定

収納棚を付けたい場所にレールを取り付けます



STEP.2 スリット取付固定

スリットをレールに引っ掛けて壁に固定します



STEP.3 パーツ取付

購入したパーツをスリットにはめこみます



■ 下地について

背面壁に全面コンパネ=12を推奨します。
最低でも上部レール取付け部に横帯で上記コンパネを入れて下さい。
リフォーム等既存壁に取付けする場合は、必ずボード奥の間柱(木軸,LGS)にビスで固定してください。(固定ビスの本数は右記参照)
スリットは中空ボード用アンカーでも問題ありません。

(レール間柱固定ビス本数)

木棚W寸法(レール長さ)	固定ビス本数
450~750	1
900~1500	2
1650~	3

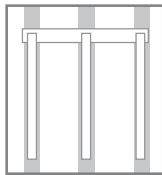
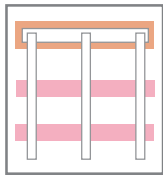

補強位置
■ 必須 ■ 推奨

- ① 既存間柱への取付け +
- ② 既存ビス穴の固定

※レールにはあらかじめビス穴があいていますが、間柱位置にビス穴が合わない場合は、レールにφ6の穴をあけてビスで固定してください。あらかじめあいている穴は中空ボード用アンカーを使用して全て固定してください。



施工動画もご覧いただけます。

下地の種類と固定方法

下図は取付用レール・取付用スリットの、下地に対する主な取り付け方法を記載していますので参考にしてください。
※GL工法の場合は予め補強材が入っていなければ取り付けできません。

プラスターボード(下地無し)の場合

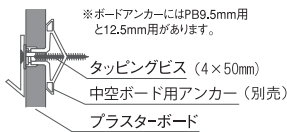

プラスターボード(木軸下地)の場合

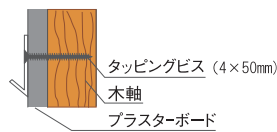

プラスターボード(LGS下地)の場合

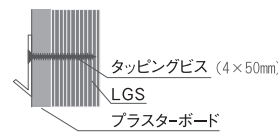

コンクリート壁の場合

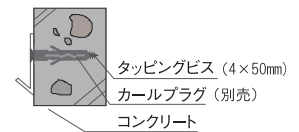

下地の確認方法

STEP.1 壁種類の確認

下地の種類は、コンセントやスイッチのカバーを外して中をのぞくと分ることが多いです。

[石こう壁]

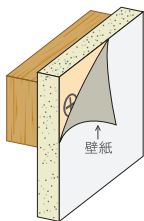

STEP.2 ①②③へ

[合板壁]

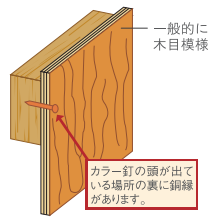

STEP.2 ①②へ

[コンクリート壁]

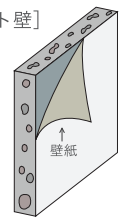

STEP.2 ④へ

STEP.2 下地位置の確認

下地チェッカー、壁裏センサーを使用する確認方法もあります。

① [木質下地の場合]

壁の裏側に30cm~50cmの間隔で、木の柱が並んでいます。この柱に合わせて取りつけてください。柱のない場合は、別売の中空ボード用アンカーなどを使用して取りつけてください。

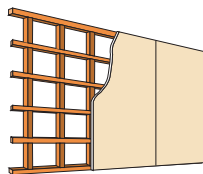

② [軽量鉄骨の場合]

壁の裏側に30cm~50cmの間隔で、鉄の柱が並んでいます。別売の中空ボード用アンカーなどを使用して取りつけてください。

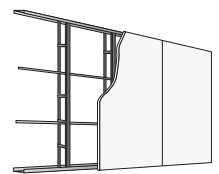

③ [GL工法の場合]

壁の裏側に、壁接着用のGL接着剤が点々と塗りつけられています。
本製品の取り付けはできません。

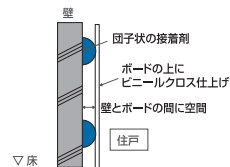

④ [コンクリート直貼りの場合]

コンクリート用アンカーとタッピングビスを使用して取りつけてください。(コンクリート用アンカーは別途お買い求めください)

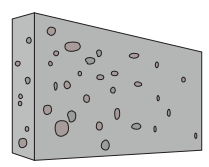

PLAN 1 クローゼット

持ち物に合わせた収納で、空間を無駄なく活用

子どもの成長やライフスタイルの変化で変わる持ち物に合わせて、都度パーツを調整して収納すると空間を無駄なく活用できます。

衣類が増えたらパーツを追加することで、収納量も増やせます。

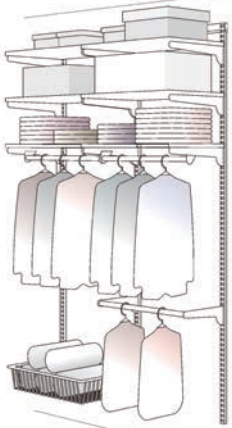

PLAN 2 階段下収納

限られたスペースでかきこく収納

ES-rackは住宅によって形が異なる階段下収納に合わせた設置が可能ですので空間を無駄なく活用できます。

非常食などの保管スペースに便利です。

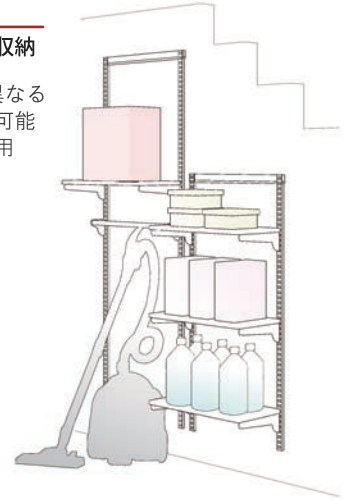

PLAN 3 リビング収納

家族の物を一箇所にすっきり収納

家族が集うリビングでは、共有物を一箇所に収納しましょう。個人の持ち物はそれぞれの棚を決めて収納することで、整理整頓された空間が保てます。

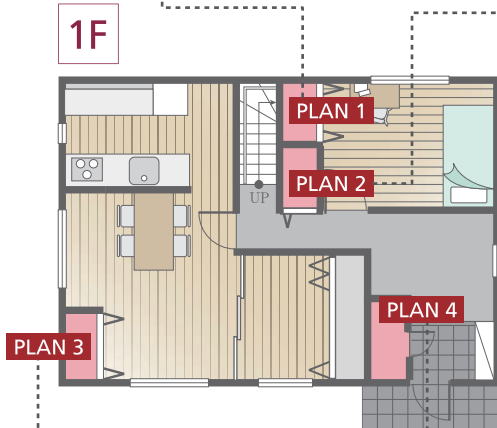
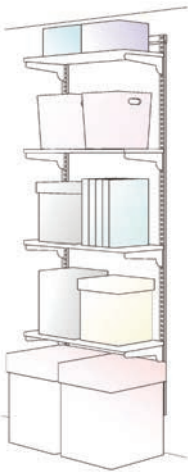

PLAN 4 シューズクローク

靴の種類に合わせた収納で、空間を無駄なく活用

靴を置くスペースは個人個人で分けずに種類ごとにすると空間を無駄なく活用できます。日常的に使用する靴は、目の高さ付近に収納すると便利です。

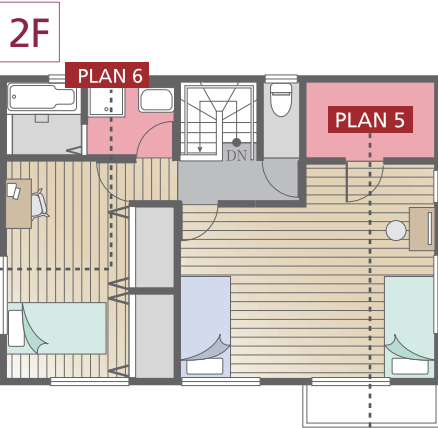
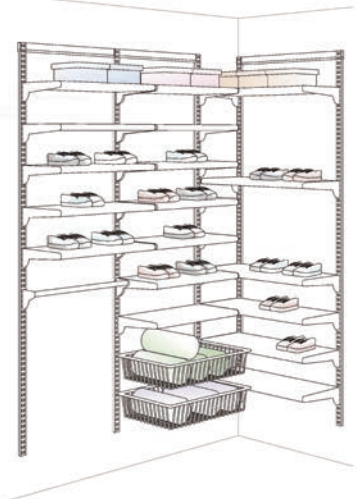

PLAN 6 ランドリー収納

使用頻度ごとの収納で、洗濯機上の空間を有効活用

洗濯機上の空間は、使用頻度ごとに収納しましょう。

目の高さ付近の棚には毎日使う洗剤や柔軟剤を、手が届きにくい棚にはストック品などを中身の見えるカゴを使って収納すると便利です。



PLAN 5 ウォークインクローゼット

持ち主ごとに分けた収納で、空間を無駄なく活用

洋服の丈、持ち物のサイズが男女で異なるため持ち主ごとにエリアを分けて収納することで、洋服を探す手間も省けます。

セーターやTシャツなどは畳んで棚に置く「見える収納」が有効です。

A 男性用

B 女性用

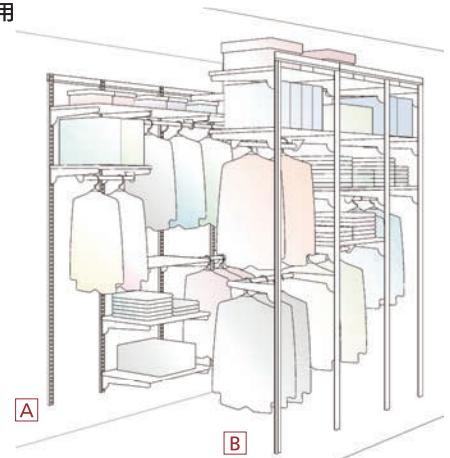



標準プラン

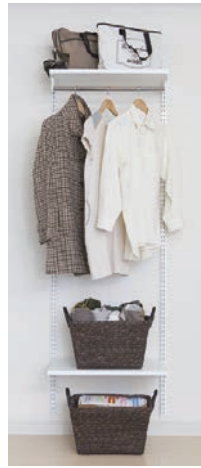
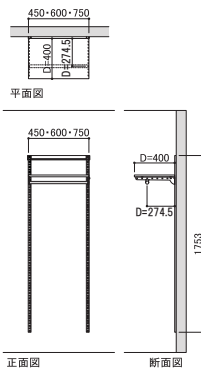

おすすめプラン

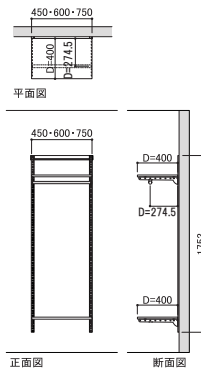

クローゼット 1列タイプ

■プラン①-A

W450×D400×H1753				
商品名	品番	サイズ	数量	価格
レール	SA-ESR450	W465	1	3,000
スリット	SA-ESS1800	L1753	2	9,000
棚板+パイプセット	SA-ESTP4540W	W450×D400	1	9,100
※ 棚板セット	SA-EST4540W	W450×D400	1	7,500
標準プラン			合計	21,100
おすすめプラン(※印含む)			合計	28,600

■プラン①-B

W600×D400×H1753				
商品名	品番	サイズ	数量	価格
レール	SA-ESR600	W615	1	3,300
スリット	SA-ESS1800	L1753	2	9,000
棚板+パイプセット	SA-ESTP6040W	W600×D400	1	10,500
※ 棚板セット	SA-EST6040W	W600×D400	1	8,000
標準プラン			合計	22,800
おすすめプラン(※印含む)			合計	30,800

■プラン①-C

W750×D400×H1753				
商品名	品番	サイズ	数量	価格
レール	SA-ESR750	W765	1	3,650
スリット	SA-ESS1800	L1753	2	9,000
棚板+パイプセット	SA-ESTP7540W	W750×D400	1	12,000
※ 棚板セット	SA-EST7540W	W750×D400	1	9,200
標準プラン			合計	24,650
おすすめプラン(※印含む)			合計	33,850



標準プラン

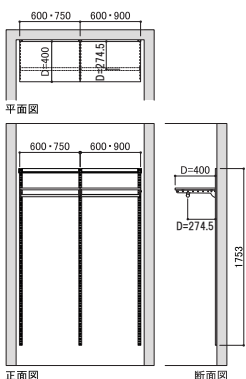

おすすめプラン

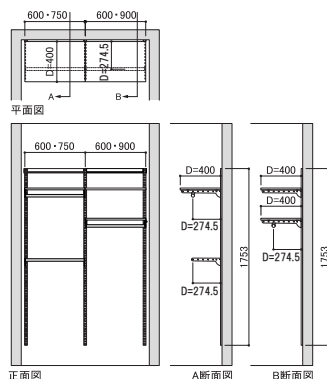

クローゼット 2列タイプ

■プラン②-A

W1200×D400×H1753				
商品名	品番	サイズ	数量	価格
レール	SA-ESR1200	W1215	1	5,000
スリット	SA-ESS1800	L1753	3	13,500
棚板+パイプセット	SA-ESTP6040W	W600×D400	2	21,000
※ 棚板セット	SA-EST6040W	W600×D400	1	8,000
※ パイプセット	SA-ESP600W	W600×D300	1	5,800
標準プラン			合計	39,500
おすすめプラン(※印含む)			合計	53,300

■プラン②-B 典型的な幅1間(1820mm)のクローゼットに最適です。

W1650×D400×H1753				
商品名	品番	サイズ	数量	価格
レール	SA-ESR1650	W1665	1	6,000
スリット	SA-ESS1800	L1753	3	13,500
棚板+パイプセット	SA-ESTP7540W	W750×D400	1	12,000
棚板+パイプセット	SA-ESTP9040W	W900×D400	1	13,500
※ パイプセット	SA-ESP750W	W750×D300	1	6,100
※ 棚板セット	SA-EST9040W	W900×D400	1	10,000
標準プラン			合計	45,000
おすすめプラン(※印含む)			合計	61,100

※価格は全て税抜表示

クローゼット 3列タイプ

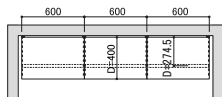

標準プラン

平面図

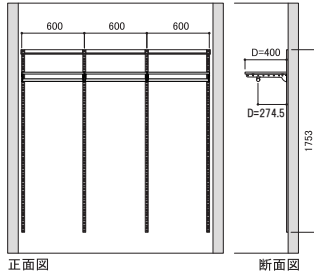

正面図

断面図

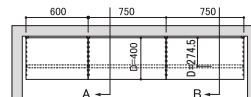

おすすめプラン

平面図

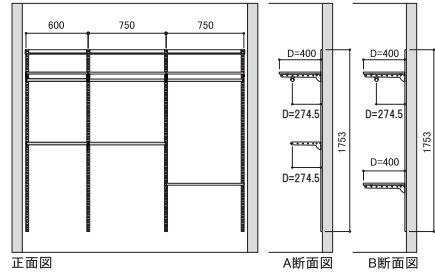

正面図

A断面図

B断面図

■プラン③-A

W1800×D400×H1753

商品名	品番	サイズ	数量	価格
レール	SA-ESR1800	W1815	1	7,300
スリット	SA-ESS1800	L1753	4	18,000
棚板+パイプセット	SA-ESTP6040W	W600×D400	3	31,500
※ 棚板セット	SA-EST6040W	W600×D400	1	8,000
※ パイプセット	SA-ESP600W	W600×D300	2	11,600
標準プラン			合計	56,800
おすすめプラン(※印含む)			合計	76,400

■プラン③-B

W2100×D400×H1753

商品名	品番	サイズ	数量	価格
レール	SA-ESR1050	W1065	2	8,800
スリット	SA-ESS1800	L1753	4	18,000
棚板+パイプセット	SA-ESTP6040W	W600×D400	1	10,500
棚板+パイプセット	SA-ESTP7540W	W750×D400	2	24,000
※ パイプセット	SA-ESP600W	W600×D300	1	5,800
※ パイプセット	SA-ESP750W	W750×D300	1	6,100
※ 棚板セット	SA-EST7540W	W750×D400	1	9,200
標準プラン			合計	61,300
おすすめプラン(※印含む)			合計	82,400

※価格は全て税抜表示

“ES-rack” パイプハンガーの収納量

※あくまでも理論値です。

典型的な幅1間(1820mm)の有効寸法は壁の厚み約150mmを差し引いた1670mmとなります。

この場合、W750+W900の連結組合せがコストパフォーマンスに優れます。

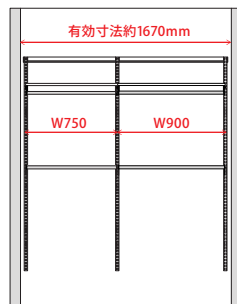

ハンガーの厚みを約2cmとすると、有効寸法167cmの場合、パイプハンガーに約83着となりますが、連結部分や服の厚みもあるので83着×70%＝約58着が目安となります。

冬物はかさばりますので、さらに余裕をみて50%で計算しています。

有効寸法1670mm・・・【春夏秋】約58着 【冬】約41着

※棚板パイプセットの耐荷重は棚板とパイプを合算して35kgです。棚板に重いものを乗せている場合は上記計算は当てはまりません。

洗濯機上 収納

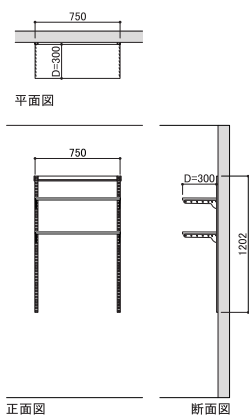

■プラン④

W750×D300×H1202				
商品名	品番	サイズ	数量	価格
レール	SA-ESR750	W765	1	3,650
スリット	SA-ESS1200	L1202	2	6,400
棚板セット	SA-EST7530W	W750×D300	2	16,000
			合計	26,050

納戸物入

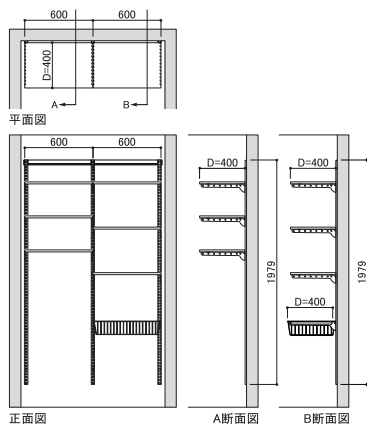

■プラン⑤

W1200(600×2)×D400×H1979				
商品名	品番	サイズ	数量	価格
レール	SA-ESR1200	W1215	1	5,000
スリット	SA-ESS2000	L1979	3	14,700
棚板セット	SA-EST6040W	W600×D400	6	48,000
バスケットセット	SA-ESBA600	W600×D400	1	15,000
			合計	82,700

■プラン⑥-A 奥行400

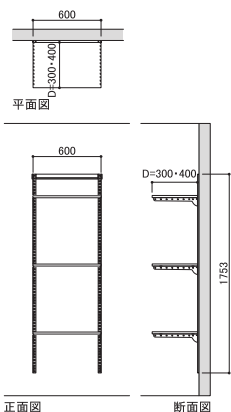
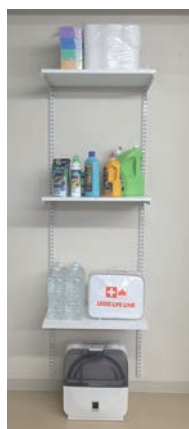

W600×D400×H1753				
商品名	品番	サイズ	数量	価格
レール	SA-ESR600	W615	1	3,300
スリット	SA-ESS1800	L1753	2	9,000
棚板セット	SA-EST6040W	W600×D400	3	24,000
			合計	36,300

■プラン⑥-B 奥行300

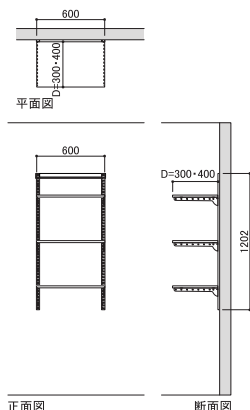
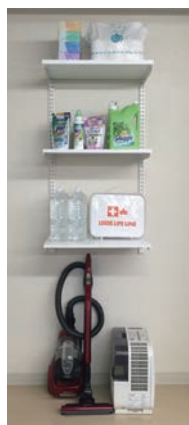

W600×D300×H1753				
商品名	品番	サイズ	数量	価格
レール	SA-ESR600	W615	1	3,300
スリット	SA-ESS1800	L1753	2	9,000
棚板セット	SA-EST6030W	W600×D300	3	20,400
			合計	32,700

■プラン⑦-A 奥行400

W600×D400×H1202				
商品名	品番	サイズ	数量	価格
レール	SA-ESR600	W615	1	3,300
スリット	SA-ESS1200	L1202	2	6,400
棚板セット	SA-EST6040W	W600×D400	3	24,000
			合計	33,700

■プラン⑦-B 奥行300

W600×D300×H1202				
商品名	品番	サイズ	数量	価格
レール	SA-ESR600	W615	1	3,300
スリット	SA-ESS1200	L1202	2	6,400
棚板セット	SA-EST6030W	W600×D300	3	20,400
			合計	30,100

※価格は全て税抜表示

シューズ棚

■プラン⑧

W2400(600×1・750×1・側面450×1・600×1)×H1979

商品名	品番	サイズ	数量	価格
レール	SA-ESR1350	W1365	1	5,500
レール	SA-ESR1050	W1065	1	4,400
スリット	SA-ESS2000	L1979	6	29,400
棚板セット	SA-EST4530W	W450×D300	5	30,000
棚板セット	SA-EST6030W	W600×D300	9	61,200
棚板セット	SA-EST7530W	W750×D300	7	56,000
パイプセット	SA-ESP600W	W600×D300	1	5,800
パイプセット	SA-ESP450W	W450×D300	1	5,250
引出1段	SA-ESH1-600	W600×D450	1	36,000
プラケットセット	SA-ESBK401W	D400	1	4,100
バスケットセット	SA-ESBA750	W750×D400	1	18,000
合計				255,650

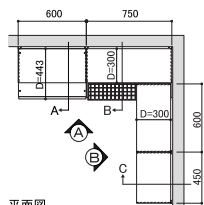

平面図

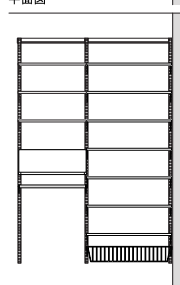

正面図A

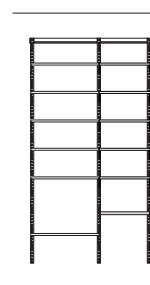

正面図B

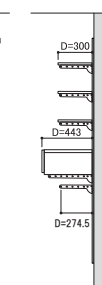

A断面図

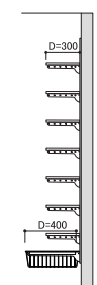

B断面図

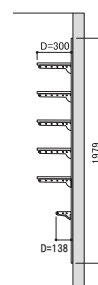

C断面図

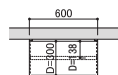

平面図

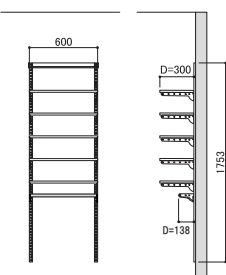

正面図

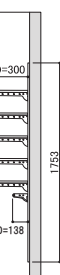

断面図

■プラン⑨

W600×D300×H1753

商品名	品番	サイズ	数量	価格
レール	SA-ESR600	W615	1	3,300
スリット	SA-ESS1800	L1753	2	9,000
棚板セット	SA-EST6030W	W600×D300	5	34,000
パイプセット(樹脂プラケット)	SA-ESP6015	W600×D150	1	2,000
合計				48,300

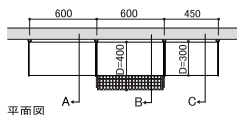

平面図

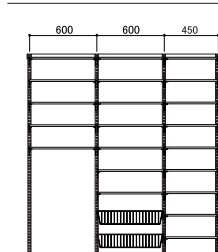

正面図



A断面図



B断面図



C断面図



■プラン⑩

W1665×D400×H1753

商品名	品番	サイズ	数量	価格
レール	SA-ESR1650	W1665	1	6,000
スリット	SA-ESS1800	L1753	4	18,000
シューズ用樹脂棚セット	SA-ESTG4531P	W450×D300	9	22,950
シューズ用樹脂棚セット	SA-ESTG6031P	W600×D300	12	36,000
バスケットセット	SA-ESBA600	W600×D400	2	30,000
合計				112,950



※写真はイメージです。

※価格は全て税抜表示

本棚・小物棚

■プラン⑫

W600×D300×H700

商品名	品番	サイズ	数量	価格
レール	SA-ESR600	W615	1	3,300
スリット	SA-ESS700	L700	2	6,000
棚板セット	SA-EST6030W	W600×D300	2	13,600
			合計	22,900

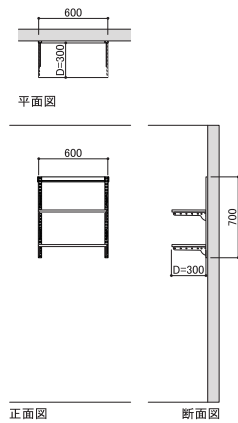

キッチン収納

■プラン⑬

W600×D400×H1753

商品名	品番	サイズ	数量	価格
レール	SA-ESR600	W615	1	3,300
スリット	SA-ESS1800	L1753	2	9,000
棚板セット	SA-EST6030W	W600×D300	5	34,000
バスケットセット	SA-ESBA600	W600×D400	1	15,000
			合計	61,300

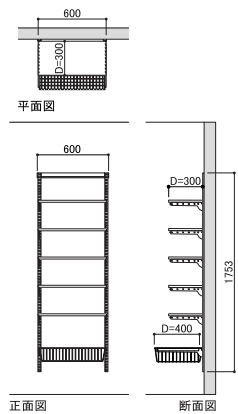

■プラン⑭

W600×D400×H1202

商品名	品番	サイズ	数量	価格
レール	SA-ESR600	W615	1	3,300
スリット	SA-ESS1200	L1202	2	6,400
棚板セット	SA-EST6030W	W600×D300	3	20,400
バスケットセット	SA-ESBA600	W600×D400	1	15,000
			合計	45,100

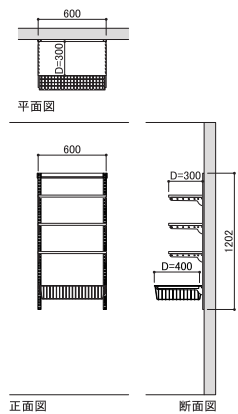
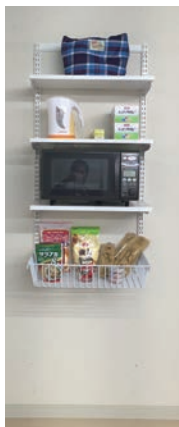

タオル掛け

■プラン⑮

W600×D100×H700

商品名	品番	サイズ	数量	価格
レール	SA-ESR600	W615	1	3,300
スリット	SA-ESS700	L700	2	6,000
パイプセット(樹脂ブラケット)	SA-ESP6015	W600×D150	2	4,000
			合計	13,300

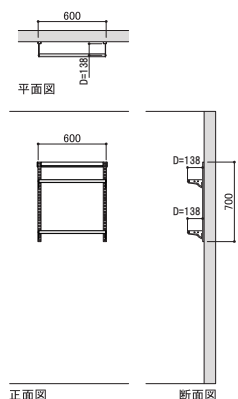

※価格は全て税抜表示

“ES-rack”のブラック

ES-rack

ご要望の多かったレール・スリットのブラック色を追加しました。



レール&スリット

※棚板+パイプセット、
棚板セットの棚板は
木目調になります。

光沢の少ないマット塗装
なので落ち着いた雰囲気
のお部屋に。



棚板+パイプセット



棚板セット



パイプセット



“ES-rack”のシューズ棚

ES-rack

玄関収納に最適なシューズ用樹脂棚セットです。



Before : ブラケット + 棚受

スチール製

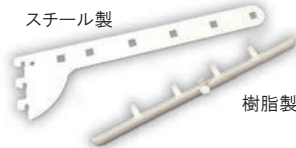

樹脂製

樹脂製の棚板なので
雨に濡れた靴を置いて
も大丈夫。



シューズ用棚板セット

After : 樹脂化
・ブラケットと棚受を一体化

1 一体化により施工性アップ!



2 樹脂のみになり軽量化



“ES-rack”のランドリー棚

ES-rack

洗濯物をパイプ掛け可能なランドリー棚セットです。



パイプ位置が棚より飛び出している
ので洗濯物を掛けても下の棚などに干渉し
にくくなっています。



棚板セットやバスケットセットなどを
追加すれば、洗剤やタオルなども
キレイに収納できます。

洗濯機上のデッドスペースを
有効活用できます。



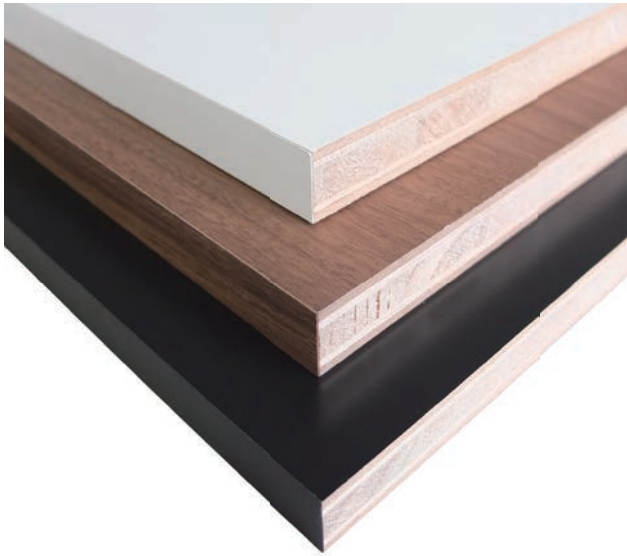

白
木目
黒

品質、ビスの効きも良い「ラワンランバー」を採用。
軽量で変形や反りも少なく扱いやすい。
両面化粧仕上げ。
長辺(1辺のみ)小口テープ仕上げ。

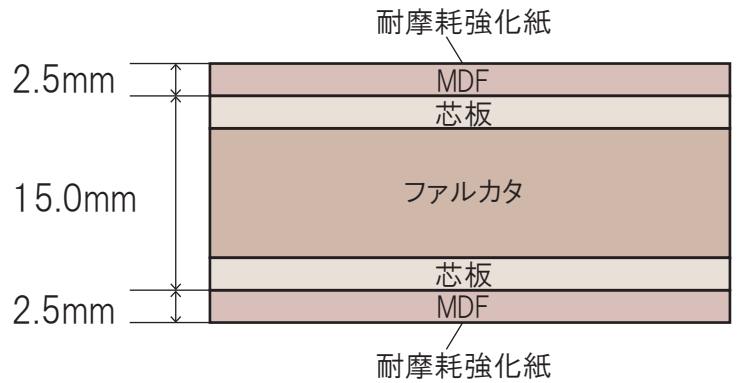

カラー：白

品番	幅	奥行	厚み	価格
SA-LC6030W	600	300	20	3,600
SA-LC7530W	750	300	20	4,600
SA-LC9030W	900	300	20	5,000
SA-LC6040W	600	400	20	4,600
SA-LC7540W	750	400	20	5,700
SA-LC9040W	900	400	20	6,700
SA-LC9045W	900	450	20	7,000

カラー：木目

品番	幅	奥行	厚み	価格
SA-LC6030M	600	300	20	3,600
SA-LC7530M	750	300	20	4,600
SA-LC9030M	900	300	20	5,000
SA-LC6040M	600	400	20	4,600
SA-LC7540M	750	400	20	5,700
SA-LC9040M	900	400	20	6,700
SA-LC9045M	900	450	20	7,000

カラー：黒

品番	幅	奥行	厚み	価格
SA-LC6030K	600	300	20	3,600
SA-LC7530K	750	300	20	4,600
SA-LC9030K	900	300	20	5,000
SA-LC6040K	600	400	20	4,600
SA-LC7540K	750	400	20	5,700
SA-LC9040K	900	400	20	6,700
SA-LC9045K	900	450	20	7,000



ブラケットセット
ホワイト (左右セット)



品番	奥行	価格
SA-ESBK301W	300	3,300
SA-ESBK401W	400	4,100

ブラケットセット
ブラック (左右セット)

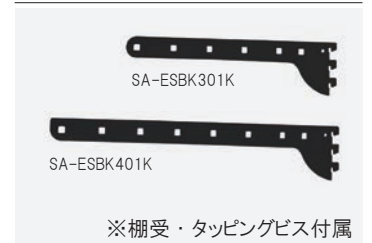

品番	奥行	価格
SA-ESBK301K	300	3,300
SA-ESBK401K	400	4,100

レール・スリット・ブラケットセットに化粧棚板を組み合わせれば、ES-rack 棚板セットにはないカラーの収納棚を実現できます。

小口テープ

品番	色	幅	長さ	価格
SA-LCT20W	白	20	2000	650
SA-LCT20M	木目	20	2000	650
SA-LCT20K	黒	20	2000	650

棚板用小口テープ



棚板の側面やカット面の小口処理に。

施工寸法仕様

施工時または施工前に施工説明書とともに必ずご確認ください。寸法単位(mm)

ES-rack

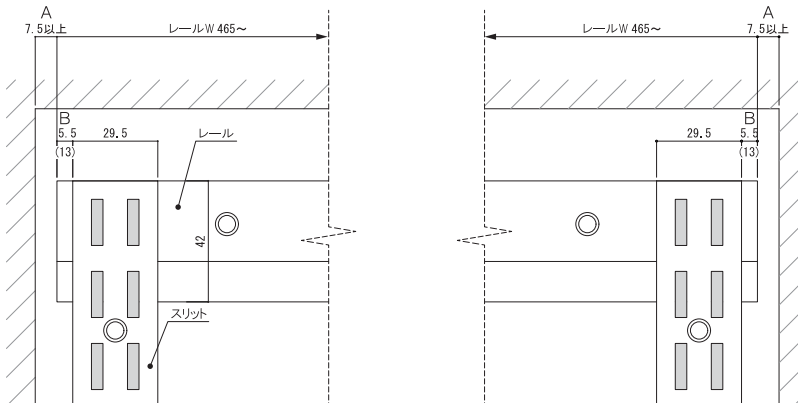

品名	品番	壁面からの総奥行(設置時)	棚板サイズ t×W×D (実寸)
棚板+パイプセット	SA-ESTP4540	416.5	19×449×400
	SA-ESTP6040		19×599×400
	SA-ESTP7540		19×749×400
	SA-ESTP9040		19×899×400

品名	品番	壁面からの総奥行(設置時)	棚板サイズ t×W×D (実寸)
棚板セット	SA-EST4530	316.5	19×449×300
	SA-EST6030		19×599×300
	SA-EST7530		19×749×300
	SA-EST9030	416.5	19×899×300
	SA-EST4540		19×449×400
	SA-EST6040		19×599×400
	SA-EST7540		19×749×400
	SA-EST9040		19×899×400

品名	品番	壁面からの総奥行(設置時)	棚板サイズ t×W×D (実寸)
シューズ用樹脂棚セット	SA-ESTG4531P	310	15×433×285
	SA-ESTG6031P		15×583×285
	SA-ESTG7531P		15×733×285

※初めに取り付けれるレール位置Aは7.5mm以上を推奨します。(クローゼット内など両サイドに壁面がある場合)

※初めに取り付けれるスリット位置Bは5.5mmを狙って下さい。(逆サイドのスリット位置が均等になります)

※レールを2本連結する場合、スリット位置Bは13mmを狙って下さい。

品名	品番	壁面からの総奥行(設置時)
パイプセット	SA-ESP450W	292.5
	SA-ESP600W	
	SA-ESP750W	
	SA-ESP900W	103
	SA-ESP450S	
	SA-ESP600S	

品名	品番	壁面からの総奥行(設置時)
バスケットセット	SA-ESBA450	416.5
	SA-ESBA600	
	SA-ESBA750	

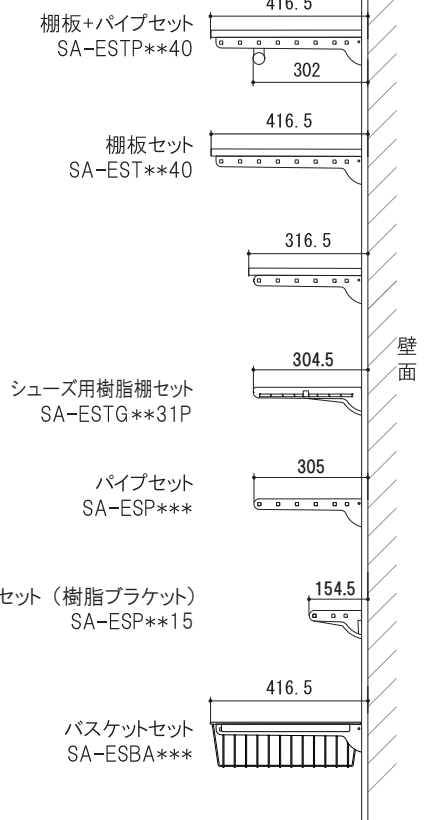

主要パーツ詳細寸法

ES-rack

レール

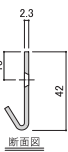
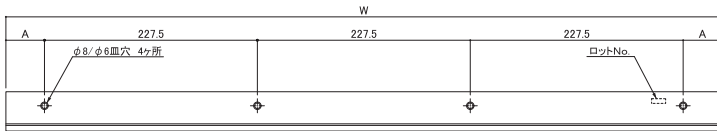

品番	W	A	ビス穴数
SA-ESR450	465	118.75	2
SA-ESR600	615	80.00	3
SA-ESR750	765	41.25	4
SA-ESR900	915	116.25	4
SA-ESR1050	1065	77.50	5
SA-ESR1200	1215	38.75	6
SA-ESR1350	1365	113.75	6
SA-ESR1500	1515	75.00	7
SA-ESR1650	1665	36.25	8
SA-ESR1800	1815	111.25	8

※ビス穴数分の取付けビス付き(頭塗装皿タッピングφ4×50)

スリット

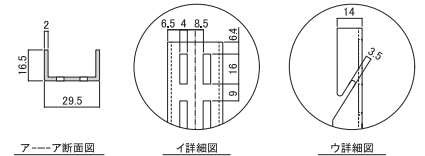
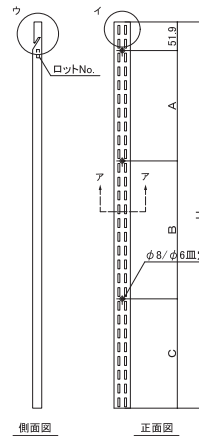

品番	H	A	B	C	ビス穴数
SA-ESS700	700	200	250	198.1	3
SA-ESS1200	1202	950		200.1	2
SA-ESS1800	1753	875	625	201.1	3
SA-ESS2000	1979	875	850	202.1	3

※ビス穴数分の取付けビス付き(頭塗装皿タッピングφ4×50)

棚板用ブラケット

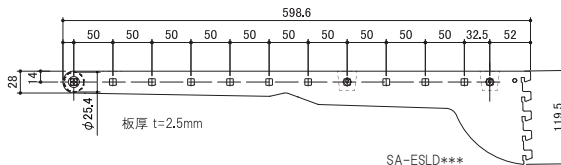
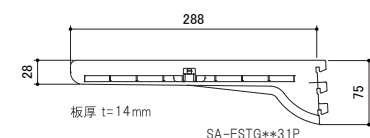
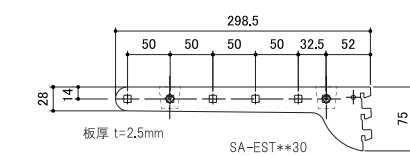
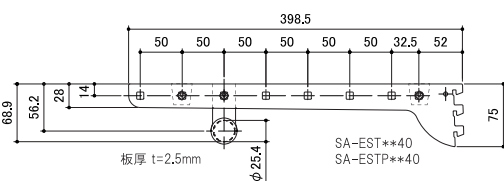

パイプ用ブラケット

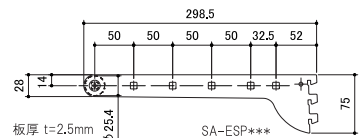
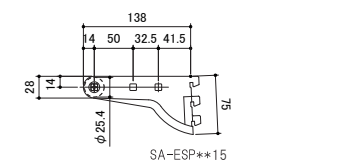

主要パーツ

レール・スリットは実寸・他は呼び寸法(mm) / 価格は税別(円)で表示しています

ES-rack

レール・スリット

色: ホワイト



品番	幅	価格
SA-ESR450	465	3,000
SA-ESR600	615	3,300
SA-ESR750	765	3,650
SA-ESR900	915	4,050
SA-ESR1050	1065	4,400
SA-ESR1200	1215	5,000
SA-ESR1350	1365	5,500
SA-ESR1500	1515	5,700
SA-ESR1650	1665	6,000
SA-ESR1800	1815	7,300

品番	長さ	価格
SA-ESS700	700	3,000
SA-ESS1200	1202	3,200
SA-ESS1800	1753	4,500
SA-ESS2000	1979	4,900

棚板セット

色: ホワイト



品番	幅	奥行	価格
SA-EST4530W	450	300	6,000
SA-EST6030W	600	300	6,800
SA-EST7530W	750	300	8,000
SA-EST9030W	900	300	9,000
SA-EST4540W	450	400	7,500
SA-EST6040W	600	400	8,000
SA-EST7540W	750	400	9,200
SA-EST9040W	900	400	10,000

棚板+パイプセット

色: 木棚
パイプ SUS



品番	幅	奥行	価格
SA-ESTP4540W	450	400	9,100
SA-ESTP6040W	600	400	10,500
SA-ESTP7540W	750	400	12,000
SA-ESTP9040W	900	400	13,500

バスケットセット

色: ホワイト

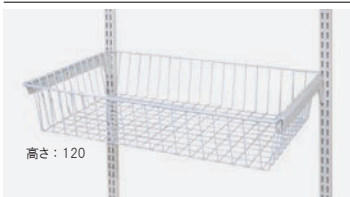

品番	幅	奥行	価格
SA-ESBA450	450	400	12,500
SA-ESBA600	600	400	15,000
SA-ESBA750	750	400	18,000

ブラケットセット (左右セット)

色: ホワイト

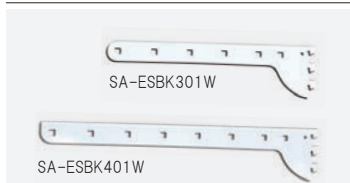

※棚受・タッピングビス付属

品番	奥行	価格
SA-ESBK301W	300	3,300
SA-ESBK401W	400	4,100

シューズ用樹脂棚セット

色: 棚板 グレー



品番	幅	奥行	価格
SA-ESTG4531P	450	300	2,550
SA-ESTG6031P	600	300	3,000
SA-ESTG7531P	750	300	3,300

ランドリー棚セット

色: ホワイト



品番	幅	奥行	価格
SA-ESLD450	450	600	15,000
SA-ESLD600	600	600	16,500
SA-ESLD750	750	600	18,000
SA-ESLD900	900	600	20,000

パイプセット

色: パイプ SUS



品番	幅	奥行	価格
SA-ESP450W	450	300	5,250
SA-ESP600W	600	300	5,800
SA-ESP750W	750	300	6,100
SA-ESP900W	900	300	6,500

パイプセット 樹脂製ブラケット

色: パイプ SUS



品番	幅	奥行	価格
SA-ESP4515	450	150	1,800
SA-ESP6015	600	150	2,000
SA-ESP7515	750	150	2,200
SA-ESP9015	900	150	2,400

主要パーツ

レール・スリットは実寸・他は呼び寸法(mm) / 価格は税別(円)で表示しています

ES-rack

レール・スリット

色:ブラック

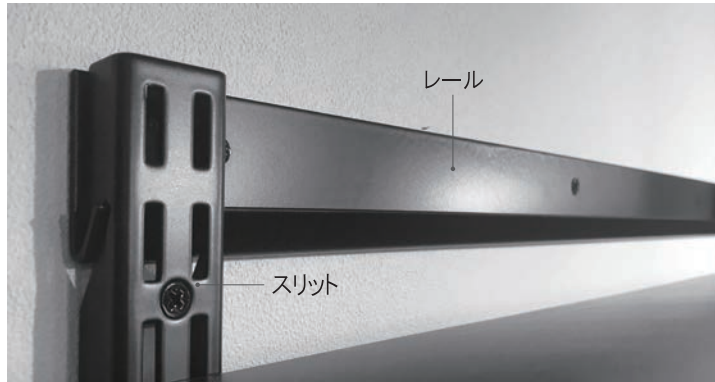

レール			スリット		
品番	幅	価格	品番	長さ	価格
SA-ESR450K	465	3,300	SA-ESS700K	700	3,300
SA-ESR600K	615	3,600	SA-ESS1200K	1202	3,500
SA-ESR750K	765	3,900	SA-ESS1800K	1753	4,800
SA-ESR900K	915	4,300	SA-ESS2000K	1979	5,200
SA-ESR1200K	1215	5,200			
SA-ESR1650K	1665	6,200			

棚板セット

色:木目調



品番	幅	奥行	価格
SA-EST4530K	450	300	6,600
SA-EST6030K	600	300	7,500
SA-EST7530K	750	300	8,800
SA-EST9030K	900	300	10,000
SA-EST4540K	450	400	8,200
SA-EST6040K	600	400	8,800
SA-EST7540K	750	400	10,500
SA-EST9040K	900	400	12,000

棚板+パイプセット

色:棚板 木目調
パイプ SUS



品番	幅	奥行	価格
SA-ESTP4540K	450	400	10,500
SA-ESTP6040K	600	400	11,500
SA-ESTP7540K	750	400	13,000
SA-ESTP9040K	900	400	15,000

ブラケットセット (左右セット)

色:ブラック

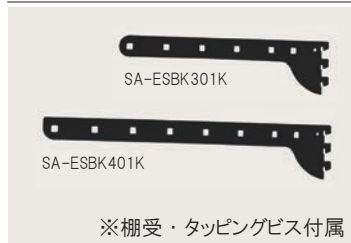

品番	奥行	価格
SA-ESBK 301K	300	3,300
SA-ESBK 401K	400	4,100

パイプセット

色:パイプ SUS



品番	幅	奥行	価格
SA-ESP450K	450	300	5,250
SA-ESP600K	600	300	5,800
SA-ESP750K	750	300	6,100
SA-ESP900K	900	300	6,500

オプションパーツ

価格は税別(円)で表示しています

ES-rack

引出BOX3段

色:ホワイト



奥行:450 / 高さ:690

品番	幅	価格
SA-ESH3-600	600	79,000
SA-ESH3-750	750	85,000

引出1段



奥行:450

品番	幅	高さ	価格
SA-ESHF-600	600	170	31,000
SA-ESHF-750	750	170	33,000
SA-ESH1-600	600	220	36,000
SA-ESH1-750	750	220	39,000

引出BOX3段に引出1段を
ねじ取付けにて追加可能。

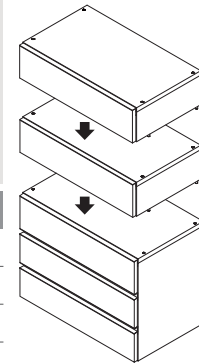

ブラケットセット
SA-ESBK401Wを
使用してスリットに取付可能。

スライドパンツラック

色:ホワイト



奥行:460



前にスライドするので
片付けや取出しが
容易です。

品番	幅	掛数	価格
SA-ESA10-450	450	6本	27,000
SA-ESA10-600	600	8本	31,000
SA-ESA10-750	750	10本	34,000

製品仕様 主要部材 及び 表面処理	レール・スリット・ブラケット	普通鋼(スチール)/エポキシ樹脂系粉体焼付塗装
	パイプ	普通鋼(スチール)/ステン巻き / 外径φ25mm
	棚板	芯材:パーティクルボード/総厚:19mm 表面材:低圧メラミン貼り(F☆☆☆☆)
	樹脂製ブラケット	ポリカーボネート
	樹脂製棚板	PVC(ポリ塩化ビニル)
パイプ受・棚受・ストッパー	ナイロン66樹脂	

SHIMIZU Artist Div.

TEL:06-6723-8537
FAX:06-6723-1990
info@shimizu-net.co.jp

