

自由丁番 両開

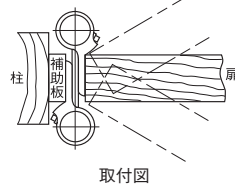
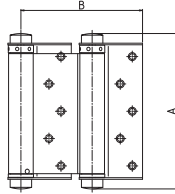

使用ビス径 $\phi 3.5$

- 扉が内、外どちらにも開ける事ができます。常に扉が閉じた状態を保つ様バネが内蔵されています。
- 適合扉サイズは参考値です。
- 価格は1組(2個)あたり。

取付図



商品コード	呼称	材質	仕上	サイズ(ミリ)		適合扉サイズ(ミリ)			入数 梱	標準価格
				A	B	扉幅	扉厚	扉高さ		
10002657	自由丁番両開64 H-12	鋼板 SPCC	黒塗装	80	77.5	500	19	1000	50	1,500
10002658	自由丁番両開76 H-13	鋼板 SPCC	黒塗装	95.5	82	600	23	1500	30	1,670
10002659	自由丁番両開101 H-14	鋼板 SPCC	黒塗装	120	92.5	800	23	1800	30	2,000
10002660	自由丁番両開127 H-15	鋼板 SPCC	黒塗装	150	108.5	800	26	1800	15	3,000
10002661	自由丁番両開152 H-16	鋼板 SPCC	黒塗装	176	121	800	33	2000	12	3,500
10002703	自由丁番両開64 SH-12	SUS-304	ヘアライン	78	77.1	500	19	1000	50	4,500
10002653	自由丁番両開76 SH-13	SUS-304	ヘアライン	91	86.3	600	20	1500	30	5,500
10002654	自由丁番両開101 SH-14	SUS-304	ヘアライン	116.6	96.8	800	25	1800	30	6,670
10002704	自由丁番両開127 SH-15	SUS-304	ヘアライン	145	113.5	800	30	1800	15	10,000
10002705	自由丁番両開152 SH-16	SUS-304	ヘアライン	169.2	125.5	800	34	2000	12	16,800

ドア錠・ハンドル

収納センターヒンジ



- 扉を2枚に折ることで飛び出しスペースを減らし、狭小住宅の収納に多く使われています。
- クローゼット折れ戸金物用のヒンジです。
- 3.5φのビスをご使用下さい。
- 37°の角度を保持して扉をスムーズに動かすWストッパー機能を備えております。(FE-B)

材 質 軟鋼材

カ ラ ー 黒

使用ビス径 $\phi 3.5$ TPIビス使用

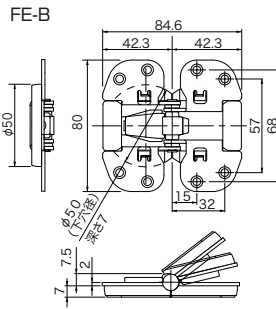
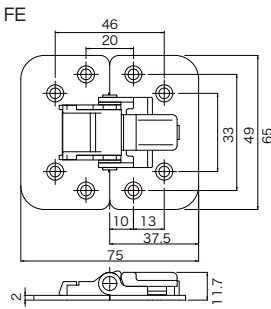
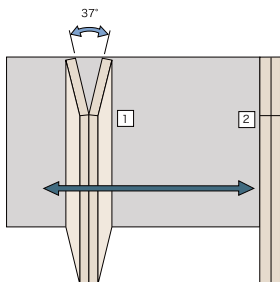

- ①なめらかな扉移動が得られるように37°で折り戸が仮固定されます。
- ②折り戸が完全にたたまれた状態でデッドスペースが解消されます。

商品コード	呼称	カラー	仕様	入数 梱	標準価格
79514889	収納ヒンジFE	黒	直付けタイプ	150	350
79514894	収納センターヒンジ2ツパピロFE-B	黒	埋め込みタイプ	150	390

樹脂製ストッパーヒンジ HG-YJ50



材 質 樹脂・ステンレス(軸)

- 90度毎に4箇所保持します。
- 扉サイズW400×H500・1.2kg以下で使用ください。

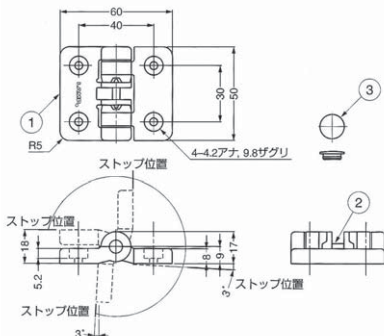

長穴キャビネット丁番

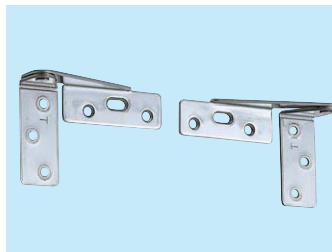

材 質 ステンレスSUS-430

仕 上 磨き

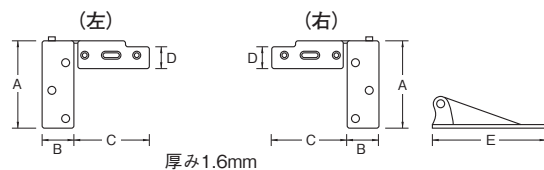

商品コード	呼称	カラー	サイズ(ミリ)		入数 小箱 梱	定価
			縦	横		
39430191	HG-YJ50IV	アイボリー	50	60	20 200	520
39430192	HG-YJ50BL	ブラック	50	60	20 200	520

商品コード	呼称	サイズ(ミリ)					入数 小箱	標準価格	
		A	B	C	D	E			
80993568	YT-1-右	47	18	49	16	72	1.6	50	185
80993569	YT-1-左	47	18	49	16	72	1.6	50	185