

かんたん便座取手

OMSORG

材質 ABS樹脂
カラー ホワイト



- 吊り下げ台紙付。
- 両面テープ付でカンタンに取り付け可能です。
- 本体サイズ:縦115×横70×高さ10(17)mm

商品コード	呼称	入数 小箱 梱	標準 価格
10571272	かんたん便座取手(台紙付)	12 180	500

マルチボールタップ



材質 POM、黄銅
●ほとんどのメーカーに対応。

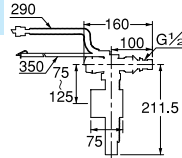

施工ワンポイント

手洗管、補助給水管の有無に関わらず対応しています。

商品コード	呼称	入数 小箱 梱	定価
13866887	662-310	1 10	4,500

万能ロータンクボールタップ本体

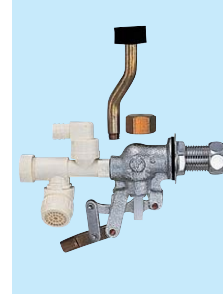

- 補修用万能ボールタップ本体。
- 水栓トイレのロータンク(手洗管付き、手洗管なし)に対応。



施工ワンポイント

アーム取付ネジは W3/16 です。

商品コード	呼称	入数 小箱 梱	定価
13839419	966-211	2 40	5,200

便座／暖房便座／温水洗浄便座

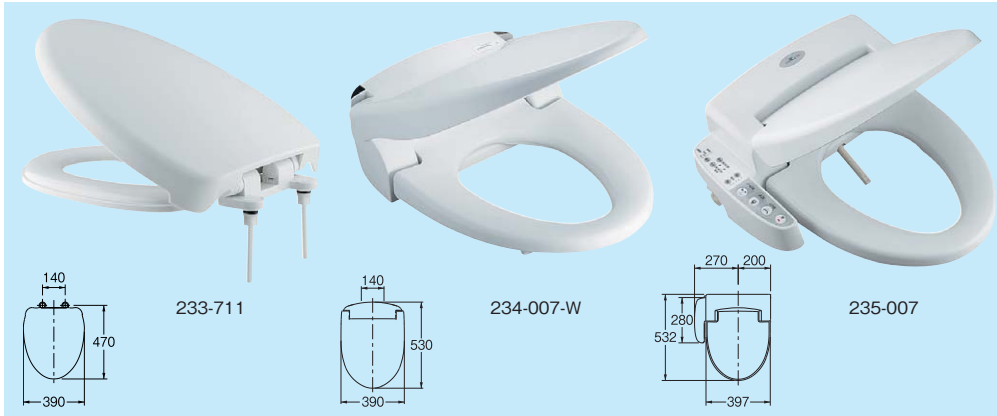

材質 PP
●標準、大型(エロンゲート)兼用サイズ
●ソフト閉止機構付き

商品コード	呼称	暖房機能	温水洗浄 装置	定格消費電力 (AC100V)	入数	定価
13831688	233-711 前丸便座	なし	なし	—	1	8,600
13822921	234-007-W 前丸暖房便座	3段階調整 35℃~37℃~39℃	なし	55W	1	19,600
13831689	235-007 温水洗浄便座	3段階調整 35℃~37℃~39℃	付	560W	1	77,000

ワンタッチペーパーホルダー



材質 ABS樹脂
●ペーパー交換は下から押し上げるだけのワンタッチ式。

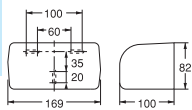

施工ワンポイント

ビス取付穴が長穴なので、既設のペーパーホルダーと簡単に取替えます。取付ビス付属(接着テープ、プラグは付属していません)

商品コード	呼称	カラー	入数 小箱 梱	定価
13861806	2045C-EX	アイボリー	1 30	1,400
13831690	2045PB-EX	パステルブルー	1 30	1,400
13831691	2045PP-EX	パステルピンク	1 30	1,400

ポリ石ケン水入れ



材質 ABS・黄銅・PE
●原液50ml(約1回分)付き。
●容量400ml、接着剤、ビス、プラグ付き

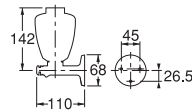

2050、2050C、9250 取付方法

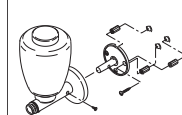

商品コード	呼称	カラー	入数 小箱 梱	定価
13848696	2050	グリーン	5 40	2,100
13803910	2050C	クリーム	5 40	2,100

ステンレス屑入れ投入口



材質 ステンレスSUS304
仕上 ヘアライン
●ステンレス製で耐性に優れています。

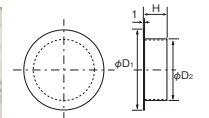

施工ワンポイント

ステンレス製で錆びにくいので、手洗い場など水回りでの使用に最適です。

商品コード	呼称	サイズ(ミリ) H D2 D1	入数 小箱	標準価格
61531642	ステンレス屑入れ入口小	40 106 140	1	6,600
61531646	ステンレス屑入れ入口大	36 146 174	1	7,600