

ステンレス強力締付打掛

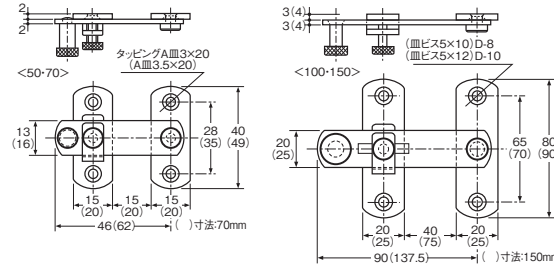
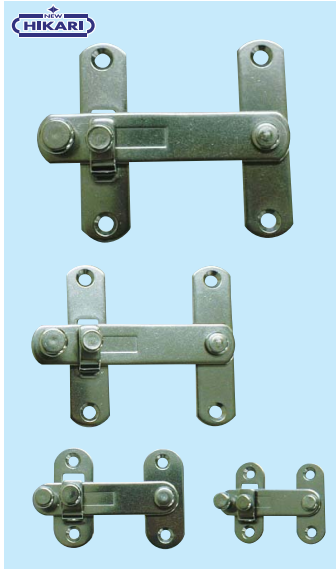

材質 ステンレスSUS-304
仕上 光沢バレル研磨

- 簡易な掛け金具として広く使用されています。ねじ締め付けで安全性もアップします。
- ステンレス製で耐久性に優れています。

施工ワンプイント
 各サイズ、取付用タッピングネジ付属。サイズ100、150のみスチール面取付用の子ネジを付属しています。

商品コード	呼称	仕上	サイズ(ミリ)			使用ビス(ミリ)	入数		標準価格
			縦	横	厚み		小箱	梱	
36308513	SH-SLS50 ステンレス強力締付打掛	研磨	40	53.5	4	皿3×20	20	300	670
36308514	SH-SLS70 ステンレス強力締付打掛	研磨	49	72	4	皿3.5×20	20	300	900
36308515	SH-SLS100 ステンレス強力締付打掛	研磨	80	100	6	皿5×10	10	100	1,500
36308516	SH-SLS150 ステンレス強力締付打掛	研磨	90	150	8	皿5×12	5	50	2,850
36396017	SH-SLS50B ステンレス強力締付打掛	アンバー	40	53.5	4	皿3×20	20	300	870
36331633	SH-SLS70B ステンレス強力締付打掛	アンバー	49	72	4	皿3.5×20	20	300	1,150
36331634	SH-SLS100B ステンレス強力締付打掛	アンバー	80	100	6	皿5×10	10	100	1,870
36331635	SH-SLS150B ステンレス強力締付打掛	アンバー	90	150	8	皿5×12	5	50	3,200

ステンレス鋼製 内掛 BLL型

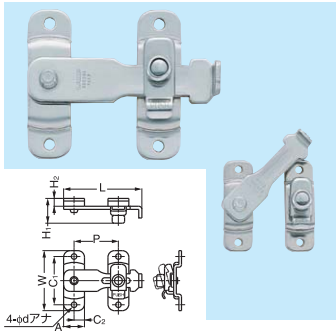

材質 ステンレスSUS-304

- パネの力で掛け金を押さえる為振動等で掛け金を外れることを防止します。
- 掛金を外すときは PUSH 部を押して下さい。

施工ワンプイント
 通常の内掛けと逆向きに取り付けるとPUSH部をワンタッチするだけで掛金を外れる便利な使い方もできます。

商品コード	呼称	サイズ(ミリ)								入数	定価
		L	W	A	C1	C2	H1	H2	小箱		
39431393	BLL-45	48	40	13	32	6.5	17	4.5	20	1,000	
39431395	BLL-60	63	46	16	37	8	20	6	20	1,300	
39431397	BLL-80	85	65	20	53	10	22.5	7	10	2,000	
39431398	BLL-100	105	80	25	66	12.5	26.5	8	10	3,400	
39431399	BLL-120	127	100	28.5	80	6.75	28	8	8	4,600	
39431400	BLL-150	155	120	30.5	95	7.25	28	8	6	6,200	

ステンレス鋼製 内掛 BLT型

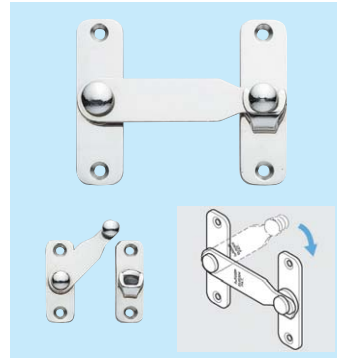

材質 ステンレスSUS-304
仕上 鏡面研磨

- 掛金はネジで固定でき、不意に外れることを防ぎます。
- 美しい鏡面仕上。
- 肉厚で堅牢な構造です。
- ステンレス製皿木ネジ付属

商品コード	呼称	サイズ(ミリ)								入数	定価
		L	A	B	P1	P2	H1	H2	小箱		
39474614	BLT-45	45	40	14	30	33	12	16	20	1,500	
39474615	BLT-60	60	48	17	37	45	14.5	17.5	20	2,200	
39474616	BLT-80	80	65	21	53	62	17	22	10	2,900	
39474617	BLT-100	100	80	24	66	79	19.8	25.5	10	3,500	
39474618	BLT-120	120	90	28	73	98	22	27.5	8	4,700	

自動ラッチ

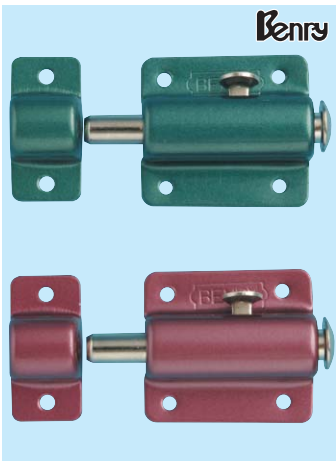

材質 銅板

- ボタンを押して解錠できます。
- 取付ビス付属。
- 1箱20個(赤・緑 混色)入り。

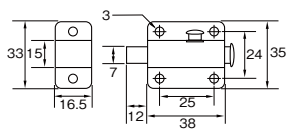

商品コード	呼称	入数		標準価格
		小箱	梱	
19108517	SB-LA40 ベンリー自動ラッチ	20	400	700

No.1000 自動ラッチ

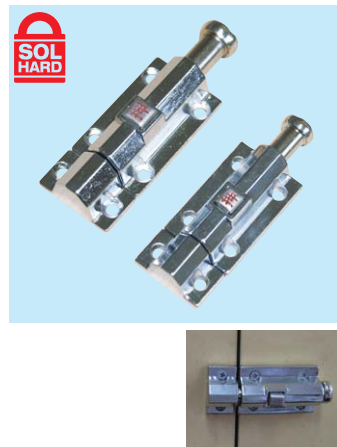

材質 亜鉛ダイカスト他
仕上 クロームメッキ

- ラッチ部分を押して施錠、本体上部ボタンを押して解錠、片手で簡単に操作できます。
- 取付ビス付属。
- 機械設備、電気設備などの補助錠に。

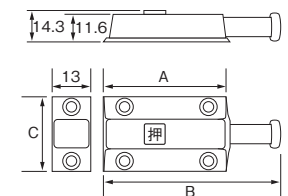

商品コード	呼称	サイズ(ミリ)			入数		定価
		A	B	C	小箱	梱	
09308529	No.1000S-35 自動ラッチS	37.4	51.1	23.4	12	240	690
09308530	No.1000M-40 自動ラッチM	41.6	58.5	26.0	12	240	750

Pラッチ(ステンレスPラッチ/塗Pラッチ)

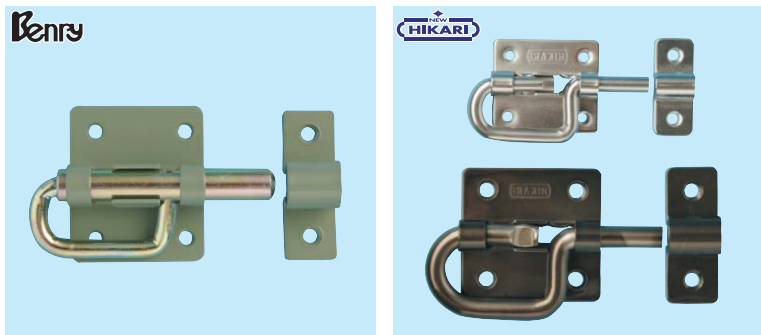

- 持ち手が大きく操作が簡単なラッチ金具。
- 各種開き戸やボックスに。
- 取付ビス付属。

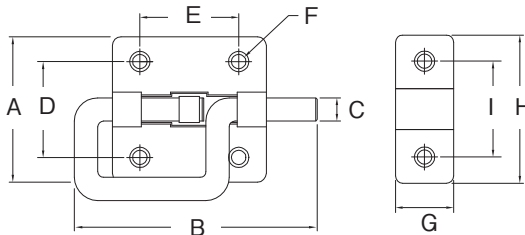

商品コード	呼称	材質	サイズ	仕上	サイズ(ミリ)									入数		標準価格
					A	B	C	D	E	F	G	H	I	小箱	梱	
45408799	SH-SLP70-S	ステンレス	中	バレル研磨	35	68	6	23	28	3.5	15	36	23	20	200	800
45409160	SH-SLP70-B	ステンレス	中	ブロンズ	35	68	6	23	28	3.5	15	36	23	20	200	1,130
45406009	SH-SLP90-S	ステンレス	特大	バレル研磨	50	90	8	33	34	5	20	51	33	10	150	1,200
45406010	SH-SLP90-B	ステンレス	特大	ブロンズ	50	90	8	33	34	5	20	51	33	10	150	1,500
19108519	SB-LP70	鋼板	中	グリーン塗装	39	70	6	24	21	3.5	15	36	10	20	500	350
19108518	SB-LP90	鋼板	特大	グリーン塗装	57	90	12	41	35	5	20	57	14	10	200	870

掛金

丸棒ラッチ(ステンレスラッチ/塗ラッチ)



- スタンダードなラッチ金具。開け閉めの操作が簡単です。
- 各種開き戸やボックスに。
- 取付ビス付属。

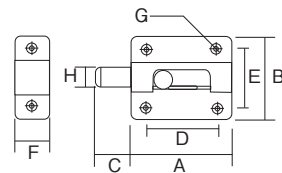

商品コード	呼称	材質	サイズ	仕上	サイズ(ミリ)									入数		標準価格
					A	B	C	D	E	F	G	H	小箱	梱		
16208794	SH-SLM40-HL	ステンレス		ヘアライン	40	34	16.5	26	19.5	16	4.3	6	30		660	
16208527	SH-LM30	鋼板	小	グリーン塗装	30.5	27	14	19	15.5	13	3	5.5	30	600	210	
16208526	SH-LM35	鋼板	中	グリーン塗装	36	29.5	15	23	17	14	2.5	5.5	30	600	210	
16208525	SH-LM40	鋼板	大	グリーン塗装	40.5	34.5	17	25	20	16.5	3	6	30	450	230	
16208524	SH-LM45	鋼板	大大	グリーン塗装	45	40	18	31	24	18	4	8.5	20	300	340	

ねじ締

南京錠

ワイヤー錠・チェーン錠

アラーム・インターホン

ドア用防犯金物

サッシ・窓用防犯金物

ラバトリー 角ラッチ



材質 ステンレスSUS-304
仕上 電解ヘアライン

- 木ねじ付。

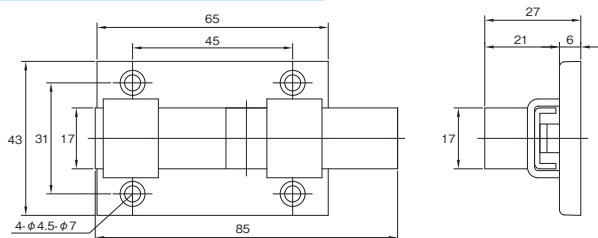

商品コード	呼称	材質	サイズ(ミリ)		入数		標準価格
			縦	横	小箱	梱	
81711515	ラバトリー角ラッチ	SUS-304	43	65	10	100	840

角芯ラッチ

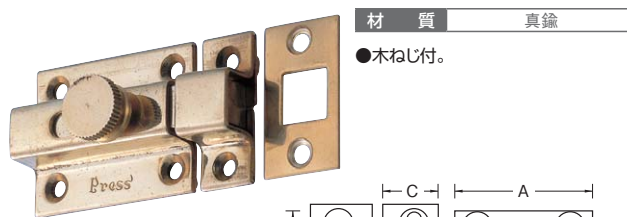

材質 真鍮

- 木ねじ付。

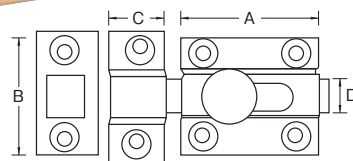

商品コード	呼称	仕上	サイズ(ミリ)				入数	標準価格
			A	B	C	D		
80996033	YC-1-25	磨き	24.5	20	10	6	30	1,200
80996032	YC-1-35	磨き	36	29	11.2	8	20	1,450
80996031	YC-1-45	磨き	44	30	12.5	9	10	1,670
80996036	YC-1-25	ホワイトブロンズメッキ	24.5	20	10	6	30	1,200
80996035	YC-1-35	ホワイトブロンズメッキ	36	29	11.2	8	20	1,450
80996034	YC-1-45	ホワイトブロンズメッキ	44	30	12.5	9	10	1,670

ストロングラッチ

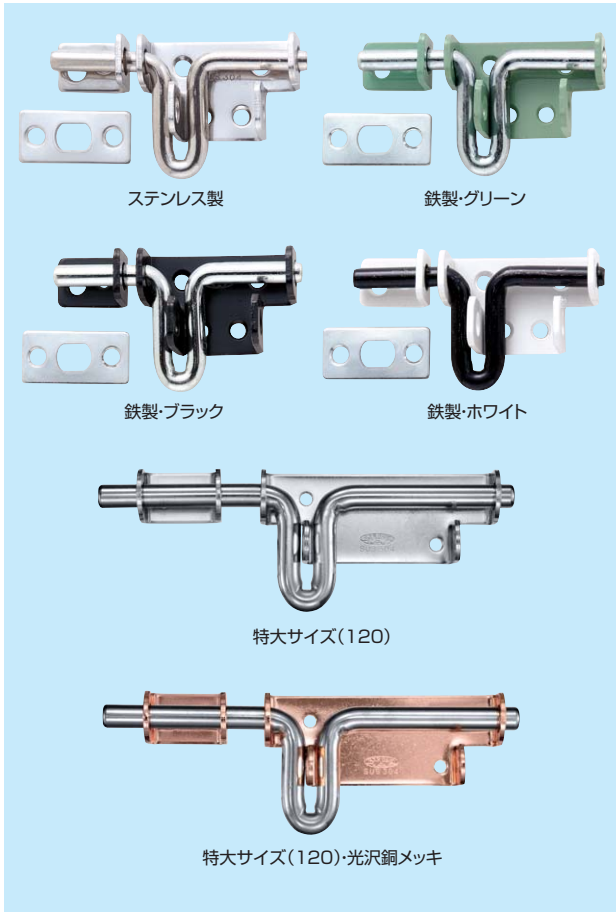

- 南京錠で施錠もでき、軸芯のストロークの長い丈夫で便利なラッチです。
- 出入口、窓などの開きドアの戸じまりに最適です。
- 物入れ、ベッド小屋、家具などの扉やふた部分の止め金具に最適です。
- ヘッダー付袋入り。特大サイズ(120)のみ箱入り。取付ビス付属。
- ※鉄製平受板厚(t')は1.4ミリ

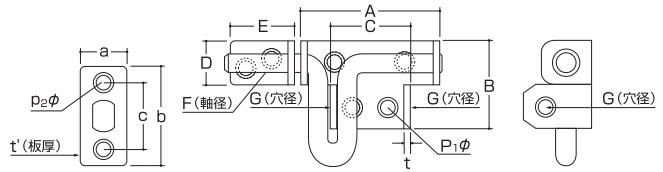

商品コード	呼称	材質	仕上	入数		標準価格
				小箱	梱	
39209241	30	ステンレスSUS304	研磨仕上	10	300	420
39208586	45	ステンレスSUS304	研磨仕上	10	200	520
39208587	65	ステンレスSUS304	研磨仕上	10	100	1,250
39209157	85	ステンレスSUS304	研磨仕上	5	50	2,300
39237076	120	ステンレスSUS304	研磨仕上	1	30	3,470
39274623	120	ステンレスSUS304	光沢銅メッキ	1	—	3,765
39208584	45	鉄	グリーン塗装	20	300	250
39208585	65	鉄	グリーン塗装	10	150	530
39209210	45	鉄	ブラック塗装	20	300	250
39209201	65	鉄	ブラック塗装	10	150	530
39209209	45	鉄	ホホワイト塗装	20	300	250
39209233	65	鉄	ホホワイト塗装	10	150	530

呼称	サイズ(ミリ)													
	A	B	C	D	E	F	G	t	P1φ/穴数	a	b	c	t'	P2φ/穴数
30	30	24	15	12.5	18	5	6	1.5	4.0/5	14	30	20	1	4.0/2
45	45	28	26	14	21	6	7	2.0	4.8/6	15	32	22	1.2	4.8/2
65	65	40	33	20	30	9	10	2.5	5.9/6	18	40	28	※1.5	5.9/2
85	85	46	42	26	35	12	10	3.0	6.0/6	22	48	35	1.5	5.2/2
120	120	46	78	26	41	12	10	3.0	6.0/7	—	—	—	—	—

丁番掛金

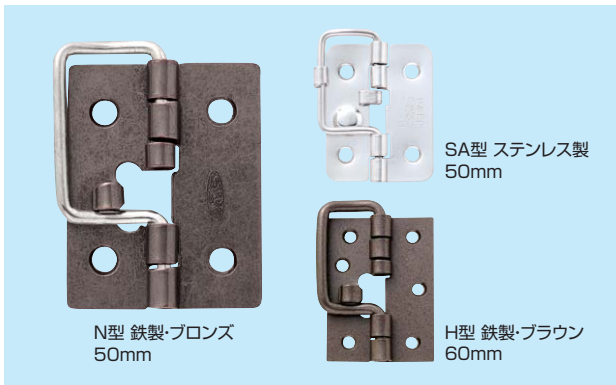

- 取外しが簡単にできる丁番です。
- ハンドルにより操作が容易です。
- 芯軸が紛失しにくい機構です。
- 上下・左右、自在に使用できます。 ●取付ビス付属。
- ※H型鉄製塗装品はシルバー、白、黒、茶があります。(シルバーのみ270円)
- SA型は受注生産となります。

商品コード	呼称	材質・仕上	型別	包装	入数		標準価格
					小箱	梱	
39263687	38	SUS304研磨	SA型	ヘッダー付P	10	250	390
39263688	50	SUS304研磨	SA型	ヘッダー付P	10	250	420
39263685	38	鉄製GBメッキ	SA型	ヘッダー付P	10	250	160
39263686	50	鉄製GBメッキ	SA型	ヘッダー付P	10	250	166
39230240	38	鉄製ユニクロメッキ	SA型	ヘッダー付P	10	250	150
39230241	50	鉄製ユニクロメッキ	SA型	ヘッダー付P	10	250	160
39208990	38	SUS304研磨	N型	ヘッダー付P	20	300	390
39208582	50	SUS304研磨	N型	ヘッダー付P	20	300	420
39208583	60	SUS304研磨	N型	ヘッダー付P	20	200	500
39208989	38	鉄製GBメッキ	N型	ヘッダー付P	20	300	150
39208787	50	鉄製GBメッキ	N型	ヘッダー付P	20	300	156
39208788	60	鉄製GBメッキ	N型	ヘッダー付P	20	200	178
39208987	38	鉄製GBメッキ	N型	ポリ袋	50	750	138
39208579	50	鉄製GBメッキ	N型	ポリ袋	50	750	140
39208580	60	鉄製GBメッキ	N型	ポリ袋	50	500	166
—	60	鉄製カラー塗装※	H型	ヘッダー付P	20	300	※ 260
39208905	60	SUS304研磨	H型	ヘッダー付P	10	200	540

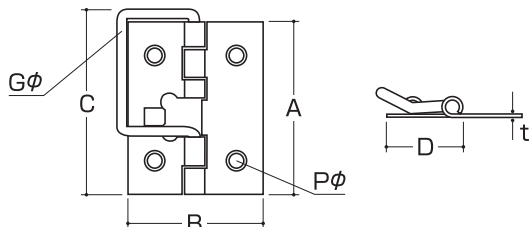
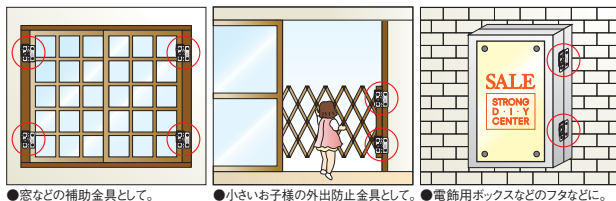

型別	呼称	サイズ(ミリ)						
		A	B	C	D	Gφ	t	Pφ/穴数
SA型	38	38	28	42	17	3	1.2	4.3/4(鉄製4.0/4)
SA型	50	50	38	54	23	3	1.2	4.8/4(鉄製4.5/4)
N型	38	38	32	42	19	3	1.2	4.3/4(鉄製4.0/4)
N型	50	50	39	54	23	3	1.2	4.8/4(鉄製4.5/4)
N型	60	60	42	63	24	3	1.2(鉄製1.3)	4.8/7(鉄製4.5/7)
H型	60	60	45	67	27	5	1.2(鉄製1.4)	4.8/6(鉄製4.5/6)

アオリ止

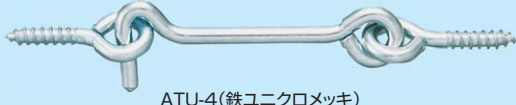

ATU-4(鉄ユニクロメッキ)

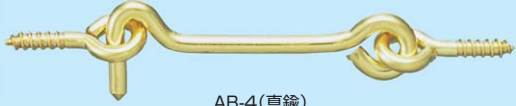

AB-4(真鍮)

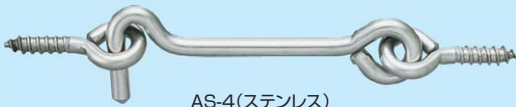

AS-4(ステンレス)

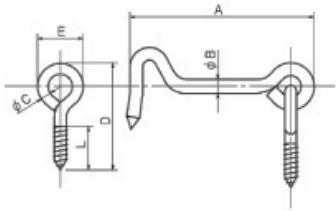

商品コード	呼称	サイズ(ミリ)						入数 小箱	標準価格
		A	B	C	D	E	L		
78110205	ATU-4-32	32	2.5	2.3	21	8.8	8	100	26
78101987	ATU-4-38	38	3.0	2.5	24	10	11	100	29
78101988	ATU-4-50	50	3.2	3.0	29	11	13	100	36
78101989	ATU-4-65	65	3.5	3.0	29	11	13	100	40
78101990	ATU-4-75	75	4.0	3.5	31	12.5	15	100	55
78101991	ATU-4-90	90	4.0	3.5	31	12.5	15	50	60
78102019	ATU-4-100	100	4.0	3.5	31	12.5	15	50	62
78169684	ATU-4-125	125	4.5	4.0	35	14.5	16	50	145
78172775	ATU-4-150	150	4.5	4.0	35	14.5	16	50	150
78101065	ATU-4-200	200	6.0	5.0	46	19	19	30	285
78101066	ATU-4-250	250	6.0	5.0	46	19	19	20	310
78101067	ATU-4-300	300	6.0	5.0	46	19	19	20	345
78108773	ATU-4-410	410	6.0	5.0	46	19	19	20	420
78169685	ATU-4-510	510	6.0	5.0	46	19	19	20	485
78169686	ATU-4-610	610	6.0	5.0	46	19	19	20	620
78102021	AB-4-32	32	2.5	2.1	21	8.9	9	100	39
78102024	AB-4-38	38	2.8	2.4	22	9.4	10	100	47
78102025	AB-4-50	50	3.2	2.8	24	10	12	100	62
78102027	AB-4-65	65	3.5	2.8	24	10	12	100	72
78102030	AB-4-75	75	3.9	3.5	31	12.5	14	100	105
78169687	AB-4-90	90	3.9	3.5	31	12.5	14	50	118
78102032	AB-4-100	100	3.9	3.5	31	12.5	14	50	122
78169688	AB-4-125	125	4.5	4.0	36	14.5	15	50	225
78102033	AB-4-150	150	4.5	4.0	36	14.5	15	50	232
78169689	AB-4-200	200	6.0	5.0	45	19.5	19	30	480
78121265	AS-4-38	38	2.8	2.5	23	9.4	11	100	87
78121266	AS-4-50	50	3.2	2.8	24	10	12	100	110
78121267	AS-4-65	65	3.5	2.8	24	10	12	100	140
78121268	AS-4-75	75	3.9	3.4	31	10	14	50	165
78121269	AS-4-100	100	3.9	3.4	31	10	14	50	190
78169690	AS-4-300	300	6.0	4.8	42	10	16	20	1,000

ドア締り(内締り)

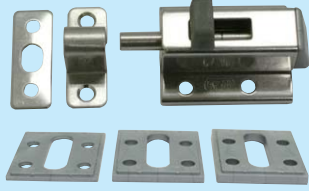

材質 ステンレスSUS-304

- 玄関・浴室・勝手口の戸締りに。
- 高さ調整ライナー各厚み3枚付属。
- 取付ビス付属。

施工ワンプォイント

ライナーの組合せ方で7段階まで高さ調整OK。

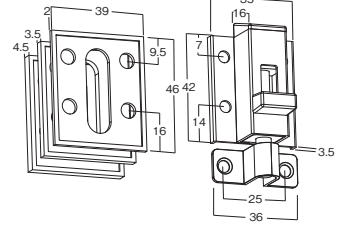

商品コード	呼称	カラー	サイズ(ミリ)			入数 小箱	定価
			縦	横	高さ		
15313954	L-H	シルバー	35	42	21	5	900
15313953	L-B	ブロンズ	35	42	21	5	900

錠付スライドラッチ NEW



材質 ハンドル:アルミ
台座:亜鉛ダイカスト

- 開錠時もハンドルロック可能。
- 引戸にも使用可。
- 受け座上下調整ができ、扉と枠の取付段差調整も可能。
- 金属製扉・木製扉ともOK!

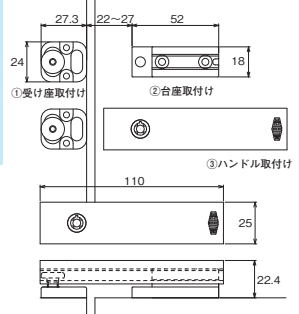

商品コード	呼称	サイズ(ミリ)				入数		標準価格
		ハンドル幅	ハンドル長さ	厚み	ストローク	小箱	梱	
15971905	No.201	25	110	22.4	33~38	5	50	4,500

ステンレス鋼製 本締り



材質 ステンレスSUS304

仕上 ヘアライン

- 取り付けが簡単でスリムなデザインにより、さまざまな場所でご使用いただけます。
- 取付場所に合わせて選べる2種類の受座が付いています。

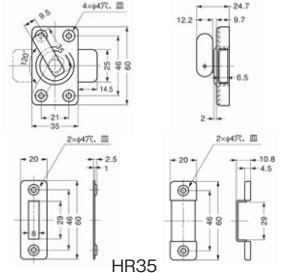
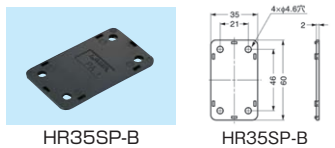

施工ワンプォイント
操作はレバーつまみを上下に回すだけです。

商品コード	呼称	入数 小箱	定価
03239986	HR35SP-B スペーサー	250	140

角ラッチ

材質	亜鉛ダイカスト
仕上	クロームメッキ(梨地)

- 右開き、左開き、いずれの扉にも使用可。
- サムターン(つまみ)は90度回転。
- 取付ビス付属。

商品コード	呼称	入数		標準価格
		小箱	梱	
09508533	ガード角ラッチ #800	12	180	890

デコラッチ

材質	亜鉛ダイカスト
仕上	クロームメッキ(梨地)

- 右開き、左開き、いずれの扉にも使用可。
- サムターン(つまみ)は180度回転。
- 取付ビス付属。

商品コード	呼称	入数		標準価格
		小箱	梱	
09508596	ガードデコラッチ #2200	12	144	980

デコ面付本締錠

材質	亜鉛ダイカスト
仕上	クロームメッキ(梨地)
シリンダー径	18mm

- デコシリンダー面付本締錠は完全不正開錠防止付。
- 面付タイプなので、簡単に取付可。
- L型受座、取付ビス付属。
- キー3本付き。

商品コード	呼称	入数		標準価格
		小箱	梱	
09508592	ガードデコ面付本締錠 #2300	6	72	1,900

シリンダー面付本締錠

材質	亜鉛ダイカスト
仕上	クロームメッキ(梨地)
シリンダー径	18mm

- 家庭用・事務所・作業場等のあらゆる扉の補助錠として。
- 面付タイプなので、簡単に取付できます。
- キー3本、取付ビス付属。

施工ワンポイント
戸先から18~19mmの位置にφ18mmの穴を開けて取付けます。

商品コード	呼称	入数		標準価格
		小箱	梱	
09508590	ガード面付本締錠 #500	6	72	2,150

シリンダー面付鎌錠

材質	亜鉛ダイカスト
仕上	クロームメッキ(梨地)
シリンダー長さ	13mm
シリンダー径	17mm

- サムターン(つまみ)は180度回転。
- 面付タイプなので、簡単に取付できます。
- キー3本付き。
- 取付ビス付属。

商品コード	呼称	入数		標準価格
		小箱	梱	
09508591	ガードシリンダー鎌錠 #600	6	72	2,010

極上中折ねじ締 / 小判中折ねじ締

材質	小判:亜鉛ダイカスト 極上:真鍮
----	---------------------

- 木ねじ付き。

商品コード	呼称	仕上	サイズ(ミリ)										入数 小箱	標準価格
			適用扉厚	L	H	P	W	M	M1	t				
76108699	小判30	ニッケル	30	62	36	27	18	9	13	3	50	260		
76109077	極上30	磨	30	62	40	28	21	8.5	13	4	30	870		
76109078	極上36	磨	36	70	40	28	21	8.5	14.3	4	30	890		
76109208	極上42	磨	42	72.7	40	28	21	8.5	19.7	4	30	1,180		
76109079	極上30	ホワイトブロンズ	30	62	40	28	21	8.5	13	4	30	890		
76109080	極上36	ホワイトブロンズ	36	70	40	28	21	8.5	14.3	4	30	910		
76109207	極上42	ホワイトブロンズ	42	72.7	40	28	21	8.5	19.7	4	30	1,190		

掛金

ラッチ

ねじ締

南京錠

ワイヤー錠・チェーン錠

アラーム・インターホン

ドア用防犯金物

サッシ・窓用防犯金物

ショーケースロック

キーホルダー

キーボックス

金庫

ミラー

忍び返し・面格子