

ステンレス クイックロック

- 屋根の上から簡単に固定でき、雨水などでロック解除されにくいレバー式スイッチを採用しています。
- 取付後も簡単操作。
- 0寸、4寸、5寸の勾配があります。

材質 ステンレスSUS-304

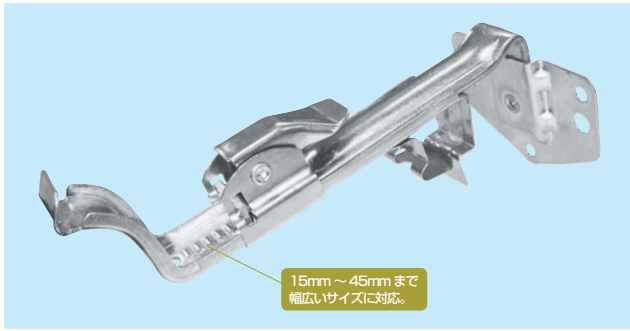

商品コード	呼称	サイズ(ミリ)				対応幅の長さ(ミリ)	入数	標準価格
		本体厚み	本体幅	脚部厚み	脚部幅			
82016753	15~45	1	17	3	16	15~45	100	800
82016754	45~75	1	17	3	16	45~75	100	800

組式立管バンド(ニューボルトナットセット)



ビート有

材質 ステンレスSUS-304

- ボルトが外れずにはかも揺動する為、ナットセットが容易で作業性の向上が計れます。
- +ネジを使用しているため+ドライバーでもセット出来ます。

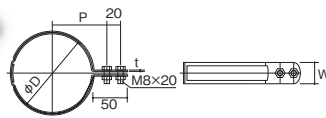

商品コード	呼称	サイズ(ミリ)				使用ボルト	入数	標準価格
		P	D	t	W			
82015744	50A	52	60.5	2	32	M8-20	100	820
82015745	65A	60	76.3	2	32	M8-20	100	840
82015746	80A	66	89.1	2	32	M8-20	100	850
82015747	100A	79	114.3	2	32	M8-20	100	940
82015748	125A	92	139.8	2	32	M8-20	50	1,200
82015749	150A	104	165.2	2	32	M8-20	50	1,400

ビート無し立バンド(ボルトナットセット)



ビート無

材質 ステンレスSUS-304

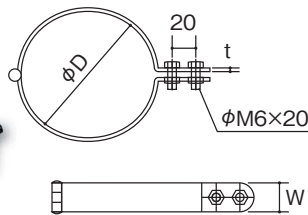

商品コード	サイズ(ミリ)			使用ボルト	入数	標準価格
	D	t	W			
82015759	60	3	20	M6-20	100	1,140
82015760	75	3	20	M6-20	100	1,170
82015761	89	3	20	M6-20	100	1,240
82015762	114	3	20	M6-20	100	1,340
82015763	140	3	20	M6-20	100	1,600
82015764	165	3	20	M6-20	50	1,740

立樋受 DXデンデン60

- 立雨樋をしっかりサポート
- 錆びないので塩害の多い地方にも適しています。
- ワンタッチで取付可能。軽量コンパクトな設計です。

材質 6ナイロン

施工ワンポイント

立雨樋φ54、φ60兼用

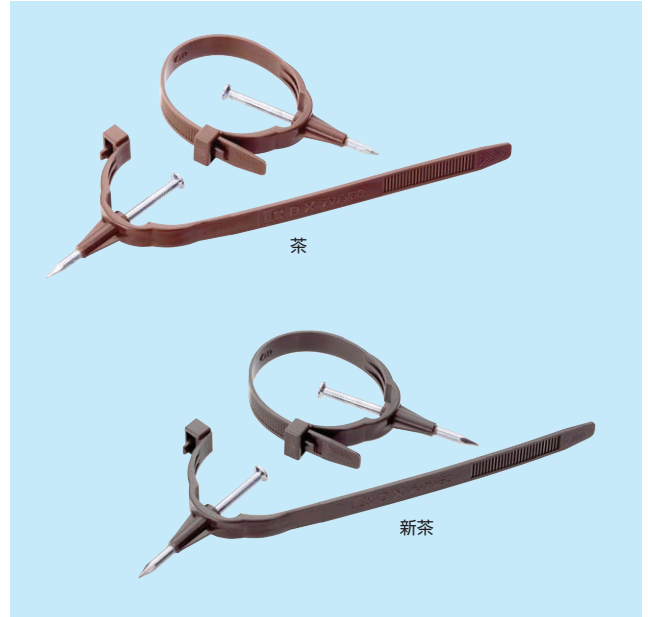

商品コード	呼称	カラー	入数		標準価格
			小箱	大箱	
03319194	DXデンデン 60	茶	100	800	150
03310264	DXデンデン 60	新茶	100	800	150
03310345	DXデンデン 60	白	100	800	150
03310346	DXデンデン 60	黒	100	800	150

蝶番式立バンド(ボルトナットセット)

材質 ステンレスSUS-304



ビート有

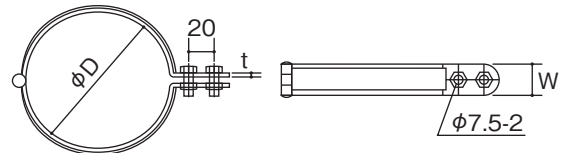

商品コード	サイズ(ミリ)			使用ボルト	入数	標準価格
	D	t	W			
82015750	60	1.8	25	M6-20	100	740
82015751	75	2	25	M6-20	100	820
82015752	89	2	25	M6-20	100	850
82015753	114	2	25	M6-20	100	940
82015754	140	2	25	M6-20	100	1,100
82015755	165	2	25	M6-20	50	1,200
82015756	140	3	32	M8-25	40	2,100
82015757	165	3	32	M8-25	30	2,300
82015758	216	3	32	M8-25	20	3,500

ターボ羽子板 W3/8

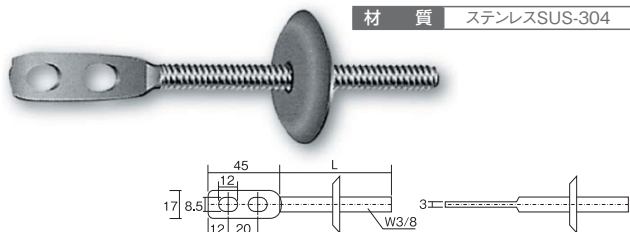

商品コード	材質	サイズ(ミリ)	入数 (1箱)	標準価格
		L		
82015839	ステンレスSUS-304	50	400	800
82015840	ステンレスSUS-304	65	350	820
82015841	ステンレスSUS-304	75	300	850
82015842	ステンレスSUS-304	100	250	890
82015843	ステンレスSUS-304	125	200	940
82015844	ステンレスSUS-304	150	180	990
82015845	ステンレスSUS-304	200	150	1,200
82015846	ステンレスSUS-304	250	130	1,350
82015847	ステンレスSUS-304	300	100	1,440

ヘアライン ボルト用丸座金

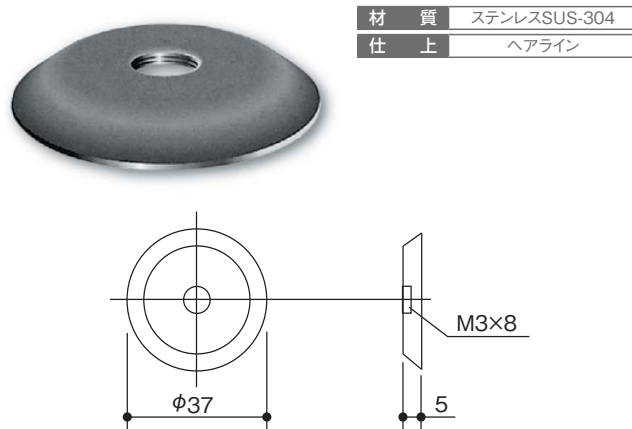

商品コード	材質	サイズ (ミリ)	入数 (1箱)	標準価格
82015812	ステンレスSUS-304	$\phi 37$	400	170
82015813	ステンレスSUS-304	$\phi 30$	500	140

研磨仕上げ 羽子板ボルト足 W3/8

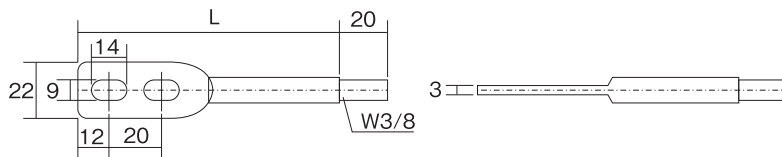

商品コード	材質	サイズ(ミリ)	入数 (1箱)	標準価格
		L		
82015814	ステンレスSUS-304	30	100	550
82015815	ステンレスSUS-304	50	100	550
82015816	ステンレスSUS-304	60	100	570
82015817	ステンレスSUS-304	70	100	590
82015818	ステンレスSUS-304	80	100	620
82015819	ステンレスSUS-304	90	100	640
82015820	ステンレスSUS-304	100	100	670
82015821	ステンレスSUS-304	110	100	740

商品コード	材質	サイズ(ミリ)	入数 (1箱)	標準価格
82015822	ステンレスSUS-304	120	100	770
82015823	ステンレスSUS-304	130	100	800
82015824	ステンレスSUS-304	140	100	840
82015825	ステンレスSUS-304	150	100	970
82015826	ステンレスSUS-304	160	100	1,040
82015827	ステンレスSUS-304	170	100	1,070
82015828	ステンレスSUS-304	180	100	1,140

研磨仕上げ 座金羽子板ボルト足 W3/8

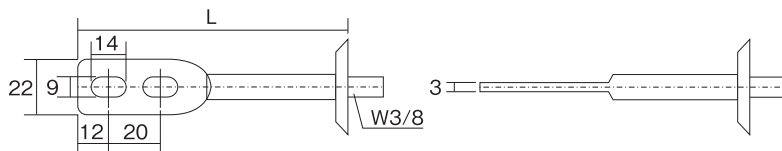

商品コード	材質	サイズ(ミリ)	入数 (1箱)	標準価格
		L		
82015829	ステンレスSUS-304	35	500	700
82015830	ステンレスSUS-304	55	500	700
82015831	ステンレスSUS-304	65	400	790
82015832	ステンレスSUS-304	75	400	820
82015833	ステンレスSUS-304	100	300	840

商品コード	材質	サイズ(ミリ)	入数 (1箱)	標準価格
82015834	ステンレスSUS-304	125	250	1,000
82015835	ステンレスSUS-304	150	200	1,140
82015836	ステンレスSUS-304	200	150	1,420
82015837	ステンレスSUS-304	250	130	2,000
82015838	ステンレスSUS-304	300	100	2,340

各種木工用
ビス調整ビス・
クサビ
枠一発ビスキャップ
石膏ボードビス
軽天ビスクイックビス
瓦ビス・
極受ビスロール/シート
連結釘・ねじコンクリート釘
各種釘
ステーブル・
カスガイ

下地一発

ボードアンカー
プラグ木ねじ・
タッピングねじ傘釘
波板ビス・フック
ボルトキャップ

配管パーツ

木工
ジョイントパーツ鉄
(飾り鉄・面鉄)

ツバ付足

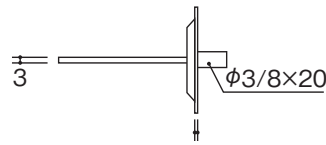
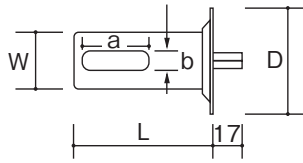
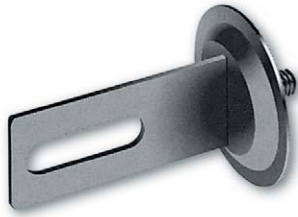

材質 ステンレスSUS-304

商品コード	サイズ(ミリ)					入数	標準価格
	L	D	W	a	b		
82015771	60	60	32	39	11	120	790
82015772	70	60	32	39	11	120	790
82015773	80	60	32	39	11	100	870
82015774	90	60	32	39	11	100	900
82015775	100	60	32	39	11	80	940
82015776	110	60	32	39	11	80	970
82015777	120	60	32	39	11	70	1,000
82015778	130	60	32	39	11	60	1,070
82015779	140	60	32	39	11	60	1,100

商品コード	サイズ(ミリ)					入数	標準価格
	L	D	W	a	b		
82015784	150	60	32	39	11	60	1,150
82015785	200	60	32	39	11	50	1,400
82015786	50	46	25	32	8.5	200	770
82015787	60	46	25	32	8.5	180	770
82015788	80	46	25	32	8.5	150	850
82015789	100	46	25	32	8.5	120	920
82015790	120	46	25	32	8.5	100	990
82015791	150	46	25	32	8.5	100	1,150
82015792	200	46	25	32	8.5	70	1,400

T字足(排管用)

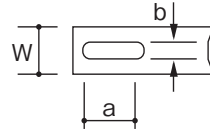
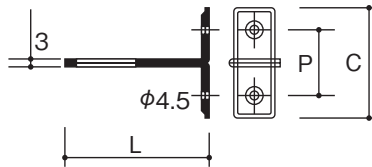

材質 ステンレスSUS-304

商品コード	サイズ(ミリ)							入数	標準価格
	L	a	b	c	P	板厚	板幅W		
82015793	30	14	9	62	40	3	25	500	500
82015794	40	14	9	62	40	3	25	400	540
82015795	50	35	9	62	40	3	25	300	570
82015796	60	35	9	62	40	3	25	250	600
82015797	80	35	9	62	40	3	25	250	640
82015798	100	35	9	62	40	3	25	200	670
82015799	120	35	9	62	40	3	25	170	700

商品コード	サイズ(ミリ)							入数	標準価格
	L	a	b	c	P	板厚	板幅W		
82015800	150	35	9	62	40	3	25	150	740
82015801	60	43	10	72	50	3	32	200	640
82015802	70	43	10	72	50	3	32	170	670
82015803	80	43	10	72	50	3	32	150	700
82015804	100	43	10	72	50	3	32	150	740
82015805	120	43	10	72	50	3	32	130	770
82015806	150	43	10	72	50	3	32	100	800

T字足(板金用)

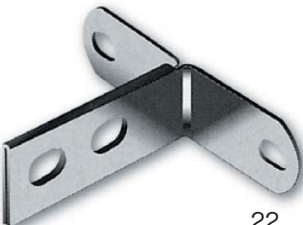

材質 ステンレスSUS-304

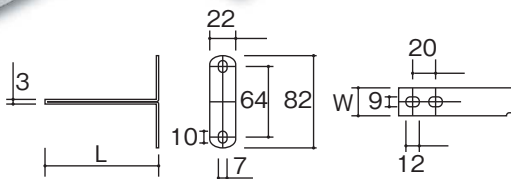

商品コード	サイズ(ミリ)			入数(1箱)	標準価格
	L	板厚	板幅W		
82015780	60	3	25	200	700
82015781	75	3	25	100	740
82015782	90	3	25	100	770
82015783	100	3	25	100	800

ヒネリ足



材質 ステンレスSUS-304

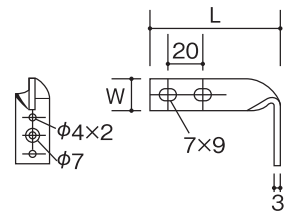

商品コード	サイズ(ミリ)			入数	標準価格
	L	板厚	板幅W		
82015807	60	3	19	100	600
82015808	75	3	19	100	640
82015809	100	3	19	100	670
82015810	120	3	19	100	700

コーススレッド

各種木工用ビス

調整ビス・クサビ 枠一発

ビスキャップ 石膏ボードビス 軽天ビス

クイックビス 瓦ビス・橋受ビス

ロール/シート 連結釘・ねじ

コンクリート釘 各種釘 ステープル・カスガイ

下地一発

ボードアンカー プラグ

木ねじ・タッピングねじ

傘釘 波板ビス・フック ボルトキャップ

配管パーツ

木工 ジョイントパーツ

鋸 (飾り鋸・直鋸)

立バンド 鋼管用

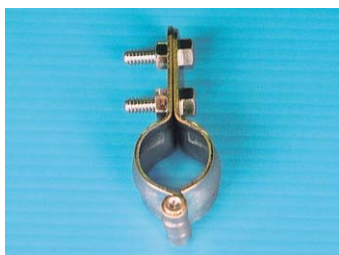

材質	鉄・形鋼・鋼板
仕上	ユニクロメッキ

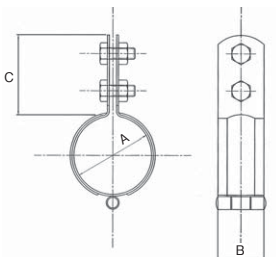

●プレST字足ターボ羽子板と共にご使用下さい。立て配管を支持する金具で立て管の振れ止めも支持します。

商品コード	呼称	サイズ(ミリ)			締付部分	入数 梱	標準価格
		A	B	C			
33906265	15A	21.7	25	45	M6×22	180	165
33906266	20A	27.2	25	45	M6×22	160	180
33906267	25A	34	25	45	M6×22	160	190
33906268	32A	42.7	25	45	M6×22	140	260
33906269	40A	48.6	25	45	M6×22	120	290
33906270	50A	60.5	25	45	M6×22	100	310

立バンド PC用



材質	鉄・形鋼・鋼板
仕上	ユニクロメッキ

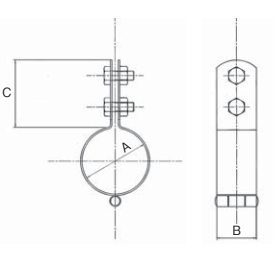

●各種、外面被覆鋼管用の立バンドです。メーカーによりパイプ外径が異なる場合があります。

商品コード	呼称	サイズ(ミリ)			締付部分	入数 梱	標準価格
		A	B	C			
33906306	15A	25.7	25	45	M6×22	160	380
33906307	20A	31.2	25	45	M6×22	140	390
33906308	25A	37.6	25	45	M6×22	120	400
33906309	32A	46.3	25	45	M6×22	100	400
33906310	40A	52.2	25	45	M6×22	90	440
33906311	50A	64.1	25	45	M6×22	100	460

タン付吊バンド 鋼管用

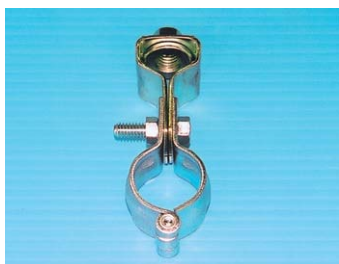

材質	鉄・形鋼・鋼板
仕上	ユニクロメッキ
吊ボルト	W3/8

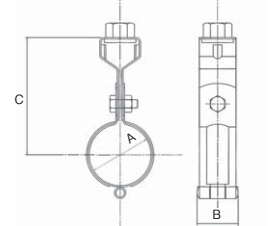

●タン付吊バンドのため角度が自在で作業性に優れています。
●横走り配管を天井から支持する金具です。

商品コード	呼称	サイズ(ミリ)			締付部分	入数 梱	標準価格
		A	B	C			
33906279	15A	21.7	25	68	M6×25	180	200
33906280	20A	27.2	25	71	M6×25	160	230
33906281	25A	34	25	74	M6×25	160	240
33906282	32A	42.7	25	79	M6×25	140	260
33906283	40A	48.6	25	82	M6×25	120	280
33906284	50A	60.5	25	88	M6×25	100	330

タン付吊バンド PC用



材質	鉄・形鋼・鋼板 SPHC
仕上	ユニクロメッキ
吊ボルト	W3/8

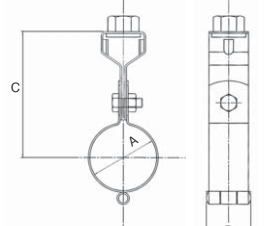

●本製品は外面被覆鋼管用(PC用)です。

商品コード	呼称	サイズ(ミリ)			締付部分	入数 梱	標準価格
		A	B	C			
33906297	15A	25.7	25	67	M6×22	140	430
33906298	20A	31.2	25	70	M6×22	120	440
33906299	25A	37.6	25	73	M6×22	120	460
33906300	32A	46.3	25	77	M6×22	100	500
33906301	40A	52.2	25	80	M6×22	90	550
33906302	50A	64.1	25	86	M6×22	100	600

Uバンド

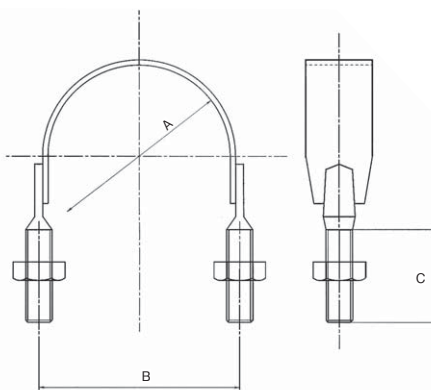

材質	鉄・形鋼・鋼板
仕上	ユニクロメッキ
ねじ径	W3/8

- 本製品はSGP管等を振れ止めする平板鋼板製金具です。
- バンドとネジの接合部は溶接仕様となります。
- SUS-304製もあります。

施工ワンプォイント

ステンレス製品をSGP管等にご使用の場合、電蝕防止処理を行ってください。

商品コード	呼称	サイズ(ミリ)				入数 梱	標準価格
		A	B	C	板厚t		
33906253	20A	27.2	39	30	1.6	250	700
33906254	25A	34	45	30	1.6	200	700
33906255	32A	42.7	55	30	1.6	180	720
33906256	40A	48.6	61	35	2.0	150	740

商品コード	呼称	サイズ(ミリ)				入数 梱	標準価格
		A	B	C	板厚t		
33906257	50A	60.5	73	35	2.0	120	770
33906258	65A	76.3	89	35	2.0	120	890
33906259	80A	89.1	101	45	2.0	100	1,020
33906260	100A	114.3	127	45	2.0	80	1,150

蝶番式CU立バンド(銅管用)



- 本製品は裸銅管用立配管金具です。
- 蝶番式バンドにデッピングしていますので施工時に開き易く作業性に優れます。
- 管表面の保護と電蝕防止の為に絶縁性に優れた製品です。
- 板厚t=2.0mm

材質	鉄
仕上	ユニクロメッキ

施工ワンポイント
通常タイプは、常温60°までの配管用です。

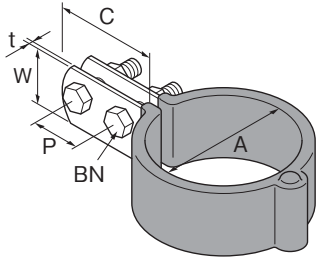

商品コード	呼称	呼び径	サイズ(ミリ)				締付部分 BN	入数	標準価格
			適合管径	板幅W	C	P			
33973574	HSB15CU	15	15.9	25	47	20	M6×20	160	630
33973575	HSB22CU	20	22.2	25	47	20	M6×20	200	690
33973577	HSB28CU	25	28.6	25	47	20	M6×20	200	750
33973578	HSB34CU	32	34.9	25	47	20	M6×20	180	840
33973579	HSB41CU	40	41.3	25	47	20	M6×20	140	900
33973580	HSB53CU	50	54	25	47	20	M6×20	100	1,050
33973581	HSB66CU	65	66.7	25	47	20	M6×20	80	1,320
33973583	HSB79CU	80	79.4	25	47	20	M6×20	60	1,470
33973586	HSB104CU	100	104.8	25	47	20	M6×20	40	1,710

蝶番式CU吊バンド タン付 (銅管用)



- 本製品は裸銅管用吊配管金具です。
- 蝶番式バンドに軟質塩ビをデッピングしていますので施工時に開き易く作業性に優れます。
- 管表面の保護と電蝕防止の為に絶縁性に優れた製品です。
- 吊ボルトD=W/3/8
- 板厚t=2.0mm

材質	鉄
仕上	ユニクロメッキ

施工ワンポイント
通常タイプは、常温60°までの配管用です。

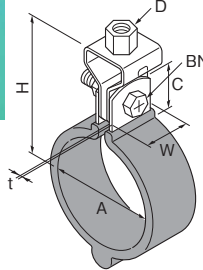

商品コード	呼称	呼び径	サイズ(ミリ)				締付部分 BN	入数	標準価格
			適合管径	板幅W	C	H			
33973563	HHT15CU	15	15.9	25	27	68	M6×25	140	750
33973564	HHT22CU	20	22.2	25	27	71	M6×25	180	810
33973566	HHT28CU	25	28.6	25	27	74	M6×25	160	870
33973567	HHT34CU	32	34.9	25	27	77	M6×25	160	960
33973568	HHT41CU	40	41.3	25	27	81	M6×25	160	1,080
33973569	HHT53CU	50	54	25	27	87	M6×25	120	1,170
33973571	HHT66CU	65	66.7	25	27	95	M8×25	90	1,440
33973572	HHT79CU	80	79.4	25	27	102	M8×25	70	1,590
33973573	HHT104CU	100	104.8	25	27	114	M8×25	40	1,860

ガス用羽子板ボルト(3/8インチ)

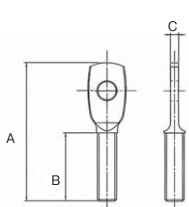
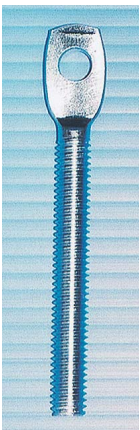

材質	鉄・形鋼・銅板
仕上	ユニクロメッキ
ねじ径	W3/8

- 各種吊バンドをタンバックル無しで使用する時に使います。
- 穴径φ9mm

商品コード	呼称	サイズ(ミリ)			入数		標準価格
		A	B	C	小箱	梱	
33906224	40L	40	16	3.5	100	1,000	90
33906225	50L	50	26	3.5	100	1,000	90
33906226	60L	60	36	3.5	100	1,000	95
33906227	70L	70	46	3.5	100	1,000	100
33906228	80L	80	56	3.5	100	1,000	110
33906229	90L	90	66	3.5	100	1,000	110
33906230	100L	100	76	3.5	100	1,000	120
33906231	120L	120	96	3.5	50	400	140
33906232	150L	150	126	3.5	50	400	160
33906233	200L	200	176	3.5	50	400	200

- 主にガス配管用
- 多種の長さで取り揃えてありますので、勾配を必要とする天井配管などに便利です。

ターボ羽子板ボルト(3/8インチ)

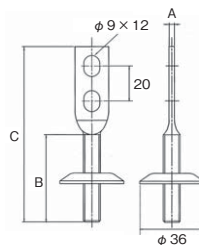

材質	鉄・形鋼・銅板 SPHC
仕上	ユニクロメッキ
ねじ径	W3/8

- 立て配管を立バンドと組み合わせで取付けする取付足です。

商品コード	呼称	サイズ(ミリ)			入数 梱	標準価格
		A	B	C		
33906215	50L	3	50	100	400	140
33906216	65L	3	65	115	400	150
33906217	75L	3	75	125	350	155
33906218	100L	3	100	150	300	180
33906219	125L	3	125	175	250	190
33906220	150L	3	150	200	250	220
33906221	200L	3	200	250	150	250
33906222	250L	3	250	300	120	290
33906223	300L	3	300	350	100	330

コーススレッド

各種木工用ビス

調整ビス・クサビ 枠一発

ビスキャップ 石膏ボードビス 軽天ビス

クイックビス 瓦ビス・ 種受ビス

ロール/シート 連結釘・ねじ

コンクリート釘 各種釘 ステープル・カスガイ

下地一発

ボードアンカー プラグ

木ねじ・タッピングねじ

傘釘 波板ビス・フック ボルトキャップ

配管パーツ

木工 ジョイントパーツ

鋸 (飾り釘・画鋸)

丸環(3/8インチ)



外ネジ



内ネジ

材質	鉄・形鋼・鋼板 SPHC
仕上	ユニクロメッキ
ねじ径	W3/8

●横配管の吊金具。外ネジ用はメネジアンカーと、内ネジ用はオネジアンカーとのジョイント金具です。

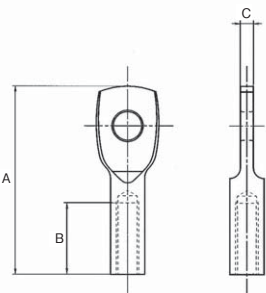

商品コード	呼称	サイズ(ミリ)				入数		標準価格
		A	B	C	穴径	小箱	梱	
33906234	外ネジ	67	29	4	φ10	50	500	120
33906235	内ネジ	63	25	4.5	φ10	50	500	180

パンチラック



パンチラックA



パンチラックB

許容静荷重 392N(40kgf)

- 配管用、電材用など多用途です。
- 一般形鋼にクリップを併用して電線管等を支持する金具です。

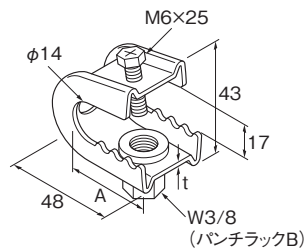

商品コード	呼称	材質	仕様	入数	標準価格
33906261	パンチラックA	鉄クロメート	φ14 パカ穴	200	350
33906262	パンチラックB	鉄クロメート	W3/8	200	380
33906263	パンチラックA	ステンレス	φ14 パカ穴	200	1,470
33906264	パンチラックB	ステンレス	W3/8	200	2,000

板厚サドル

- 壁や床への配管固定用。
- 取付穴径φ4.5mm(ビス用) φ11mmのボルト用もあります。

材質	鉄・形鋼・鋼板
仕上	ユニクロ



●SUS-304製もあります。

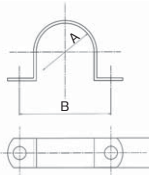

商品コード	呼称	サイズ(ミリ)				入数	標準価格
		A	B	C	板厚		
33906240	15A	21.7	50	25	2.3	350	130
33906241	20A	27.2	55	25	2.3	300	140
33906242	25A	34	62	25	2.3	200	190
33906243	32A	42.7	71	25	2.3	150	250
33906244	40A	48.6	77	25	2.3	150	340
33906245	50A	60.5	88	25	2.3	120	380
33906246	65A	76.3	107	25	2.3	125	580
33906247	80A	89.1	120	25	2.3	125	640
33906248	100A	114.3	145	25	2.3	100	750

角サドル



材質	鉄・形鋼・鋼板 SPHC
仕上	ユニクロメッキ

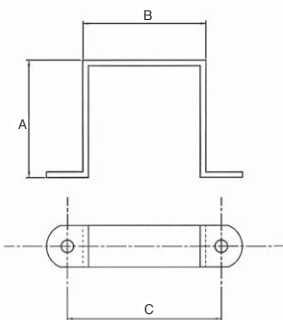

- 板幅25mm 板厚2.3mm
- 水栓柱の固定用。
- コンクリートへの固定にはTピンなどをご使用ください。木ビス類も使用可能。
- SUS-304製もあります。

商品コード	呼称	サイズ(ミリ)				入数	標準価格
		A	B	C	ビス穴径		
33906249	60	60	60	89	4.5	50	700
33906250	70	70	70	99	4.5	50	970
33906251	75	75	75	104	4.5	50	1,030
33906252	80	80	80	109	4.5	50	1,070

ピンサドル

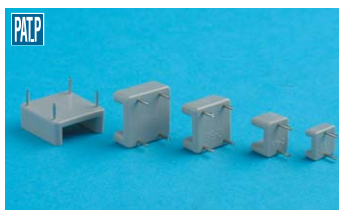

材質	ナイロン66
仕上	グレー

- 電線・ケーブル止め。
- コンクリート、ブロック、レンガ等にハンマー1本で簡単に配線できます。

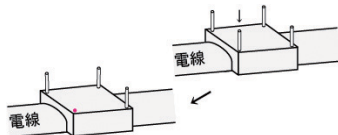

付属のピンを本体穴に差込みハンマーで打ちつけます。

※入数・価格はパックあたり

呼称	サイズ(ミリ)					適用電線
	A	B	C	D	E	
PS-1	12	12	5.5	6.4	3.3	DV 1.2×2C
PS-2	14.5	12	9.5	7.3	7.3	同軸 5C 2C
PS-3	18.5	18	8.8	10.2	6.3	VA 1.6×2C 2.0×2C
PS-4	21.5	22	8.8	12.6	6.3	VA 2.6×2C 1.6×3C
PS-5	24.8	25	10	16.8	7.5	VA 2.0×3C 2.6×3C

商品コード	呼称	個装	入数		標準価格
			小箱	梱	
31851208	PS-1 (CP-01)	少量パック(12個入)	10	100	400
31851209	PS-2 (CP-02)	少量パック(10個入)	10	100	400
31851210	PS-3 (CP-03)	少量パック(8個入)	10	100	400
31851211	PS-4 (CP-04)	少量パック(6個入)	10	100	400
31851212	PS-5 (CP-05)	少量パック(6個入)	10	100	400
31851517	PS-1 (PS-01)	業務用パック(100個入)	1	10	3,000
31851518	PS-2 (PS-02)	業務用パック(70個入)	1	10	2,400
31851519	PS-3 (PS-03)	業務用パック(55個入)	1	10	2,600
318515150	PS-4 (PS-04)	業務用パック(45個入)	1	10	2,300
318515151	PS-5 (PS-05)	業務用パック(35個入)	1	10	2,000