

クイックビス ナベ頭



●全ネジ

- 主な結合素材は薄鋼板とC型鋼
- セルフドリリングスクリュー

材 質	鉄/ステンレスSUS410
仕 上	ユニクロメッキ/パシペート

商品コード	呼称	材質	仕上	サイズ(ミリ)			入数		標準価格
				長さ(L)	ドリル部(F)	頭径(D)	小箱	梱	
82026767	ナベ頭4.0×10	鉄	ユニクロメッキ	10	6	8	2000	10	5
82026781	ナベ頭4.0×13	鉄	ユニクロメッキ	13	6	8	1000	10	4
82026782	ナベ頭4.0×16	鉄	ユニクロメッキ	16	6	8	1000	10	5
82026800	ナベ頭4.0×19	鉄	ユニクロメッキ	19	6	8	700	10	6
82026801	ナベ頭4.0×25	鉄	ユニクロメッキ	25	6	8	500	10	8
82026803	ナベ頭4.0×30	鉄	ユニクロメッキ	30	6	8	1000	5	9
82015302	ナベ頭4.0×35	鉄	ユニクロメッキ	35	6	8	1000	5	10
82015303	ナベ頭4.0×40	鉄	ユニクロメッキ	40	6	8	700	5	11
82015304	ナベ頭4.0×45	鉄	ユニクロメッキ	45	6	8	500	5	13
82015305	ナベ頭4.0×50	鉄	ユニクロメッキ	50	6	8	500	5	17
82026816	ナベ頭4.0×10	ステンレスSUS-410	パシペート	10	6	8	2000	10	12
82026817	ナベ頭4.0×13	ステンレスSUS-410	パシペート	13	6	8	1000	10	13
82026818	ナベ頭4.0×16	ステンレスSUS-410	パシペート	16	6	8	1000	10	15
82026820	ナベ頭4.0×19	ステンレスSUS-410	パシペート	19	6	8	700	10	16
82026825	ナベ頭4.0×25	ステンレスSUS-410	パシペート	25	6	8	500	10	18

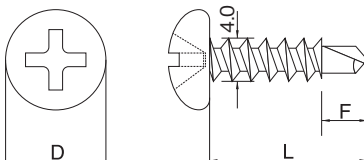

コーススレッド

各種木工用ビス

調整ビス・クサビ枠一発

ビスキャップ石膏ボードビス軽天ビス

クイックビス互ビス・極受ビス

ロール/シート連結釘・ねじ

コンクリート釘各種釘ステーブル・カスガイ

下地一発

ボードアンカープラグ

木ねじ・タッピングねじ

傘釘波板ビス・フックボルトキャップ

配管パーツ

木工ジョイントパーツ

鉄(飾り鉄・面鉄)

クイックビス サラ頭



材 質	鉄
仕 上	ユニクロメッキ

- 主な結合素材は座ぐり穴付き金物とC型鋼
- セルフドリリングスクリュー
- 全ネジ

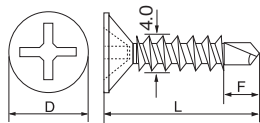

商品コード	呼称	サイズ(ミリ)			入数		標準価格
		長さ(L)	ドリル部(F)	頭径(D)	小箱	梱	
82026827	サラ頭4.0×10	10	6	8	2000	10	5
82026828	サラ頭4.0×13	13	6	8	1000	10	5
82026829	サラ頭4.0×16	16	6	8	1000	10	6
82026831	サラ頭4.0×19	19	6	8	1000	10	7
82026832	サラ頭4.0×25	25	6	8	500	10	8
82026833	サラ頭4.0×30	30	6	8	1000	5	10
82026834	サラ頭4.0×35	35	6	8	1000	5	11

クイックビス 六角頭

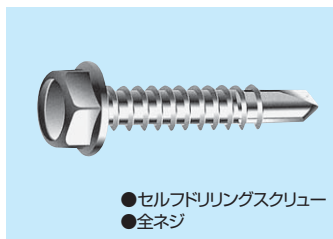

- セルフドリリングスクリュー
- 全ネジ

材 質	鉄
仕 上	ユニクロメッキ

- 主な結合素材は薄鋼板とC型鋼
- C型鋼とC型鋼

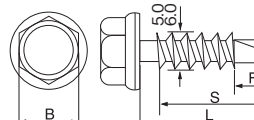

商品コード	呼称	サイズ(ミリ)			入数		標準価格
		長さ(L)	ドリル部(F)	頭径(B)	小箱	梱	
82026836	六角頭5.0×19	19	8	8	1000	5	11
82026837	六角頭5.0×25	25	8	8	1000	5	12
82026838	六角頭5.0×35	35	8	8	500	5	17
82026839	六角頭5.0×40	40	8	8	500	5	18
82026841	六角頭5.0×45	45	8	8	500	5	19
82026843	六角頭6.0×25	25	12	9.5	500	5	20
82026844	六角頭6.0×35	35	12	9.5	500	5	24
82026845	六角頭6.0×40	40	12	9.5	300	5	28
82026846	六角頭6.0×45	45	12	9.5	300	5	30

クイックビス リーマフレキ

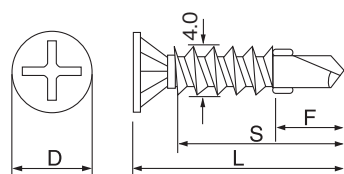
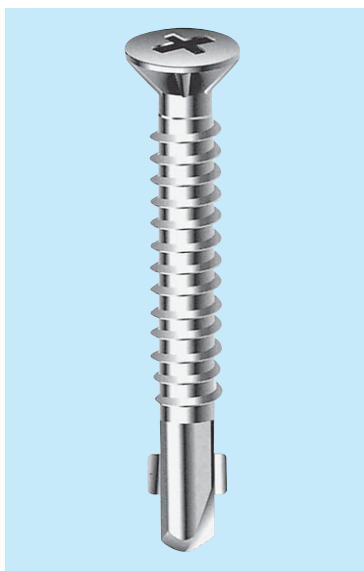

! 施工ワンポイント

- 主な結合素材
 - ・木とC型鋼
 - ・木片セメント板とC型鋼
 - ・コンパネとC型鋼
 - ・窓業サイディングとC型鋼

材 質	鉄/ステンレスSUS410
仕 上	ユニクロメッキ/パシペート

- 鉄ユニクロメッキはネジ部(S)が全ネジ

商品コード	呼称	材質	仕上	サイズ(ミリ)			入数		標準価格
				長さ(L)	ドリル部(F)	頭径(D)	小箱	梱	
82026847	4.0×28	鉄	ユニクロメッキ	28	10	7	500	10	11
82026848	4.0×32	鉄	ユニクロメッキ	32	10	7	500	10	12
82026849	4.0×37	鉄	ユニクロメッキ	37	10	7	500	5	14
82026850	4.0×40	鉄	ユニクロメッキ	40	10	7	500	5	15
82026851	4.0×42	鉄	ユニクロメッキ	42	10	7	500	5	16
82026853	4.0×45	鉄	ユニクロメッキ	45	10	7	500	5	16
82026855	4.0×28	ステンレスSUS-410	パシペート	28	10	7	500	10	24
82026856	4.0×32	ステンレスSUS-410	パシペート	32	10	7	500	10	27
82026857	4.0×37	ステンレスSUS-410	パシペート	37	10	7	500	5	36
82026859	4.0×40	ステンレスSUS-410	パシペート	40	10	7	500	5	38
82026860	4.0×42	ステンレスSUS-410	パシペート	42	10	7	500	5	40

クイックビス ステンレスキャップ



● SUS304 のステンレスキャップを鉄六角ビスの頭にカシメています。

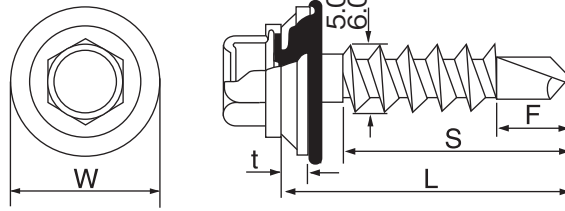

材質	キャップ:SUS304 ビス:鉄
仕上	ビス:ユニクロメッキ
ネジ部(S)	全ネジ

- 主な結合素材
カラー鋼板とC型鋼
耐酸被膜鋼板とC型鋼
- 座金部分はパッキンと一体

商品コード	呼称	サイズ(ミリ)				入数		標準価格
		長さ(L)	ドリル部(F)	ドリル径(W)	座厚(t)	小箱	梱	
82026881	5.0×19	19	8	13	2	600	5	62
82026882	5.0×25	25	8	13	2	500	5	64
82026883	5.0×35	35	8	13	2	400	5	66
82026898	5.0×45	45	8	13	2	300	5	68
82026899	6.0×25	25	12	17	3	300	5	75
82026900	6.0×35	35	12	17	3	300	5	81
82026904	6.0×45	45	12	17	3	200	5	94
82026906	6.0×50	50	12	17	3	200	5	120
82026907	6.0×60	60	12	17	3	150	5	130

クイックビス シーリングナベ



材質	鉄
仕上	ユニクロメッキ

- 主な結合素材は薄鋼板とC型鋼
- 座金部分はパッキンとの一体化によるワンピース仕様。

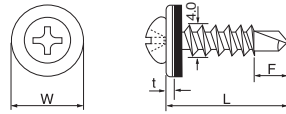

商品コード	呼称	サイズ(ミリ)				入数		標準価格
		長さ(L)	ドリル部(F)	ドリル径(W)	座厚(t)	小箱	梱	
82026861	4.0×13	13	6	12	2	500	10	22
82026862	4.0×16	16	6	12	2	500	10	23
82026863	4.0×19	19	6	12	2	400	10	24
82026865	4.0×25	25	6	12	2	300	10	26

クイックビス シーリング六角

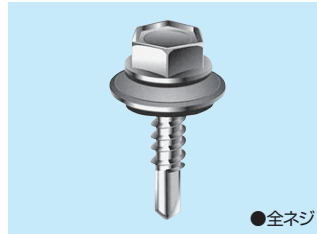

材質	鉄
仕上	ユニクロメッキ

- 主な結合素材はカラー鋼板とC型鋼

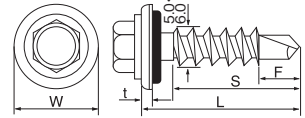

商品コード	呼称	サイズ(ミリ)				入数		標準価格
		長さ(L)	ドリル部(F)	ドリル径(W)	座厚(t)	小箱	梱	
82026866	5.0×19	19	8	13	2	600	5	28
82026867	5.0×25	25	8	13	2	500	5	29
82026868	5.0×35	35	8	13	2	400	5	32
82026870	5.0×45	45	8	13	2	300	5	34
82026871	6.0×25	25	12	17	3	300	5	38
82026872	6.0×35	35	12	17	3	300	5	43
82026873	6.0×45	45	12	17	3	200	5	49
82026874	6.0×50	50	12	17	3	200	5	53
82026876	6.0×60	60	12	17	3	150	5	59

クイック平板瓦改修用ビス



- 主な結合素材は新設鋼板屋根+平板スレート瓦+野地板・C型鋼等
- リフォーム・金属屋根用ビス
- 打ち込み時の新設鋼板屋根の浮き、既設平板スレート屋根の割れを防止。
- 特殊ねじ形状により野地板への引抜保持力が強く、また鉄下地への打ち込みも可能。
- 頭高さを低く、座面が大きい頭部シンワッシャー形状で施工後のおさまりも良好。
- デイスゴ・ラニューは地球に優しい完全クロムフリー。

●ネジ部:全ネジ

施工ワンポイント
鋼板屋根、平板スレート瓦を下穴無しで貫通可能な収まり良さ。

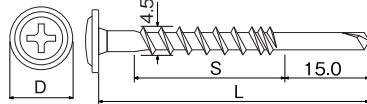

商品コード	呼称	材質	仕上	サイズ(ミリ)			入数		標準価格
				長さ(L)	ネジ部(S)	頭径(D)	小箱	梱	
82026878	4.5×45	鉄	ディスゴラニュー	45	25	10	300	10	16
82026879	4.5×65	鉄	ディスゴラニュー	65	45	10	150	10	22
82026880	4.5×45	SUS-410	スーパーバート	45	25	10	300	10	30

クイックビス アルミサッシ用



材質	ステンレスSUS410
仕上	パシベート
ネジ部(S)	全ネジ

- 主な結合素材
サッシとサッシ
サッシとC型鋼

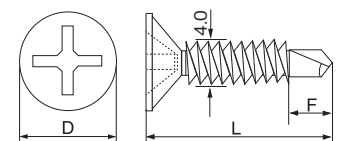

商品コード	呼称	サイズ(ミリ)			入数		標準価格
		長さ(L)	ドリル部(F)	頭径(D)	小箱	梱	
82026911	サラ小頭D-6 4.0×13	13	6	6	1000	10	13
82026914	サラ小頭D-6 4.0×16	16	6	6	1000	10	15
82026920	サラ小頭D-6 4.0×19	19	6	6	1000	10	17
82026921	サラ小頭D-6 4.0×25	25	6	6	500	10	19

シンワッシャー・ビス

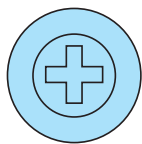

- 金属屋根(0.8から1.2mm鉄板)と耐火野地板との接合時に強力な保持力を発揮します。
- 小箱入り

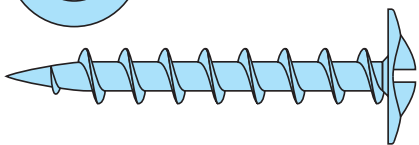

※入数：小箱は本数、梱は小箱数となります。
※定価は1箱あたりの価格です。

材質:鉄ユニクロメッキ			材質:ステンレスSUS410			サイズ(ミリ)		入数
商品コード	呼称	定価	商品コード	呼称	定価	呼び径×長さ	小箱	
67915671	AS-20	2,300	67916705	AS-20S	9,500	4.2×20	1,100	10
67915672	AS-25	2,100	67916706	AS-25S	9,900	4.2×25	900	10
67915673	AS-30	2,050	67916707	AS-30S	9,900	4.2×30	650	10
67915674	AS-40	1,750	67916708	AS-40S	7,800	4.2×40	450	10
67915675	AS-50	1,400	67916709	AS-50S	6,150	4.2×50	300	10
67915676	AS-65	1,800	67916710	AS-65S	7,450	4.2×65	250	10

六角コーチスクリュー

材質 鉄

- 価格は1本当たり単価です。

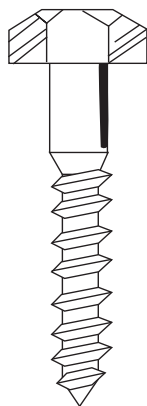

商品コード	仕上	サイズ(ミリ)		入数	標準価格
		長さ	太さ		
82016337	ユニクロ	50	9	100×12	25
82016338	ユニクロ	65	9	100×8	30
82016339	ユニクロ	75	9	100×8	37
82016340	ユニクロ	90	9	80×8	44
82016341	ユニクロ	100	9	80×8	49
82016342	ユニクロ	50	12	50×12	50
82016343	ユニクロ	65	12	50×8	60
82016344	ユニクロ	75	12	50×8	63
82016345	ユニクロ	90	12	50×8	68
82016346	ユニクロ	100	12	40×8	84
82016347	クロメート	50	12	50×10	55
82016348	クロメート	65	12	50×8	66
82016349	クロメート	75	12	50×8	68

ステンレス瓦ビス(SUS410ラスパート)

- シリコンパッキン付き。
- ブロンズ65~90、ブラック50~115を揃えています。

材質 ステンレスSUS-410

仕上 ラスパート

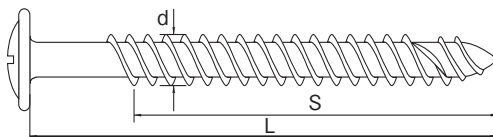

■結合素材



※1本当りの価格です。

商品コード	呼称	サイズ(ミリ)			入数	標準価格
		d	L	S		
82015727	ステンレス瓦ビス3.8×50	3.8	50	30	200本×10箱	40
82015728	ステンレス瓦ビス3.8×55	3.8	55	30	200本×10箱	45
82015729	ステンレス瓦ビス3.8×65	3.8	65	50	100本×10箱	50
82015730	ステンレス瓦ビス3.8×75	3.8	75	50	100本×10箱	55
82015731	ステンレス瓦ビス3.8×90	3.8	90	50	100本×10箱	70
82015732	ステンレス瓦ビス3.8×100	3.8	100	50	100本×10箱	75
82015733	ステンレス瓦ビス3.8×115	3.8	115	50	100本×10箱	85

ステンレス瓦補強ビス(オレフィン系パッキン付き)

材質 ステンレスSUS-305

仕上 パシペート/ブロンズ

- 強風、耐震性に強い保持力を発揮します。
- 耐候性に強い防錆力を発揮します。
- 瓦の補強に最適です。
- ブロンズ単価は、約1割アップ。

●商品コード・標準価格はパシペート ※1本当りの価格です。

商品コード	仕上	サイズ(ミリ)			入数	標準価格
		d	L	S		
82015734	パシペート/ブロンズ	4	50	50	200本×10箱	35
82015735	パシペート/ブロンズ	4	65	60	100本×10箱	45
82015736	パシペート/ブロンズ	4	75	60	100本×10箱	45
82015737	パシペート/ブロンズ	4	90	60	100本×10箱	55
82015738	パシペート/ブロンズ	4	100	60	100本×10箱	55
82015739	パシペート/ブロンズ	4.5	115	60	100本×10箱	85
82015740	パシペート/ブロンズ	4.5	125	60	100本×10箱	95
82015741	パシペート	4.5	135	60	100本×10箱	105
82015742	パシペート	4.5	150	60	100本×10袋	115
82015743	パシペート	4.5	180	60	100本×10袋	175

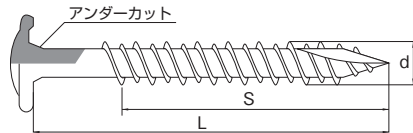

■結合素材

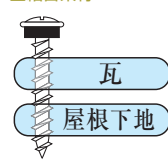

💡 施工ワポイント

堅い木材等に使用の場合は下穴をあけることをおすすめします。

樋受ビス(釘穴用)

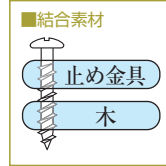
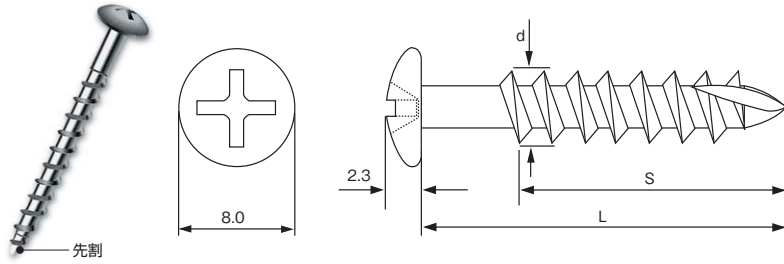

材質	鉄/ステンレスSUS-410
仕上	ラスパート パシペート ブロンズ

- 雨樋、樋受金具等の取付けに最適(釘穴に使用)。
- 釘に比べて引抜強度、せん断強度が大幅にアップし、施工時間も大きく短縮されます。

■ラスパート(鉄)

※1本当りの価格です。

商品コード	材質	仕上	サイズ(ミリ)			入数	標準価格
			d	L	S(ネジ部)		
82016529	鉄	ラスパート	3.5	32	26	500本×10箱	8
82016530	鉄	ラスパート	3.5	38	32	400本×10箱	10
82016531	鉄	ラスパート	3.5	45	39	300本×10箱	12
82016532	鉄	ラスパート	3.5	50	44	200本×10箱	14

■黒ラスパート仕上げ(鉄)

※1本当りの価格です。

商品コード	材質	仕上	サイズ(ミリ)			入数	標準価格
			d	L	S(ネジ部)		
82016533	鉄	黒ラスパート	3.5	32	26	500本×10箱	8
82016534	鉄	黒ラスパート	3.5	38	32	400本×10箱	10

■パシペート(ステン SUS-410)

※1本当りの価格です。

商品コード	材質	仕上	サイズ(ミリ)			入数	標準価格
			d	L	S(ネジ部)		
82016535	ステンSUS-410	パシペート	3.5	32	26	500本×10箱	15
82016536	ステンSUS-410	パシペート	3.5	38	32	400本×10箱	18
82016537	ステンSUS-410	パシペート	3.5	45	39	300本×10箱	21
82016538	ステンSUS-410	パシペート	3.5	50	44	200本×10箱	26

■ブロンズ仕上げ(ステン SUS-410)

※1本当りの価格です。

商品コード	材質	仕上	サイズ(ミリ)			入数	標準価格
			d	L	S(ネジ部)		
82016539	ステンSUS-410	ブロンズ	3.5	32	26	500本×10箱	17
82016540	ステンSUS-410	ブロンズ	3.5	38	32	400本×10箱	20
82016541	ステンSUS-410	ブロンズ	3.5	45	39	300本×10箱	23
82016542	ステンSUS-410	ブロンズ	3.5	50	44	200本×10箱	27

■黒ラスパート仕上げ(ステン SUS-410)

※1本当りの価格です。

商品コード	材質	仕上	サイズ(ミリ)			入数	標準価格
			d	L	S(ネジ部)		
82016543	ステンSUS-410	黒ラスパート	3.5	32	26	500本×10箱	17
82016544	ステンSUS-410	黒ラスパート	3.5	38	32	400本×10箱	20
82016545	ステンSUS-410	黒ラスパート	3.5	45	39	300本×10箱	23
82016546	ステンSUS-410	黒ラスパート	3.5	50	44	200本×10箱	27

樋受ビス(アンカー穴用)



シャープポイント

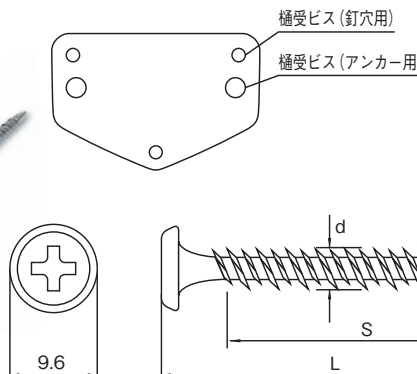

材質	ステンレスSUS-410
仕上	パシペート/黒

- 樋受ビス、釘穴用と並用して御使用下さい。豪雪地区には、樋受ビス(釘穴用)と並用して使用していただくと、より強度が増します。

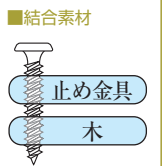

※1本当りの価格です。

商品コード	仕上:パシペート		仕上:黒		サイズ(ミリ)			ネジ部	入数	標準価格
	呼称	商品コード	呼称	商品コード	d	L	S			
82016547	樋受ビス(パシペート)	82072873	樋受ビス(黒)	82072874	4.6	32	全ネジ	420本×10箱	20	
82016548	樋受ビス(パシペート)	82072874	樋受ビス(黒)	82072875	4.6	38	全ネジ	380本×10箱	23	
82016549	樋受ビス(パシペート)	82072875	樋受ビス(黒)		4.6	42	全ネジ	360本×10箱	25	

問合せ 詳しくはお問い合わせください。