

クリホールダウン KHDⅢ-15・20・25

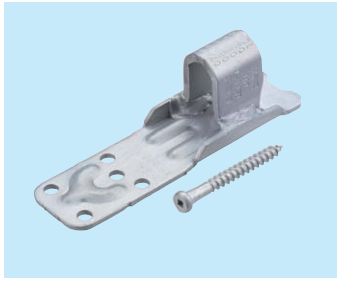

材質 SPFH590/SPHC 相当
仕上 ダクロタイズド

- 15~25kNまでワンサイズで対応
- 軽量コンパクトホールダウン
- ビス5本で簡単施工

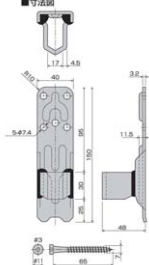

施工ワンポイント

ビス打ちタイプの為、木材のボルト穴明け加工が不要です。

商品コード	呼称	カラー	サイズ(ミリ)			入数 梱	定価
			縦	横	高さ		
23966154	KHDⅢ-15・20・25	グレー	150	40	48	20	580

クリホールダウン KHDⅢ-30・35



材質 SPFH590/SPHC 相当
仕上 ダクロタイズド

- 軽量コンパクトで簡単施工
- ビス止めホールダウン!!
- ビス8本で35kNまで対応

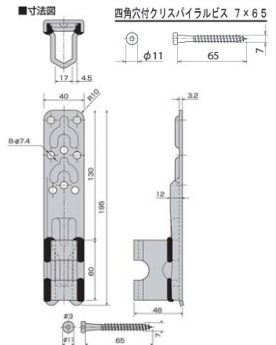

施工ワンポイント

ビス打ちタイプの為、木材のボルト穴明け加工が不要です。

商品コード	呼称	カラー	サイズ(ミリ)			入数 梱	定価
			縦	横	高さ		
23923149	KHDⅢ-30・35	グレー	195	40	48	20	735

クリ筋かいストッパー



材質 SGHC相当
仕上 溶融 Z27

- 位置決めガイド付き
- 床合板対応
- 施工度アップ
- 作業効率アップ

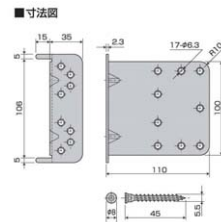

施工ワンポイント

取り付け位置は、筋かいに本体ガイドを合わせるだけ!

商品コード	呼称	仕上	カラー	サイズ(ミリ)			入数 梱	定価
				縦	横	高さ		
23962778	KSPII	垂鉛メッキ	シルバー	100	110	60	50	305

2倍コンパクトボックス

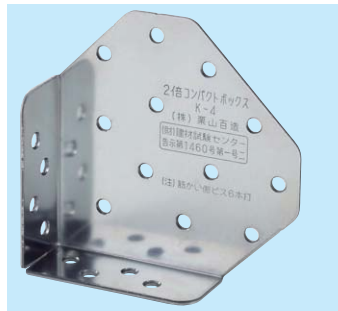

材質 SGHC相当
仕上 溶融 Z27

- 従来品に比べビス本数を減らして作業効率アップ!
- コンパクト形状で内使いも可能

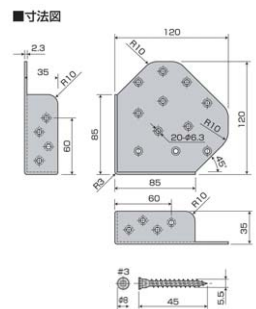

施工ワンポイント

筋かいは突きつけて柱・横架材を欠き込む必要はありません。

商品コード	呼称	カラー	サイズ(ミリ)			入数 梱	定価
			縦(A)	横(B)	高さ(C)		
23958767	K-4	シルバー	120	120	35	50	315

チビクリⅡ



材質 SGHC相当
仕上 溶融 Z27

- 軽量・コンパクトに抑えたコーナー金物!
- 内使いで納まりスッキリ!!

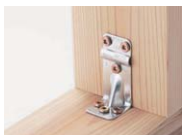
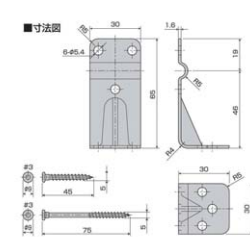

施工ワンポイント

専用ビス(5×75)使用の床合板タイプもあります。

商品コード	呼称	カラー	サイズ(ミリ)			入数 梱	定価
			縦	横	高さ		
23923151	CKII	シルバー	65	30	30	100	100
23923152	CKII(床合板対応)	シルバー	65	30	30	100	135

クリビスプレート



材質 ZAM
仕上 Zn-6% AL-3% Mg

- 合板直張り対応。
- ビス止めタイプで施工が簡単!
- ZAM材を採用しているので、耐食性に優れています。

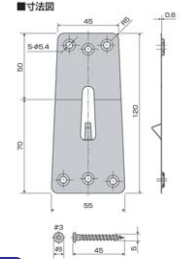

施工ワンポイント

仮止め用爪付の為、施工が簡単に出来ます。

商品コード	呼称	カラー	サイズ(ミリ)			入数 梱	定価
			縦	横	高さ		
23962779	KBPL	シルバー	120	55	100	95	95

換気製品

物干金物

点検口・ハッチ

バリカー・車止め

ドレーン・グレーチング

耐震金具・防災用品

ポスト

表示板・室名札

チェーン・チェーン金具

滑車

補強金物

基礎資材金物

クリカッター



材質	SWRCH相当
仕上	クロメートメッキ

- 座掘、座金、ナットの機能を備えた優れたもの!!
- 仕上げ面がフラットになる為、根太レス工法でも容易に施工。

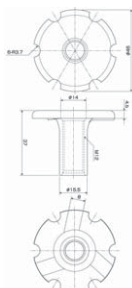

施工ワポイント

座金裏面の突起で木材を切削するため、座掘作業が不要です。

商品コード	呼称	カラー	サイズ(ミリ)			入数	定価
			縦	横	高さ		
23909742	KC	シルバー	46	46	37	300	140
23923153	KCビット	ブラック				1	2,400

タイトニク(耐震座金)

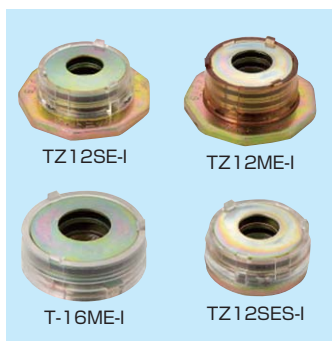

材質	熱間圧延軟鋼板及びSPHC
仕上	クロメートメッキ

- 取付けワンタッチ
- 木痩せ追従タイプ
- マジックリングのクサビ効果でボルトと座金が一体構造となり、接合部のズレを防止します。



商品コード	呼称	本体寸法		適応ボルト	木瘦対応幅	必要ネジ長	入数	定価
		高さ	幅					
23976178	TZ12SE-I	16	47	Zボルト12	4	20(座掘25)	300	220
23976179	TZ12ME-I	20	47	Zボルト12	6	23(座掘30)	300	250
23976180	T-16ME-I	16	41	16mm&5/8インチ	5	25	100	660
23976181	TZ12SES-I	16	32	Zボルト12	4	20	300	220

キンスパーサー

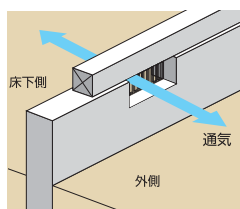

通気性能 1.4倍

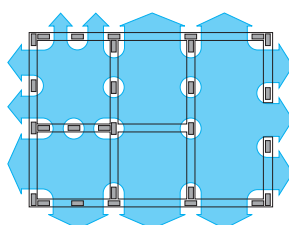

キンスパーサー使用で全周換気

材質	P.P特殊配合
カラー	ブラック(防鼠材はグレー)

- キンスパーサーによる床下全周換気工法で快適な住まいを。
- 土台の寸法に合わせて8種類からお選び下さい。



従来軸組工法の場合

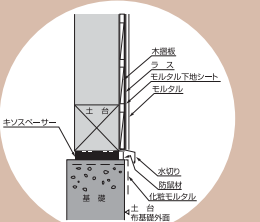

2x4枠組壁工法の場合

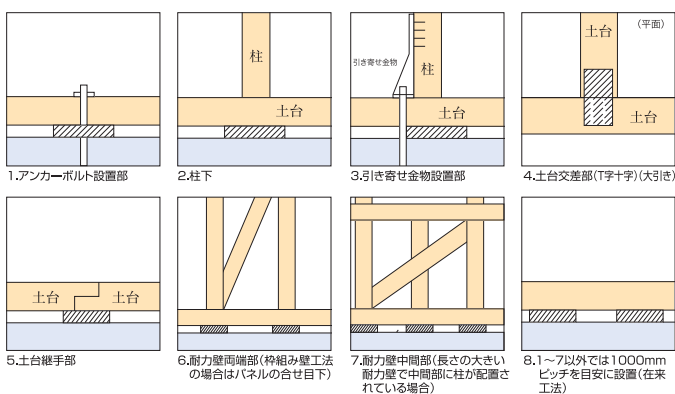
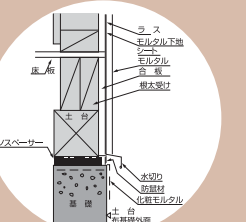

施工ワポイント

キンスパーサーと土台の間にスキマが生じる場合は、別売品のレベルプレートをご使用下さい。

商品コード	呼称	名称	サイズ(ミリ)			入数	標準価格
			W	L	H		
8452005	KSL91-120	キンスパーサーロングタイプ	120	908	20	20	1,400
8452004	KSL91-100	キンスパーサーロングタイプ	102	908	20	20	1,200
84526675	KSK91-120	キンスパーサーロング気密タイプ	120	908	20	10	1,400
84526674	KSK91-100	キンスパーサーロング気密タイプ	102	908	20	10	1,400
84535358	KSW-120	キンスパーサーウエイトタイプ	120	200	20	30	570
84535357	KSW-100	キンスパーサーウエイトタイプ	100	200	20	30	540
84535360	KSW-120S	キンスパーサーウエイトタイプ	120	100	20	30	440
84535359	KSW-100S	キンスパーサーウエイトタイプ	100	100	20	30	400
84535354	KS-100N	キンスパーサー標準タイプ	100	204	20	30	500
84535355	KSH-120	キンスパーサー標準タイプ	120	105	20	30	400
84535356	KSH-150	キンスパーサー標準タイプ	150	100	20	30	400
84535361	KS-20M	キンスパーサー防鼠材				40	500

物干金物

点検口・ハッチ

バリアカー・車止め

ドレイン・グレーチング

耐震金具・防災用品

ポスト

表示板・室名札

チェーン・チェーン金具

滑車

補強金物

基礎資材
金物

鋼製束 JYP

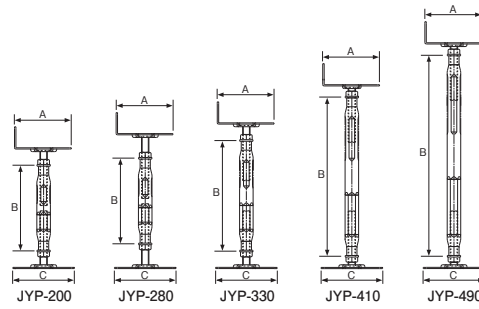

材質	鉄
仕上	エポキシカチオン電着塗装
カラー	ブラック

- 自動車塗装などに使用される高品質電着塗装の鋼製束ですから、錆びやシロアリを寄せ付けません。
- 耐久性・耐候性に関しても全く問題ありません。

商品コード	呼称	サイズ			取付可能範囲 (ミリ)	安全荷重 (kgf)	入数 梱	標準価格
		A(受けプレート)	B(ターンバックル)	C(底プレート)				
84530500	JYP-120	60×90×h40 t.2.0	φ22×55×t2.6	80×100×t2.0	110~130	2000	25	600
84530501	JYP-150	60×90×h40 t.2.0	φ22×55×t2.6	80×100×t2.0	130~170	2000	25	620
84505127	JYP-200	60×90×h40 t.2.0	φ22×120×t2.6	80×100×t2.0	170~230	2000	25	585
84505128	JYP-280	60×90×h40 t.2.0	φ22×160×t2.6	80×100×t2.0	230~330	2000	25	620
84505129	JYP-330	60×90×h40 t.2.0	φ22×200×t2.6	80×100×t2.0	250~410	2000	25	650
84505131	JYP-410	60×90×h40 t.2.0	φ22×300×t2.6	80×100×t2.0	350~470	2000	25	720
84505132	JYP-490	60×90×h40 t.2.0	φ22×380×t2.6	80×100×t2.0	430~550	2000	25	820

鋼製束 YTB

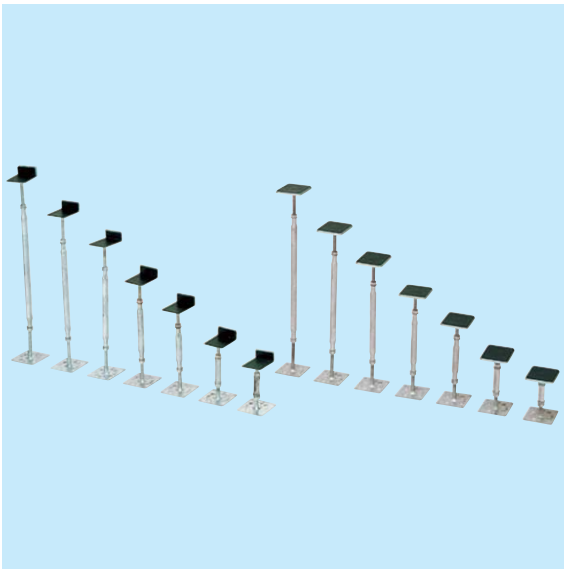

- ターンバックル方式で高さ調整が自由自在。
- 大引受にゴム板を貼り、木材との接触音防止に配慮しています。

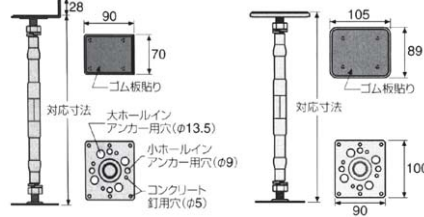

材質	スチール
仕上	メッキ処理(ダクロ相当)
カラー	シルバー
付属品	取付ビス(φ4×1=40mm)100本 コンクリート釘(φ3×1=25mm)50本

施工ワンポイント

YTB束は金属製のため取付け時、ケガなどにご注意ください。対応寸法以上の高さでは、絶対に使用しないで下さい。

商品コード	呼称	対応寸法(ミリ)	最大圧縮荷重	入数 梱	標準価格
18016616	YTB-1114L/T	115~142	41.87KN(4,272kgf)	25	1,250
18016617	YTB-1320L/T	141~194	34.56KN(3,527kgf)	25	1,300
18016618	YTB-1827L/T	192~267	37.58KN(3,834kgf)	25	1,050
18016619	YTB-2438L/T	247~382	28.99KN(2,958kgf)	25	1,120
18016620	YTB-3405L/T	292~447	27.38KN(2,793kgf)	25	1,220
18016621	YTB-3753L/T	377~532	25.09KN(2,560kgf)	25	1,300
18016622	YTB-4562L/T	462~617	24.06KN(2,455kgf)	25	1,400

鋼製束 INA

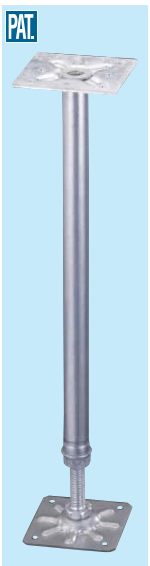

- 部材に高耐食溶融めっき鋼板を使用することにより防錆性能が格段に向上しています。
- 鋼製束 (INA-3) 1本で最大荷重 2.5トン以上の荷重に耐える優れた耐久性です。
- フンウェイ式のシンプルな構成で、スパナ 1本による片手で調整作業が出来る為、作業性が良好です。

材質	鉄
仕上	高耐食溶融めっき鋼板+溶融亜鉛めっき(ボルト・ナット)
カラー	シルバー

施工手順

①

大引受具の固定

②

基礎体の清掃後、専用ボンドで接着

③

スパナでベースボルトによるレベル調整

④

スパナでレベルロック(本締め)



施工ワンポイント

施工には必ず鋼製束専用の接着剤をご使用下さい。INAシリーズの大引受プレートはフラット型(F型)のみとなります。(L型や低床用・高床用の束については別途御案内させていただきます。)

(OOSFPO)

呼称	サイズ(ミリ)				調整範囲	入数 梱	標準価格
	A	B	C	D			
INA-2	88	88	80	80	160~236	35	1,080
INA-2.5	88	88	80	80	220~296	30	1,060
INA-3	88	88	80	80	275~351	25	1,040
INA-3.5	88	88	80	80	325~401	25	1,040
INA-4	88	88	80	80	360~436	25	1,040
INA-4.5	88	88	80	80	395~471	25	1,060
INA-4.7	88	88	80	80	430~506	25	1,080
INA-5	88	88	80	80	480~556	20	1,180

ステンレス床束



通常実施権許諾

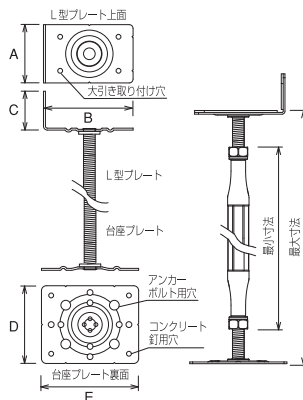

材質	ステンレスSUS-304
仕上	生地
カラー	シルバー

●床下支持金物として簡単にサイズの調整がおこなえます。

商品コード	呼称	仕上	カラー	サイズ(ミリ)					許容範囲(ミリ)	入数 梱	標準価格
				A	B	C	D	E			
06905815	UK-YTL 2131	生地	シルバー	60	90	40	80	100	210~310	20	2,600
06905816	UK-YTL 3141	生地	シルバー	60	90	40	80	100	310~410	20	2,800
06905817	UK-YTL 4151	生地	シルバー	60	90	40	80	100	410~510	20	3,000
06906333	UK-YTL 4858	生地	シルバー	60	90	40	80	100	480~580	20	4,800

換気製品

物干金物

キノパッキン

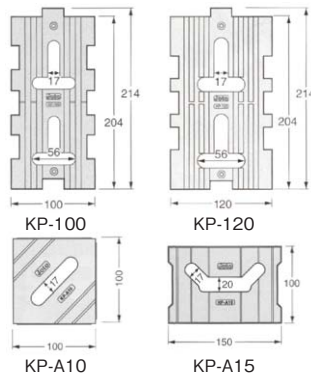
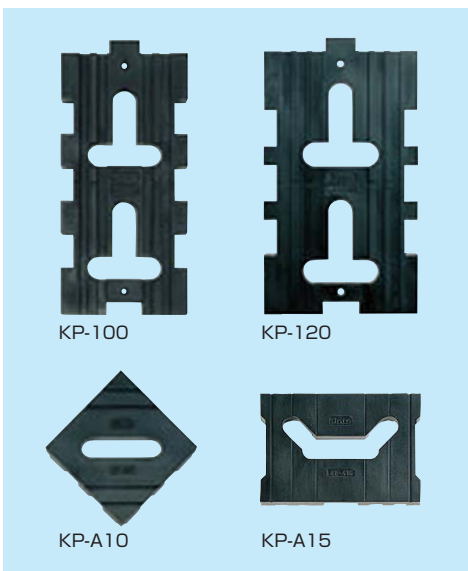

材質	JC(ポリオレフィン樹脂+炭酸カルシウム)
カラー	ブラック

- 基礎と土台を絶縁し、湿気を効率良く排出!省エネ・耐久性向上・耐震安全性を実現します。
- 最大荷重で100年経っても1%のひずみ率!半永久的な物性・品質を備えた「Joto複合材」。
- 基礎のクラックの発生を防ぎ、耐力を向上させます。

施工ワンプォイント

土台敷設後、キノパッキンと土台の間に隙間が生じる箇所には事後の不陸発生防止の為、必ず別売品の調整版を使用してください。

商品コード	呼称	サイズ(ミリ)			入数 梱	定価
		幅	長さ	厚み		
18011862	KP-100	100	214	20	30	450
18016615	KP-120	120	214	20	30	550
18011863	KP-A10	100	100	20	60	300
18072209	KP-A12	120	120	20	60	400
18072210	KP-A15	100	150	20	60	400

点検口・ハッチ

バリカー・車止め

ドレイン・グレーチング

耐震金具・防災用品

ポスト

表示板・室名札

チェーン・チェーン金具

キノパッキンロング

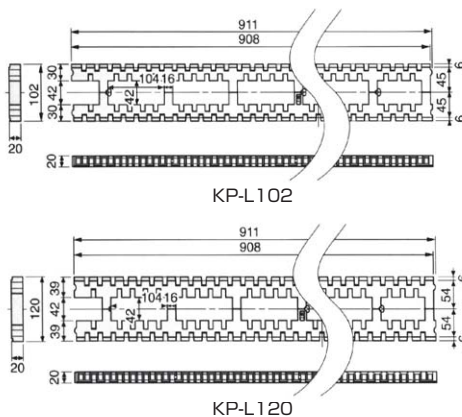
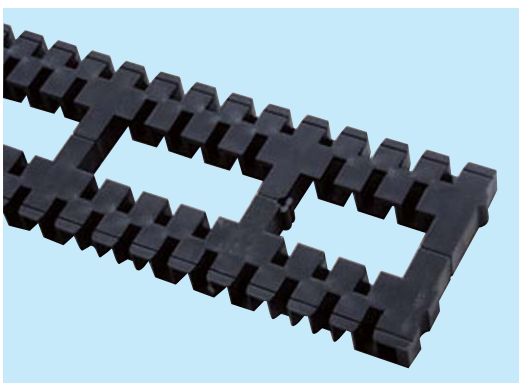

材質	JC(ポリオレフィン樹脂+炭酸カルシウム)
カラー	ブラック

- 「Jotoキノパッキング工法」は基礎と土台を絶縁することで、腐朽菌やシロアリからの被害を未然に防ぎ、建物の耐久性や建材の持つ性能を十分に発揮させます。

施工ワンプォイント

全周敷き込みの「簡単施工」を可能にしたロングタイプ!特殊構造の換気スリット+防湿材で、床下の湿気を効率よく排湿!

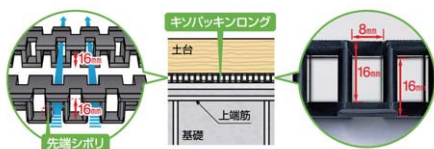

商品コード	呼称	サイズ(ミリ)			入数 梱	定価
		幅	長さ	厚み		
18072211	KP-L102	102	911	20	20	1,200
18049636	KP-L120	120	911	20	20	1,400
18072212	KP-L150	150	911	20	20	1,700

滑車

補強金物

基礎資材
金物