

ステンレスチェーン

- 車の進入を防ぐ為に、駐車場、公園の出入り口、車道と歩道の境界などによく使用されます。溶接付で強力です。
- SUS-316・SUS-316L・SUS-310Sもあります。長尺物・カット物も製作可能です。

材質	ステンレスSUS-304
仕上	パレル研磨

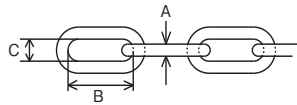

商品コード	呼称	サイズ(ミリ)			長さ(m)	参考使用荷重(kN)	入数		定価
		A	B	C			小箱	梱	
77708021	1.2-A	1.2	7.7	3	30	0.1	1		18,000
77708022	1.4-A	1.4	7.3	3.2	30	0.15	1		21,000
77708023	1.6-A	1.6	16.8	5	30	0.2	1		19,500
77727517	2-A	2	12	3.5	30	0.29	1		30,000
77727518	2.5-A	2.5	14	4.5	30	0.59	1		34,500
77705508	3-A	3	19	5	30	0.98	1	6	45,000
77727325	3-B	3	24	5	30	0.98	1	6	36,000
77705000	4-A	4	20	6	30	1.67	1	5	51,000
77727520	4-B	4	26	6.5	30	1.67	1	5	45,000

ブロックチェーン

- ステンレス製チェーンと、アルミのブロックを組み合わせたチェーンです。錆びにくく耐久性に優れます。
- プランコ・チェーンネットジャングルジム・つり橋用チェーン等に使用して、園児の指挟みを防ぎます。

材質	チェーン:ステンレスSUS-304 ブロック:アルミ軽合金
仕上	チェーン:パレル研磨 ブロック:アルマイト仕上げ

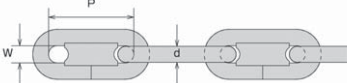

施工ワンポイント

定価は1mあたり価格を掲載しておりますが、ご注文はお客様の希望寸法(1m以上)にてカットいたします。

(商品コード 777-)

呼称	サイズ(ミリ)			長さ(m)	参考使用荷重(kN)	定価
	使用線径d	内長P	内巾W			
6-K	6	32.2	6.5	1	3.43	9,000
8-K	8	40	8.5	1	5.88	12,000

アルミカラーチェーン

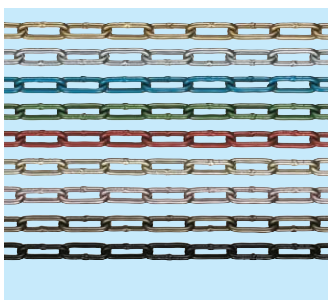

材質	アルミ軽合金
仕上	アルマイト仕上げ
カラー	シルバー 他

- 駐車場・公園の出入り口・車道と歩道の境界などによく使用されます。アルマイト付でカラフルな9色からお選びいただけます。ゴールド・ブルー・グリーン・レッド・レモンイエロー・ピンク・ブラウン・ブラックもあります。

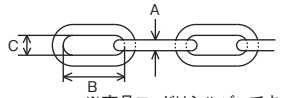

※商品コードはシルバーです。

商品コード	呼称	サイズ(ミリ)			長さ(m)	参考使用荷重(kN)	入数		定価
		A	B	C			小箱	梱	
77705166	AL-3C-S	3	24	5	30	0.25	1	6	28,500
77705013	AL-3.5C-S	3.5	27.5	6	30	0.39	1	5	30,000
77727579	AL-4C-S	4	30	6.5	30	0.59	1	5	36,000
77727583	AL-5C-S	5	33	8.5	30	1.37	1	3	40,500
77727584	AL-6C-S	6	36	10	30	1.76	1	2	54,000
77705014	AL-7C-S	7	37	11	15	2.16	1	1	36,000
77705015	AL-8C-S	8	38	12	15	2.74	1	1	51,000

鉄ユニクロショートリンクチェーン



材質	鉄
仕上	ユニクロメッキ

- 寸法切り、定尺外長尺ものでも対応致します。

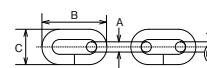

商品コード	呼称	サイズ(ミリ)			参考使用荷重(kg)	入数	標準価格
		A(線径)	B(外長)	C(外巾)			
59218831	SR-2 2mm×30m	2.0	19.0	7.5	20kg以下	1	5,400
59218832	SR-2.5 2.5mm×30m	2.5	22.8	8.8	30kg以下	1	5,700
59218833	SR-3 3mm×30m	3.0	32.0	11.5	50kg以下	1	6,100
59218834	SR-4 4mm×30m	3.8	37.0	14.6	80kg以下	1	8,300
59218835	SR-4.5 4.5mm×30m	4.5	41.0	17.0	100kg以下	1	10,100
59218836	SR-5 5mm×30m	4.8	41.0	17.0	130kg以下	1	10,700
59218837	SR-5.5 5.5mm×30m	5.3	44.0	19.0	150kg以下	1	13,300
59218838	SR-6 6mm×30m	5.8	45.0	21.0	170kg以下	1	18,000
59218839	SR-7 7mm×30m	6.5	50.0	23.0	200kg以下	1	21,300
59218840	SR-8 8mm×30m	7.3	54.0	25.0	270kg以下	1	30,800
59218841	SR-9 9mm×30m	8.3	57.0	28.0	350kg以下	1	36,000
59218842	SR-12 12mm×30m	11.5	75.0	40.0	450kg以下	1	74,000

強力アルミチェーン

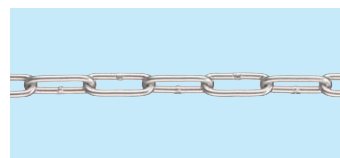

材質	アルミ軽合金A5052
仕上	生地磨きのみ

- 駐車場・公園の出入り口・車道と歩道の境界などによく使用されます。
- アルミ製で軽くて扱い易く、溶接付で強力です。

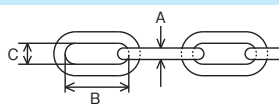

商品コード	呼称	サイズ(ミリ)			長さ(m)	参考使用荷重(kN)	入数		定価
		A	B	C			小箱	梱	
77705167	AL-3	3	24	5	30	0.25	1	6	21,600
77705010	AL-3.5	3.5	27.5	6	30	0.39	1	5	23,100
77735205	AL-4	4	30	6.5	30	0.59	1	5	27,000
77735027	AL-5	5	33	8.5	30	1.37	1	3	30,000
77727581	AL-6	6	36	10	30	1.76	1	2	36,000
77705011	AL-7	7	37	11	30	2.16	1	1	49,500
77705012	AL-8	8	38	12	30	2.74	1	1	66,000

換気製品

物干金物

点検口・ハッチ

バリカー・車止め

ドレイン・グレーチング

耐震金具・防災用品

ポスト

表示板・室名札

チェーン・チェーン金具

滑車

補強金物

基礎資材金物

銅チェーン



材質	銅
仕上	バレル研磨

- 駐車場・公園の出入り口・車道と歩道の境界などによく使用されます。
- 銅の素材色を生かしています。
- 溶接付で強力です。

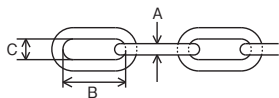

商品コード	呼称	サイズ(ミリ)			長さ(m)	参考使用荷重(kN)	入数		定価
		A	B	C			小箱	梱	
77740000	CU-2	2	12	3.5	30	0.06	1		42,000
77740001	CU-2.5	2.5	14	4.5	30	0.13	1		50,400
77727571	CU-3	3	24	5	30	0.2	1	6	60,000
77727572	CU-4	4	30	6.5	30	0.29	1	5	96,000
77727573	CU-5	5	33	8.5	30	0.54	1	3	150,000
77727574	CU-6	6	36	10	30	0.64	1	2	216,000
77705168	CU-7	7	37	11	30	0.78	1	1	300,000
77705169	CU-8	8	38	12	30	1.18	1	1	402,000
77705170	CU-9	9	39	13	30	1.47		1	516,000

黄銅チェーン



材質	黄銅
仕上	バレル研磨

- 駐車場・公園の出入り口・車道と歩道の境界などによく使用されます。
- 黄銅（真鍮）の素材色を生かしています。
- 溶接付で強力です。

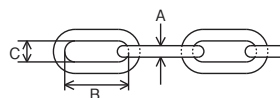

商品コード	呼称	サイズ(ミリ)			長さ(m)	参考使用荷重(kN)	入数		定価
		A	B	C			小箱	梱	
77740002	BR-2	2	12	3.5	30	0.2	1		39,000
77740003	BR-2.5	2.5	14	4.5	30	0.29	1		45,000
77727575	BR-3	3	24	5	30	0.49	1	6	51,000
77727576	BR-4	4	30	6.5	30	1.08	1	5	81,000
77727577	BR-5	5	33	8.5	30	1.47	1	3	129,000
77727578	BR-6	6	36	10	30	2.06	1	2	186,000
77705163	BR-7	7	37	11	30	2.35	1	1	249,000
77705164	BR-8	8	38	12	30	3.04	1	1	330,000
77705165	BR-9	9	39	13	30	4.12		1	414,000

チタンチェーン



材質	チタン合金
仕上	バレル研磨

- 軽くて強く、耐食性に優れ、特に海水に対する耐食性に優れています。
- ステンレス SUS304・316 に比べても圧倒的に耐食性に優れています。

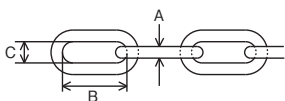

商品コード	呼称	サイズ(ミリ)			長さ(m)	参考使用荷重(kN)	入数		定価
		A	B	C			小箱	梱	
77705185	TI-3	3	24	5	30	0.98	1	6	300,000
77705186	TI-4	4	30	6.5	30	1.67	1	5	420,000
77705187	TI-5	5	33	8.5	30	2.45	1	3	540,000
77705188	TI-6	6	36	10	30	3.43	1	2	720,000
77705189	TI-8	8	38	12	30	5.39	1	1	1,350,000

ステンレス マンテルチェーン



材質	ステンレスSUS-304
仕上	研磨処理

上から STM-100、STM-90W（ワイドタイプ）、STM-12LW、STM-16U、STM-12Uは溶接ナシです。STM-90Wはワイドタイプになります。

商品コード	呼称	サイズ(ミリ)			長さ(m)	耐荷重(kg)	入数		定価
		線径	内長	内幅			小箱	梱	
59240181	STM-12U	1.2	4	1.6	30	3	1		16,700
59240180	STM-12LW	1.2	5.5	1.9	30	10	1		15,000
59240179	STM-16U	1.6	6.4	2.3	30	4	1		18,000
59240178	STM-16W	1.6	6.4	2.3	30	13	1		20,000
59240177	STM-18W	1.8	8.5	2.5	30	14	1		22,000
59240176	STM-60W	2	9.6	3.0	30	15	1		23,300
59240175	STM-90W	2.5	12.7	6.2	30	20	1		30,700
59240174	STM-100W	2.5	9.6	4.2	30	20	1		36,000
59240173	STM-120W	3	12.6	5.0	30	30	1		43,300

マンテルチェーン



材質	鉄/ステンレスSUS-304	仕上	電着塗装/クロムメッキ
カラー	白/黒/茶/金		電解研磨

商品コード	呼称	材質	仕上	カラー	サイズ(ミリ)			長さ(m)	耐荷重(kg)	入数	定価
					A	B	線径				
61374215	IM20E	鉄	電着塗装	白	8.9	3.4	2	15	40	1	4,950
61340402	IM20E	鉄	電着塗装	黒	8.9	3.4	2	15	40	1	4,950
61340403	IM20E	鉄	電着塗装	茶	8.9	3.4	2	15	40	1	4,950
61340404	IM20E	鉄	電着塗装	金	8.9	3.4	2	15	40	1	4,950
61325105	IM18	鉄	クロムメッキ		8.5	3	1.8	30	30	1	5,100
61325101	IM20	鉄	クロムメッキ		8.9	3.4	2	30	40	1	5,400
61340405	IM25	鉄	クロムメッキ		9.6	4.4	2.5	30	60	1	9,090
61325136	IM30	鉄	クロムメッキ		12	5	3	30	90	1	12,210
61325133	IM34	鉄	クロムメッキ		14.5	5.5	3.4	30	100	1	14,520
61325129	IM40	鉄	クロムメッキ		16.2	6.3	4	30	130	1	18,150
61340406	SM12L	ステンレスSUS-304	電解研磨		5.5	2.1	1.2	30	25	1	11,625
61325340	SM16L	ステンレスSUS-304	電解研磨		8.5	2.5	1.6	30	40	1	12,000
61325325	SM20	ステンレスSUS-304	電解研磨		8.7	3.4	2	30	60	1	19,500
61325330	SM25	ステンレスSUS-304	電解研磨		9.6	4.4	2.5	30	100	1	29,550
61325329	SM30	ステンレスSUS-304	電解研磨		12.6	5.5	3	30	130	1	34,500



- チェインのリンクを90度ひねったタイプ。
- 強度と仕上の美しさと扱いやすさが特長です。
- 表面処理クロームは、錫・コバルトによる代用クロームにてメッキしております。

ショートマンテルチェーン



- マンテルのピッチが小さいタイプ。仕上りの美しさと扱いやすさが特長です。
- 表面処理クロームは、錫・コバルトによる代用クロームにてメッキしています。

材 質		鉄/ステンレスSUS-304			仕 上			電着塗装/クロムメッキ/電解研磨			カ ラ ー			白/黒/茶/金		
商品コード	呼称	材質	仕上	カラー	サイズ(ミリ)			長さ(m)	耐荷重(kg)	入数小箱	定価					
					A	B	線径									
61374226	IS16NE	鉄	電着塗装	白	5.6	2.6	1.6	15	10	1	4,140					
61311871	IS16NE	鉄	電着塗装	黒	5.6	2.6	1.6	15	10	1	4,140					
61374223	IS16NE	鉄	電着塗装	茶	5.6	2.6	1.6	15	10	1	4,140					
61311873	IS16NE	鉄	電着塗装	金	5.6	2.6	1.6	15	10	1	4,140					
61325140	IS30	鉄	クロムメッキ		9.0	5.0	3.0	30	90	1	12,540					
61325144	IS25	鉄	クロムメッキ		7.8	3.8	2.5	30	60	1	9,900					
61325148	IS20	鉄	クロムメッキ		6.5	3.0	2.0	30	40	1	8,580					
61325109	IS16	鉄	クロムメッキ		5.6	2.6	1.6	30	25	1	6,900					
61325114	IS16N	鉄	クロムメッキ		5.6	2.6	1.6	30	10	1	4,650					
61325117	IS12N	鉄	クロムメッキ		3.6	2.0	1.2	30	4	1	5,400					
61325121	IS9N	鉄	クロムメッキ		2.9	1.5	0.9	30	2	1	4,200					
61325125	IS8N	鉄	クロムメッキ		2.5	1.3	0.8	30	1	1	3,900					
61325326	SS16	ステンレスSUS-304	電解研磨		5.5	2.8	1.6	30	50	1	18,000					
61325327	SS16N	ステンレスSUS-304	電解研磨		5.5	2.8	1.6	30	8	1	14,550					
61302659	SS14N	ステンレスSUS-304	電解研磨		5.1	2.5	1.4	30	6	1	13,200					
61325328	SS12N	ステンレスSUS-304	電解研磨		3.8	2.0	1.2	30	6	1	13,860					

ワイドマンテルチェーン



- マンテルのピッチが大きいもの。パーツとの組み合わせが容易です。
- 表面処理クロームは、錫・コバルトによる代用クロームにてメッキしています。

材 質		鉄/ステンレスSUS-304			仕 上			電着塗装/クロムメッキ/電解研磨			カ ラ ー			白/黒/茶/金		
商品コード	呼称	材質	仕上	カラー	サイズ(ミリ)			長さ(m)	耐荷重(kg)	入数小箱	定価					
					A	B	線径									
61340267	IM116	鉄	クロムメッキ	-	8.0	4.2	1.6	30	25	1	4,950					
61340266	IM120	鉄	クロムメッキ	-	10	5.2	2	30	40	1	5,280					
61325097	IM123	鉄	クロムメッキ	-	11.7	6	2.3	30	50	1	6,600					
61325094	IM126	鉄	クロムメッキ	-	13.2	6.4	2.6	30	60	1	7,500					
61325089	IM132	鉄	クロムメッキ	-	16	8.0	3.2	30	100	1	12,540					
61301808	IM126E	鉄	電着塗装	白	13.2	6.4	2.6	15	60	1	5,940					
61340264	IM126E	鉄	電着塗装	黒	13.2	6.4	2.6	15	60	1	5,940					
61340265	IM126E	鉄	電着塗装	茶	13.2	6.4	2.6	15	60	1	5,940					
61301810	IM126E	鉄	電着塗装	金	13.2	6.4	2.6	15	60	1	5,940					
61340270	SM120	ステンレスSUS-304	電解研磨	-	10	5.2	2	30	60	1	18,750					
61340269	SM123	ステンレスSUS-304	電解研磨	-	11.7	6	2.3	30	80	1	20,625					
61325341	SM126	ステンレスSUS-304	電解研磨	-	13.2	6.4	2.6	30	100	1	24,000					
61340268	SM132	ステンレスSUS-304	電解研磨	-	16	8	3.2	30	150	1	31,500					

真鍮マンテルチェーン

- 塩分に強くサビにくいチェーン。多湿な場所や戸外での使用に適しています。

材 質	真鍮
仕 上	キリンス

真鍮マンテルチェーン



ワイドマンテルチェーン



ショートマンテルチェーン

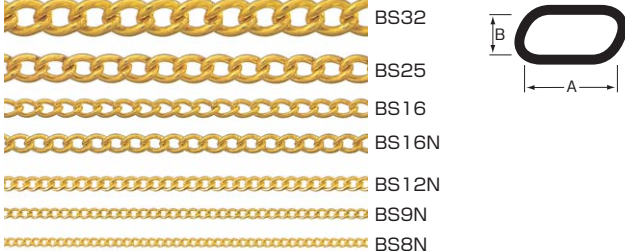

■真鍮マンテルチェーン

商品コード	呼称	材質	サイズ(ミリ)			長さ(m)	耐荷重(kg)	入数小箱	定価
			A	B	線径				
61325370	BM20	真鍮	8.9	3.4	2	30	50	1	20,000

■ワイドマンテルチェーン

商品コード	呼称	材質	サイズ(ミリ)			長さ(m)	耐荷重(kg)	入数小箱	定価
			A	B	線径				
61325367	BM126	真鍮	12.9	6.4	2.6	30	80	1	28,500

■ショートマンテルチェーン

商品コード	呼称	材質	サイズ(ミリ)			長さ(m)	耐荷重(kg)	入数小箱	定価
			A	B	線径				
61325379	BS8N	真鍮	2.4	1.2	0.8	30	0.5	1	4,900
61325377	BS9N	真鍮	2.9	1.5	0.9	30	0.5	1	6,000
61325376	BS12N	真鍮	3.6	2.0	1.2	30	1.0	1	10,500
61325374	BS16N	真鍮	5.6	2.6	1.6	30	3.0	1	15,000
61325372	BS16	真鍮	5.6	2.6	1.6	30	30	1	20,000
61325387	BS25	真鍮	7.4	3.8	2.5	30	70	1	30,000
61325385	BS32	真鍮	9.3	4.8	3.2	30	100	1	48,000

ビクターチェーン



材質	鉄/ステンレスSUS-304
仕上	電着塗装/ユニクロムメッキ 電解研磨
カラー	白/黒/茶/金

●複雑な形状で強度を大幅に向上するとともに安定性を高めました。

換気製品

物干金物

点検口・ハッチ

バリカー・車止め

ドレイン・グレーチング

耐震金具・防災用品

ポスト

表示板・室名札

商品コード	呼称	材質	仕上	カラー	サイズ(ミリ)			長さ(m)	耐荷重(kg)	入数 小箱	定価
					A	B	線径				
61325189	IV12	鉄	ユニクロムメッキ	—	17.6	3.5	1.2	30	20	1	2,700
61325187	IV14	鉄	ユニクロムメッキ	—	21.2	4.5	1.4	30	20	1	2,850
61325185	IV16	鉄	ユニクロムメッキ	—	22.8	4.5	1.6	30	30	1	3,000
61325183	IV18	鉄	ユニクロムメッキ	—	26.4	5.5	1.8	30	50	1	3,300
61325181	IV20	鉄	ユニクロムメッキ	—	28	5.5	2.0	30	60	1	3,600
61325179	IV23	鉄	ユニクロムメッキ	—	33.4	6.5	2.3	30	80	1	4,200
61325177	IV26	鉄	ユニクロムメッキ	—	36.8	7.5	2.6	30	100	1	5,400
61340388	IV12E	鉄	電着塗装	金	17.6	3.5	1.2	15	20	1	3,630
61340387	IV12E	鉄	電着塗装	茶	17.6	3.5	1.2	15	20	1	3,630
61340386	IV12E	鉄	電着塗装	黒	17.6	3.5	1.2	15	20	1	3,630
61340385	IV12E	鉄	電着塗装	白	17.6	3.5	1.2	15	20	1	3,630
61340384	IV16E	鉄	電着塗装	金	22.8	4.5	1.6	15	30	1	4,470
61340383	IV16E	鉄	電着塗装	茶	22.8	4.5	1.6	15	30	1	4,470
61340382	IV16E	鉄	電着塗装	黒	22.8	4.5	1.6	15	30	1	4,470
61340381	IV16E	鉄	電着塗装	白	22.8	4.5	1.6	15	30	1	4,470
61340380	IV23E	鉄	電着塗装	金	33.4	6.5	2.3	30	80	1	13,200
61340379	IV23E	鉄	電着塗装	茶	33.4	6.5	2.3	30	80	1	13,200
61340378	IV23E	鉄	電着塗装	黒	33.4	6.5	2.3	30	80	1	13,200
61340389	IV23E	鉄	電着塗装	白	33.4	6.5	2.3	30	80	1	13,200
61325334	SV12	ステンレスSUS-304	電解研磨	—	17.6	3.5	1.2	30	30	1	10,560
61325333	SV16	ステンレスSUS-304	電解研磨	—	22.8	4.5	1.6	30	50	1	12,390
61325332	SV20	ステンレスSUS-304	電解研磨	—	28	5.5	2.0	30	80	1	18,000
61325331	SV26	ステンレスSUS-304	電解研磨	—	36.8	7.5	2.6	30	100	1	26,400

セーフティーミニチェーン



材質	ステンレスSUS-304
仕上	バレル研磨

- 他のサイズもご照会下さい。
- 楕円リンクに一方を通すことで対象物をしっかりホールド。
- 門扉の施錠・はしごの転倒防止などに。

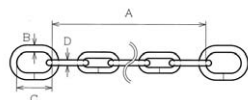

滑車

補強金物

基礎資材
金物

商品コード	呼称	サイズ(ミリ)				参考使用 荷重(kN)	入数 小箱	定価
		A	B	C	D			
77762621	D-001	600	3	19	2	0.29	10	1,100
77782856	D-002	600	4	26	2.5	0.59	10	1,270
77762958	D-009	600	4	26	3	0.98	10	1,310
77734958	D-010	600	5	28	4	1.67	10	1,790
77734959	D-011	900	5	28	4	1.67	10	2,380
77705388	D-006	600	6	31	5	2.45	10	2,260
77705389	D-007	900	6	31	5	2.45	5	3,010
77734960	D-008	1200	6	31	5	2.45	5	3,760

セーフティーチェーン



材質	ステンレスSUS-304
仕上	バレル研磨

- 他のサイズもご照会下さい。
- 楕円リンクに一方を通すことで対象物をしっかりホールド。
- バイクや工具等の盗難防止など。

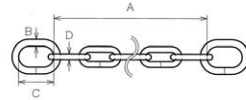

商品コード	呼称	サイズ(ミリ)				参考使用 荷重(kN)	入数 小箱	定価
		A	B	C	D			
77740102	D-018	600	7	39	6	3.43	5	3,200
77740103	D-019	900	7	39	6	3.43	5	4,270
77761262	D-021	600	10	55	9	7.84	5	7,970
77740105	D-022	900	10	55	9	7.84	5	10,800
77740106	D-025	900	13	75	12	12.74	5	21,300
77740107	D-020	1200	7	39	6	3.43	5	5,340
77740108	D-023	1200	10	55	9	7.84	5	13,510
77740109	D-026	1200	13	75	12	12.74	5	26,300

リンクCタイプチェーン



材質	鉄/ステンレスSUS-304
仕上	電着塗装/ユニクロムメッキ 電解研磨
カラー	白/黒/茶/金

- 最も基本的でシンプルなチェーン。取り外しが楽で加工も容易です。
- 表面処理クロームは、錫・コバルトによる代用クロームにてメッキしています。

商品コード	呼称	材質	仕上	カラー	サイズ(ミリ)			長さ(m)	耐荷重(kg)	入数 小箱	定価
					A	B	線径				
61325312	IL212	鉄	ユニクロムメッキ		7.7	3	1.2	30	4	1	2,760
61325310	IL214	鉄	ユニクロムメッキ		7.3	3.2	1.4	30	5	1	3,300
61325308	IL14	鉄	ユニクロムメッキ		14.5	4.4	1.4	30	4	1	1,650
61325272	IL16	鉄	ユニクロムメッキ		16.8	5	1.6	30	6	1	1,800
61325268	IL20S	鉄	ユニクロムメッキ		20.3	6	2	30	8	1	1,950
61325264	IL20	鉄	ユニクロムメッキ		26.5	7.8	2	30	7	1	2,100
61325260	IL23	鉄	ユニクロムメッキ		30.6	8.8	2.3	30	10	1	2,400
61325256	IL26	鉄	ユニクロムメッキ		32.5	9.8	2.6	30	10	1	2,850
61325252	IL30	鉄	ユニクロムメッキ		32.5	9	3	30	15	1	3,300
61325248	IL232	鉄	ユニクロムメッキ		21.4	8	3.2	30	15	1	5,700
61301814	IL16E	鉄	電着塗装	金	16.8	5	1.6	15	6	1	2,820
61340418	IL16E	鉄	電着塗装	茶	16.8	5	1.6	15	6	1	2,820
61311872	IL16E	鉄	電着塗装	黒	16.8	5	1.6	15	6	1	2,820
61301812	IL16E	鉄	電着塗装	白	16.8	5	1.6	15	6	1	2,820
61340417	IL23E	鉄	電着塗装	金	30.6	8.8	2.3	15	10	1	4,470
61340416	IL23E	鉄	電着塗装	茶	30.6	8.8	2.3	15	10	1	4,470
61340415	IL23E	鉄	電着塗装	黒	30.6	8.8	2.3	15	10	1	4,470
61340414	IL23E	鉄	電着塗装	白	30.6	8.8	2.3	15	10	1	4,470
61340413	IL30E	鉄	電着塗装	金	32.5	9	3	30	15	1	10,560
61340412	IL30E	鉄	電着塗装	茶	32.5	9	3	30	15	1	10,560
61340411	IL30E	鉄	電着塗装	黒	32.5	9	3	30	15	1	10,560
61325029	IL30E	鉄	電着塗装	白	32.5	9	3	30	15	1	10,560
61325358	SL212	ステンレスSUS-304	電解研磨		7.7	3	1.2	30	5	1	6,840
61325357	SL214	ステンレスSUS-304	電解研磨		7.3	3.2	1.4	30	8	1	8,280
61325356	SL14	ステンレスSUS-304	電解研磨		14.5	4.4	1.4	30	2	1	6,840
61325355	SL16	ステンレスSUS-304	電解研磨		16.8	5	1.6	30	3	1	7,740
61325354	SL20S	ステンレスSUS-304	電解研磨		20.3	6	2	30	8	1	10,080

スクリュージョイント



●プラスチックチェーンのジョイントパーツ。

材質	ポリエチレン
仕上	黄/白/黒

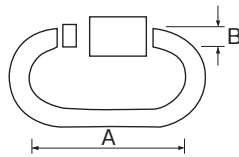

(005500)

商品コード	呼称	カラー	サイズ(ミリ)				入数 小箱	定価
			サイズNo	A	B	線径		
70682299	PQ8011 スクリュージョイント	黄	#8	57	14	1	5パック	280
70605775	PQ8021 スクリュージョイント	白	#8	57	14	1	5パック	280
70602528	PQ8031 スクリュージョイント	黒	#8	A57	14	1	5パック	280
70682300	PQ6011 スクリュージョイント	黄	#6	46.5	11.5	1	5パック	230
70605776	PQ6021 スクリュージョイント	白	#6	46.5	11.5	1	5パック	230
70602530	PQ6031 スクリュージョイント	黒	#6	46.5	11.5	1	5パック	230

チェーンアイ



材質	ポリエチレン
カラー	ホワイト/イエロー/レッド/グリーン

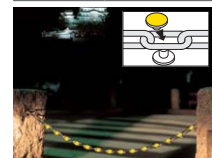

●適合チェーンサイズは、MMチェーンの品番です。

<適合チェーンサイズ>
CE-5GR・CE-5R・CE-5YL・CE-5W=4-B, 5-B, 6-B,
CE-10YL・CE-10W=8-B, 9-B, 10-A

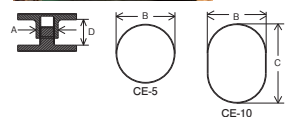

商品コード	呼称	カラー	サイズ(ミリ)				入数 小箱	定価
			A	B	C	D		
77735002	CE-5GR	グリーン	6	16	-	5~7	100	90
77710936	CE-5R	レッド	6	16	-	5~7	100	90
77710935	CE-5YL	イエロー	6	16	-	5~7	100	90
77740118	CE-5W	ホワイト	6	16	-	5~7	100	90
77740119	CE-10YL	イエロー	11.5	18	26	8~10	50	130
77740120	CE-10W	ホワイト	11.5	18	26	8~10	50	130

プラスチックチェーン

材質	樹脂-PE
カラー	白/黄/赤/黒 蛍光黄

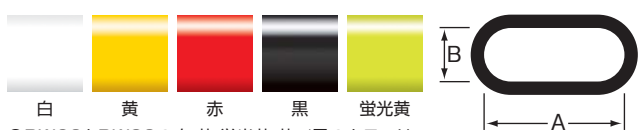
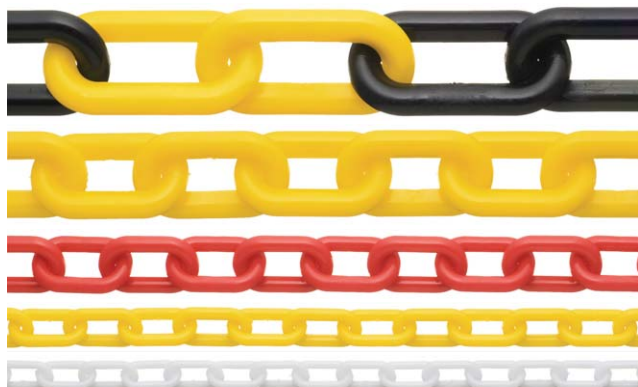

●PW60とPW80の白・黄・蛍光黄・黄/黒のカラーは、100M長さもあります。

(1本当り)

商品コード	呼称	カラー	サイズ(ミリ)			長さ(m)	入数小箱	定価
			A	B	線径			
61340293	PW20	白	10.5	3.5	2	30	1	6,000
61340294	PW20	黄	10.5	3.5	2	30	1	6,000
61340299	PW30	白	13	3.7	3	30	1	6,750
61340300	PW30	黄	13	3.7	3	30	1	6,750
61340305	PW40	白	15.8	6.7	4	30	1	7,500
61340306	PW40	黄	15.8	6.7	4	30	1	7,500
61340309	PW40	赤	15.8	6.7	4	30	1	7,500
61340310	PW40	黒	15.8	6.7	4	30	1	7,500
61340313	PW60	白	23.5	7	6	30	1	8,250
61340314	PW60	黄	23.5	7	6	30	1	8,250
61340317	PW60	赤	23.5	7	6	30	1	8,250
61340318	PW60	黒	23.5	7	6	30	1	8,250
61327086	PW60	黄/黒	23.5	7	6	30	1	8,250
61321623	PW60K	蛍光黄	23.5	7	6	30	1	8,250
61340320	PW80	白	36	11	8	30	1	10,500
61340321	PW80	黄	36	11	8	30	1	10,500
61327084	PW80	黄/黒	36	11	8	30	1	10,500
61340327	PW80K	蛍光黄	36	11	8	30	1	10,500

プラスチックチェーン

●DIYなどでホビーやインテリア回りで使用する際のメーター売りから、展示会場、駐車場、工事現場で多量に使用する際のオーダーまで、お客様のニーズに対応します。

材質	樹脂-PE
カラー	黄他



(m当り)
(005500)

商品コード	呼称	カラー	サイズNo.	長さ(m)	入数小箱	定価
70605191	PR8012 リール巻きチェーン	黄	#8	20	1	520
70623943	PR8022 リール巻きチェーン	白	#8	20	1	520
70602509	PR8032 リール巻きチェーン	黒	#8	20	1	520
70605787	PR8112 リール巻きチェーン	蛍光黄	#8	20	1	520
70602511	PR8082 リール巻きチェーン	ブロンズ	#8	20	1	580
70602512	PR8092 リール巻きチェーン	ユニクロ	#8	20	1	580
70623944	PR6014 リール巻きチェーン	黄	#6	40	1	430
70605786	PR6024 リール巻きチェーン	白	#6	40	1	430
70602513	PR6034 リール巻きチェーン	黒	#6	40	1	430
70605788	PR6114 リール巻きチェーン	蛍光黄	#6	40	1	430
70602515	PR6154 リール巻きチェーン	蛍光ピンク	#6	40	1	430
70606213	PR6134 リール巻きチェーン	パイカラー(黒・黄)	#6	40	1	520
70606211	PR6084 リール巻きチェーン	ブロンズ	#6	40	1	480
70606212	PR6094 リール巻きチェーン	ユニクロ	#6	40	1	480
70602519	PR4015 リール巻きチェーン	黄	#4	40	1	360
70602517	PR4035 リール巻きチェーン	黒	#4	40	1	360
70602519	PR4115 リール巻きチェーン	蛍光黄	#4	40	1	360
70623947	PR2015 リール巻きチェーン	黄	#2	50	1	230
70602521	PR2025 リール巻きチェーン	白	#2	50	1	230
70602522	PR2035 リール巻きチェーン	黒	#2	50	1	230
70623948	PR1013 リール巻きチェーン	黄	#1	30	1	240
70602524	PR1023 リール巻きチェーン	白	#1	30	1	240
70602525	PR1033 リール巻きチェーン	黒	#1	30	1	240

コーンチェーン



材質 ポリエチレン/リング部:SUS304

●コンパクトでかさばらず、持ち運びに便利。

🔧 施工ワンポイント

先端のリングをカラーコーンの先端に掛けるだけ。

商品コード	呼称	材質	カラー	線径(mm)	全長(mm)	入数小箱	定価
61306034	C-254	樹脂-PE	黄	6	2000	3	800
61305858	C-255	樹脂-PE	黄/黒	6	2000	3	850
61302777	C-256	樹脂-PE	蛍光黄	6	2000	3	800
61301533	C-257	樹脂-PE	赤	6	2000	3	800
61302778	C-264	樹脂-PE	黄	8	2500	3	1,050
61302779	C-265	樹脂-PE	黄/黒	8	2500	3	1,100

チューブ保護チェーン

施工ワンポイント

バイクや自転車の盗難防止用、公園施設や遊戯器具の安全柵に。

材 質	ステンレス SUS304
	チューブ:PVC樹脂
	(ポリ塩化ビニルコンパウンド)

- チェーンと接する対象物に傷がつかない。
- チェーンの衝撃音・摩擦音を和らげる。

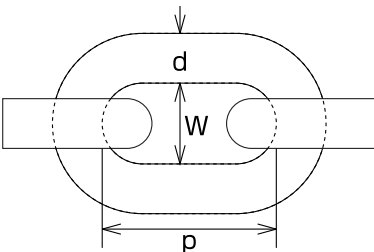
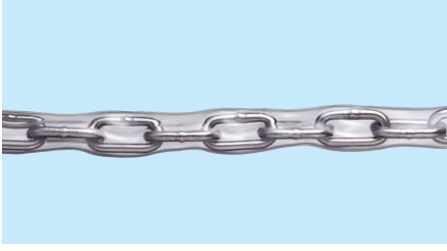

チューブのカラー7色!!
透明以外は別途ご注文時、納期と価格をご確認下さい。

ご注文はお客様のご希望寸法(1m以上)にてカットいたします。1m未満の場合は別途お見積りいたします。ご注文時、納期をご確認下さい。



※現物と色が異なる場合がございます。ご了承下さい。

●カラーは呼称・Xの部分で赤=R・黄=Y・青=B・緑=GR・オレンジ=OR・黒=BKとご指定の上発注下さい。(007770)

呼称	カラー	チェーン 品番	サイズ(ミリ)		m あたり重量(kg/m)	前方 寸法(チェーンの 幅)	前方 寸法(チェーンの 幅)	最大寸法 (mm)	断面 寸法(mm)	1m あたり 定価
			内長P	内幅W						
2HA-C	透明	2-A	2	12	3.5	0.075	0.29	400	0.8	1,300
2.5HA-C	透明	2.5-A	2.5	14	4.5	0.115	0.59	350	1	1,400
3HB-C	透明	3-B	3	24	5	0.146	0.98	350	1.3	1,500
4HB-C	透明	4-B	4	26	6.5	0.266	1.67	300	1.3	2,200
5HB-C	透明	5-B	5	27	8	0.429	2.45	300	1.3	2,500
6HB-C	透明	6-B	6	31	9	0.633	3.43	300	1.3	3,500
2HA-X	赤青黄緑オレンジ黒	2-A	2	12	3.5	0.075	0.29	400	0.8	1,600
2.5HA-X	赤青黄緑オレンジ黒	2.5-A	2.5	14	4.5	0.115	0.59	350	1	1,700
3HB-X	赤青黄緑オレンジ黒	3-B	3	24	5	0.146	0.98	350	1.3	1,900
4HB-X	赤青黄緑オレンジ黒	4-B	4	26	6.5	0.266	1.67	300	1.3	2,700
5HB-X	赤青黄緑オレンジ黒	5-B	5	27	8	0.429	2.45	300	1.3	3,000
6HB-X	赤青黄緑オレンジ黒	6-B	6	31	9	0.633	3.43	300	1.3	4,200

つよかるドッグチェーン

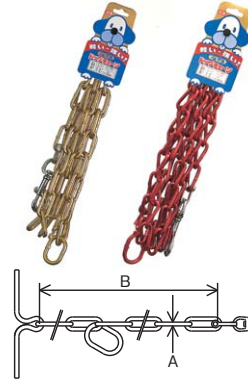

材 質	本体チェーン部:アルミ軽合金
	フック:亜鉛ダイキャスト リベット:ステンレスSUS-304
仕 上	本体チェーン部:アルマイト仕上
	フック:クロームメッキ リベット:バレル研磨

- マンテルもあります。
- ゴールド・シルバー・ブルー・グリーン・レッド・ピンク・レモンイエロー・ブラウン・ブラックがあります。

※商品コードはシルバーです。

商品コード	呼称	適用	サイズ(ミリ)		入数		定価
			A	B	袋	小箱	
77735374	30S(ストレート)	超小型犬用(5kg以下)	3	1650	1	6	1,700
77780238	35S(ストレート)	小型犬用(10kg以下)	3.5	1650	1	6	1,900
77778040	40S(ストレート)	中型犬用(20kg以下)	4	1800	1	6	2,200
77780242	50S(ストレート)	大型犬用(25kg以下)	5	1800	1	6	2,700

マンテルタイプ犬鎖

上からブルスナップジャンボ、MD-130M、MD-60T、MD-120T、MD-90T、MD-60T はテッポウナスカンタイプです。

材 質	普通鉄線
仕 上	クロムメッキ



商品コード	呼称	サイズ(ミリ)		使用体重 (kg以下)	入数 小箱	標準価格
		線径	全長			
59240218	ブルスナップ付ジャンボ	4.8	1800	30	3	3,830
59240219	ジャンボ110	4.8	1800	25	3	3,000
59240220	アキタ	3.8	1800	20	5	1,870
59240221	キシウ	3.2	1800	16	5	1,700
59240233	MD-60T	1.9	1350	5	5	680
59240232	MD-90T	2.5	1500	8	5	870
59240231	MD-120T	3	1550	14	5	1,070
59240230	MD-80M	1.6	1200	6	5	820
59240229	MD-60M	1.9	1350	8	5	770
59240228	MD-70M	2	1350	8	5	850
59240227	MD-90M	2.5	1500	9	5	970
59240226	MD-100M	2.5	1500	10	5	1,000
59240225	MD-120M	3	1550	14	5	1,230
59240224	MD-130M	3	1550	14	5	1,370
59240223	MD-135M	3.5	1800	16	5	1,530
59240222	MD-140M	4	1800	20	5	1,870

換気製品

物干金物

点検口・ハッチ

バリカー・車止め

ドレイン・グレーチング

耐震金具・防災用品

ポスト

表示板・室名札

チェーン・チェーン金具

滑車

補強金物

基礎資材金物

ボールチェーン



材 質	真鍮
仕 上	クロムメッキ

●水栓用、アクセサリ用として、幅広く使われています。コネクター・カップリングと共にご使用下さい。

※1本価格です。

商品コード	呼称	サイズ(ミリ)		入数 小箱	標準価格
		ボール径			
12127506	2023	2.3		30m	5,200
12127505	2025	2.5		30m	5,450
12127504	2030	3.0		30m	5,900
12127503	2035	3.5		30m	7,150
12127502	2040	4.0		30m	8,500
12127501	2045	4.5		30m	9,650
12127500	2050	5.0		30m	12,000

換気製品

物干金物

点検口・ハッチ

バリカー・車止め

ドレイン・グレーチング

耐震金具・防災用品

ポスト

表示板・室名札

チェーン・チェーン金具

滑車

補強金物

基礎資材金物

ビクタータイプ犬鎖

上からVD-45M、VD-30M、VD-14甲丸(甲丸スナップのみ)。
VD-45×3m、VD-35×3mはパネナスカンタイプになります。

材 質	普通鉄線
仕 上	ユニクロムメッキ

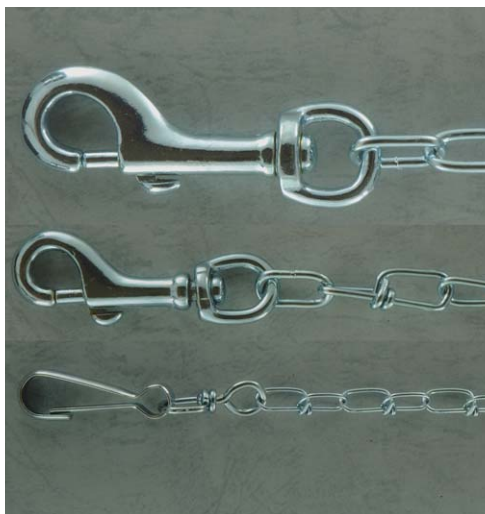

商品コード	呼称	サイズ(ミリ)		使用体重 (kg)	入数 小箱	標準価格
		線径	全長			
59227463	VD-20M(マナーブル)	1.6	1500	6	5	550
59227464	VD-25M(マナーブル)	2.2	1500	10	5	670
59227465	VD-30M(マナーブル)	2.5	1800	12	5	730
59227466	VD-35M(マナーブル)	2.9	1800	14	5	800
59240234	VD-45M(マナーブル)	3.8	1800	22	5	1,730
59240243	VD-20B(パネ)	1.6	1500	5	5	500
59240242	VD-25B(パネ)	2.2	1500	6	5	550
59240241	VD-30B(パネ)	2.5	1800	10	5	670
59240240	VD-35B(パネ)	2.9	1800	12	5	770
59240239	VD-45B(パネ)	3.8	1800	14	5	1,470
59240248	VD-20T(テッポウ)	1.6	1500	6	5	500
59240247	VD-25T(テッポウ)	2.2	1500	10	5	550
59240246	VD-30T(テッポウ)	2.5	1800	12	5	670
59240245	VD-35T(テッポウ)	2.9	1800	14	5	770
59240244	VD-45T(テッポウ)	3.8	1800	18	5	1,470
59282707	VD-45×3m	3.8	3000	14	3	2,000
59282706	VD-35×3m	2.9	3000	12	5	1,030

ステンレス ボールチェーン

●水栓用やキーホルダーに使用できます。

材 質	ステンレスSUS-305
仕 上	研磨

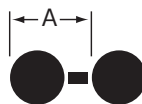
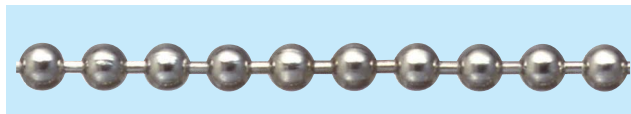

商品コード	呼称	サイズ(ミリ)		長さ (m)	耐荷重 (kg)	入数 小箱	定価
		A	玉径				
61325353	SB23	3.1	2.3	30	4	1	9,360
61325352	SB32	4.4	3.2	30	6	1	9,900
61325351	SB45	6.1	4.5	30	15	1	13,770
61327079	SB70	9.1	7	30	30	1	27,510

山羊(小判型)タイプ犬鎖

上からY-4M、Y-8M、Y-12T(テッポウナスキャンのみ)。
Y-6×3m、Y-8×3m、Y-10×3mはパネナスカンタイプになります。

材 質	普通鉄線
仕 上	ユニクロムメッキ



商品コード	呼称	サイズ(ミリ)		使用体重 (kg)	入数 小箱	標準価格
		線径	全長			
59240208	Y-10M(マナーブル)	3	1300	10	5	820
59240207	Y-8M(マナーブル)	3.8	1600	14	5	970
59240206	Y-6M(マナーブル)	4.5	1700	16	5	1,230
59240205	Y-4M(マナーブル)	5.3	1700	22	5	1,800
59227451	Y-10B(パネ)	3	1300	5	5	670
59227452	Y-8B(パネ)	3.8	1600	12	5	870
59227453	Y-6B(パネ)	4.5	1700	14	5	1,130
59227454	Y-4B(パネ)	5.3	1700	16	5	1,400
59240213	Y-10T(テッポウ)	3	1300	6	5	670
59240212	Y-8T(テッポウ)	3.8	1600	14	5	870
59240211	Y-6T(テッポウ)	4.5	1700	16	5	1,130
59240210	Y-4T(テッポウ)	5.3	1700	20	5	1,400
59240217	Y-10×3m	3	2850	5	5	1,100
59240216	Y-8×3m	3.8	2850	12	5	1,270
59240215	Y-6×3m	4.5	2850	14	3	1,700

コネクター



材質	真鍮
仕上	C5メッキ(銅・錫合金メッキ)

●ボールチェーンのストップ金具としてカップリングと共にご使用下さい。



商品コード	呼称	サイズ(ミリ)		入数		標準価格
		使用ボールチェーン		小箱	梱	
12127515	コネクター2.3用	2.3(2023)		100	1000	7
12127514	コネクター2.5用	2.5(2025)		100	1000	7
12127513	コネクター3.0用	3.0(2030)		100	1000	7
12127512	コネクター4.0/3.5用	4.0(2040)/3.5(2035)		100	500	10
12127511	コネクター5.0/4.5用	5.0(2050)/4.5(2045)		100	500	12

カップリング



材質	真鍮
仕上	C5メッキ(銅・錫合金メッキ)

●ボールチェーンのストップ金具として、コネクターと共にご使用下さい。



商品コード	呼称	サイズ(ミリ)		入数		標準価格
		使用ボールチェーン		小箱	梱	
12127510	カップリング2.5/2.3用	2.5(2025)/2.3(2023)		100	1000	7
12127509	カップリング3.0用	3.0(2030)		100	1000	7
12127508	カップリング4.0/3.5用	4.0(2040)/3.5(2035)		100	1000	8
12127507	カップリング5.0/4.5用	5.0(2050)/4.5(2045)		100	500	10

ステンレス コネクター

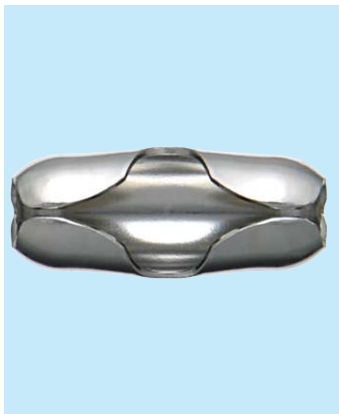

材質	ステンレスSUS-305
仕上	研磨

●ボールチェーン用のジョイント金具。ボールチェーンをワッカにする時に使用します。



商品コード	呼称	適合チェーン	入数 小箱	定価
61373928	SBP-32C	SB32用	100	17.5
61373929	SBP-50C	SB45用	100	20

ステンレス カップリング

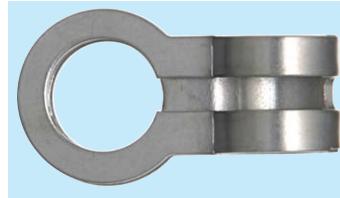

材質	SBP-23K、SUS-305 SUS-304:32K・50K・70K
仕上	研磨

●ボールチェーン用の先端金具。

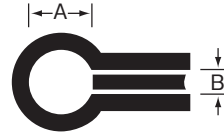

商品コード	呼称	サイズ(ミリ)		適合チェーン	入数 小箱	定価
		A	B			
61373924	SBP-23K	2.9	1	SB23用	100	12
61373925	SBP-32K	3.4	1	SB32用	100	15
61373926	SBP-50K	5.7	1.8	SB45用	100	18
61300809	SBP-70K	7.4	2	SB70用	100	35

ボールキャッチ



材質	ステンレスSUS-304
仕上	研磨

●ボールチェーンの留め金具。

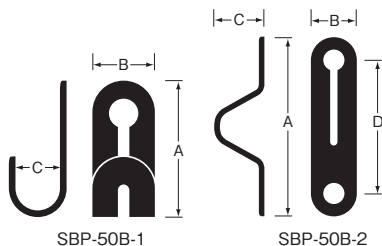

商品コード	呼称	サイズ(ミリ)				入数 小箱	定価
		A	B	C	D		
61301830	SBP-50B-1	21	10	6	-	100	45
61301831	SBP-50B-2	40	10	10	30	100	50

ステンレス ビス止め端子



材質	ステンレスSUS-304
仕上	研磨

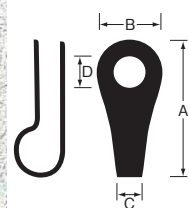

商品コード	呼称	サイズ(ミリ)				板厚	参考使用 荷重(kg)	入数 小箱	定価
		A	B	C	D				
61363713	SBR75-36 M3用	15.5	7.5	3	3.6	0.6	15	100	50
61363712	SBR85-41 M4用	20	8.5	3	4.1	1	25	100	65
61363711	SBR98-52 M5用	26	9.8	4.6	5.2	1	35	100	80

ワイヤーロープ

●細素線を多本数、組合わせたワイヤーロープ。材質 ステンレスSUS-304



7×7

(1m当りの定価です)

商品コード	呼称	カラー	サイズ(ミリ) ロープ径	長さ (m)	構造	耐荷重 (kg)	入数 小箱	定価
61326893	R-SY2		0.27	200	7×7	2	1	320
61326892	R-SY3		0.36	200	7×7	4	1	280
61326891	R-SY4		0.45	200	7×7	6	1	180
61326890	R-SY8		0.81	200	7×7	20	1	110
61326889	R-SY10		1	150	7×7	30	1	110
61326888	R-SY12		1.2	150	7×7	40	1	120
61326887	R-SY15		1.5	100	7×7	70	1	120
61326886	R-SY20		2	100	7×7	120	1	160
61326885	R-SY25		2.5	100	7×7	160	1	180
61326884	R-SY30		3	100	7×7	250	1	220
61305937	R-SY40		4	100	7×19	300	1	430
61305938	R-SY50		5	50	7×19	380	1	580
61302689	R-SY60		6	50	7×19	400	1	790
61326897	R-SY8V	透明	0.85	100	7×7	6	1	220
61302393	R-SY8V	黒	0.85	100	7×7	6	1	220
61382480	R-SY8V	赤	0.85	100	7×7	6	1	220
61334125	R-SY8V	青	0.85	100	7×7	6	1	220
61382481	R-SY8V	黄	0.85	100	7×7	6	1	220
61326896	R-SY12V	透明	1.2	100	7×7	20	1	160
61336026	R-SY12V	黒	1.2	100	7×7	20	1	160
61340280	R-SY12V	赤	1.2	100	7×7	20	1	160
61366554	R-SY12V	青	1.2	100	7×7	20	1	160
61334124	R-SY12V	黄	1.2	100	7×7	20	1	160
61305988	R-SY15V	透明	1.5	100	7×7	30	1	170
61334011	R-SY15V	黒	1.5	100	7×7	30	1	170
61311681	R-SY15V	赤	1.5	100	7×7	30	1	170
61326895	R-SY15V	青	1.5	100	7×7	30	1	170
61382482	R-SY15V	黄	1.5	100	7×7	30	1	170
61326894	R-SY20V	透明	2	100	7×7	70	1	190
61301787	R-SY20V	黒	2	100	7×7	70	1	190
61382483	R-SY20V	赤	2	100	7×7	70	1	190
61335910	R-SY20V	青	2	100	7×7	70	1	190
61302690	R-SY20V	黄	2	100	7×7	70	1	190

換気製品

物干金物

点検口・ハッチ

バリカー・車止め

ドレイン・グレーチング

耐震金具・防災用品

ポスト

表示板・室名札

リーズロック

材質 本体:亜鉛ダイカスト

- ワイヤーでの吊り下げ、張り固定に便利
- 針金、ワイヤーに使用可能

施工ワンポイント

カシメなどの作業不要。金具に通すだけでOK

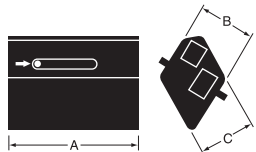

商品コード	呼称	サイズ(ミリ)			適合ワイヤーロープ径(ミリ)	耐荷重(kg)	入数小箱	定価
		(A)	(B)	(C)				
61322599	IYP-10R	19.0	11.0	9.4	0.8~1.0	0.8mm/6、1.0mm/8	20	300
61338229	IYP-20R	26.6	12.2	12.0	1.5~2.0	1.5mm/25、2.0mm/45	20	350
61363714	IYP-30R	36.6	15.0	17.7	2.5~3.0	2.5mm/60、3.0mm/90	20	400
61322600	IYP-40R	47.5	21.0	29.8	4.0	4.0mm/120	20	1,350

オーバルスリーブ

材質 アルミ

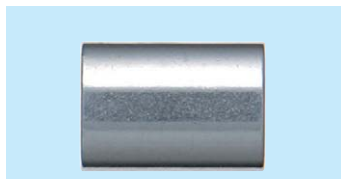

●ワイヤーのカシメ部として使われます。

圧着工具でカシメて下さい。

商品コード	呼称	適合ワイヤーロープ	入数小箱	定価
61382507	AYP-2A	SY2用	500	14
61382506	AYP-3A	SY3用	500	14
61382505	AYP-4A	SY4用	500	14
61382509	AYP-8A	SY8(V)用	500	14
61305126	AYP-10A	SY10用	500	14
61326673	AYP-12A	SY12(V)用	500	14
61326672	AYP-15A	SY15(V)用	500	18
61382511	AYP-20A	SY20(V)用	100	20
61382510	AYP-25A	SY25用	100	25
61382512	AYP-30A	SY30用	100	30

サーキュラスリーブ

材質 真鍮

仕上 クロムメッキ



●ワイヤーロープの締金具。

●イモネジを締めて、留めます。

サーキュラスリーブの留め方

商品コード	呼称	サイズ(ミリ)	適合ワイヤーロープ	入数小箱	定価
		穴径			
61306621	BYP-2C	0.5	SY2用	20	270
61306622	BYP-4C	1	SY4・SY3兼用	20	270
61306623	BYP-10C	2	SY10・SY8(V)兼用	20	300
61306624	BYP-15C	3	SY15(V)SY12(V)兼用	20	320
61306625	BYP-20C	4	SY20(V)用	20	360
61306626	BYP-25C	5	SY25用	20	380
61306627	BYP-30C	6	SY30用	20	450

ボルトクリップ

材質 ステンレスSUS-XM7

仕上 研磨

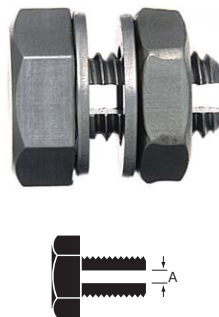

ボルトクリップの留め方

商品コード	呼称	サイズ(ミリ)		適合ワイヤーロープ	入数小箱	定価
		A	ネジ径			
61306618	SYP-8B	1.7	5	SY8~SY2用	20	200
61382514	SYP-10B	2	6	SY10~SY8(V)用	20	220
61306620	SYP-12B	2.5	8	SY12(V)用	20	340
61373903	SYP-30B	3.1	10	SY30~SY15(V)用	20	600

ワイヤークリップ



- ワイヤーの固定に使うクリップです。
- SUS-316もあります。

材質	ステンレスSUS-304
仕上	バレル研磨

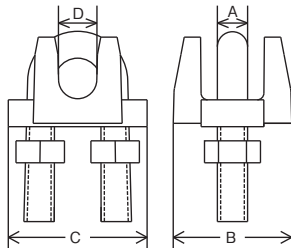

商品コード	呼称	サイズ(ミリ)				捻径	使用ロープ径	入数		定価
		A	B	C	D			袋	小箱	
77780743	WC-1.5	1.5	10	10	2	M-2	1.5	5	20	460
77780333	WC-2	2.5	14.5	14	3	M-3	2	5	20	480
77780744	WC-3	2.5	15	16	3.5	M-3	3	5	20	520
77780334	WC-4	3.5	18	19	4.5	M-4	4	5	20	570
77780745	WC-5	4.4	20	22	5.5	M-5	5	5	20	630
77780335	WC-6	5.3	22	27	6.5	M-6	6	5	20	770
77780336	WC-8	7.1	28	34	8.5	M-8	8	5	20	1,140
77727600	WC-9	9	31	40	9.5	M-10	9	5	20	1,575
77780337	WC-10	9	34.5	43.5	10.5	M-10	10	5	10	1,800
77780338	WC-12	10.6	39	50	12	M-12	12	5	10	2,550
77781240	WC-14	10.6	45	52	14	M-12	14	5	10	3,300
77781241	WC-16	12.6	48	60	17	M-14	16	5	10	4,500
77781242	WC-19	12.6	53	62	20	M-14	19		6	5,700
77781243	WC-22	14	62	72	23	W-5/8	22		6	7,200

ワイヤーキャッチ



- 六角ナットを回すだけで簡単に輪状に出来るワイヤーです。
- キーホルダーから様々な物の結束まで色々使えます。

材質	ステンレスSUS-304
仕上	バレル研磨

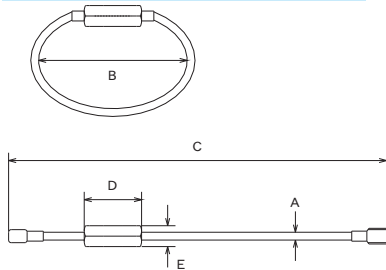

商品コード	呼称	サイズ(ミリ)					参考使用荷重(kN)	入数		定価
		A	B	C	D	E		袋	小箱	
77763605	CW-1040	1	40	150	18	6	0.2	5	20	850
77724244	CW-1080	1	80	270	18	6	0.2	5	20	970
77780858	CW-2050	2	50	175	20	7	0.59	5	20	1,030
77780859	CW-2100	2	100	320	20	7	0.59	5	20	1,210
77734127	CW-2300	2	300	1000	13	7	0.59	5	10	2,060
77780860	CW-3060	3	60	195	22	8	0.78	5	20	1,450
77780861	CW-3120	3	120	385	22	8	0.78	5	10	1,700
77782579	CW-3300	3	300	990	15	8	0.78	5	10	2,530
77740136	CW-3500	3	500	1680	15	8	0.78	5	10	2,900
77780862	CW-4080	4	80	270	25	9	0.98	5	10	1,940
77780863	CW-4140	4	140	480	25	9	0.98	5	10	2,310
77740137	CW-4300	4	300	1000	18	9	0.98	5	10	3,300
77740138	CW-4500	4	500	1660	18	9	0.98	5	10	3,630

ワイヤーUボルト



材質	ステンレスSUS-304
仕上	バレル研磨

- 六角ナット4個、丸ワッシャー4枚付き。B寸法の別作もできます。

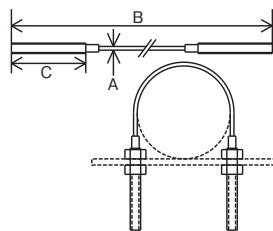

- Uボルトの様に使用する事が出来ます。
- ワイヤーなので抱える物の曲線に合わせてフィットします。

商品コード	呼称	サイズ(ミリ)			捻径	参考使用荷重(kN)	入数		定価
		A	B	C			袋	小箱	
77701353	UW-1050	1	215	40	M-4	0.2	5	20	1,320
77701354	UW-2050	2	215	40	M-5	0.29	5	20	1,320
77701355	UW-2075	2	275	40	M-5	0.29	5	20	1,460
77700911	UW-3100	3	365	50	M-6	0.49	5	20	1,720
77740073	UW-3150	3	495	50	M-6	0.49	5	20	1,980

ワイヤーナット



材質	ステンレスSUS-304
仕上	バレル研磨

- B寸法の別作もできます。
- 例えば、ボルトのついた柱2本の間に、ワイヤーを張る為に使用出来ます。

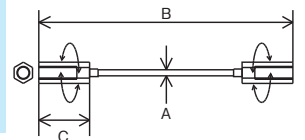

商品コード	呼称	サイズ(ミリ)			捻径	参考使用荷重(kN)	入数		定価
		A	B	C			袋	小箱	
77740074	NW-2020	2	200	26	M-6	0.39	5	20	1,210
77740075	NW-3030	3	300	32	M-6	0.49	5	20	1,700
77740076	NW-4040	4	400	34	M-8	0.78	5	10	2,180

丸リンク



材 質	ステンレスSUS-304
仕 上	バレル研磨

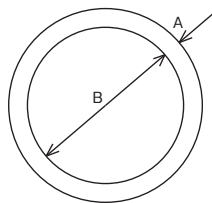

- 他のサイズもご照会下さい。
- SUS-316・SUS-316L もご照会下さい。

商品コード	呼称	サイズ(ミリ)		参考使用 荷重(kN)	入数		定価
		A	B		袋	小箱	
77702428	R-1-10	1	10	0.01	10	50	50
77702429	R-1-15	1	15	0.01	10	50	60
77702430	R-1-20	1	20	0.005	10	50	65
77702431	R-1.5-10	1.5	10	0.02	10	50	60
77702432	R-1.5-15	1.5	15	0.015	10	50	70
77702433	R-1.5-20	1.5	20	0.01	10	50	75
77745233	R-2-20	2	20	0.02	5	20	90
77702435	R-2-30	2	30	0.02	5	20	95
77702436	R-2-40	2	40	0.015	5	20	100
77702437	R-2-50	2	50	0.015	5	20	105
77702438	R-2.5-20	2.5	20	0.05	5	20	95
77702439	R-2.5-25	2.5	25	0.04	5	20	95
77702440	R-2.5-30	2.5	30	0.04	5	20	100
77702441	R-2.5-40	2.5	40	0.03	5	20	110
77702442	R-2.5-50	2.5	50	0.03	5	20	120
77745227	R-3-20	3	20	0.25	5	20	110
77727528	R-3-25	3	25	0.2	5	20	110
77709676	R-3-30	3	30	0.15	5	20	120
77702445	R-3-35	3	35	0.12	5	20	140
77702446	R-3-40	3	40	0.10	5	20	160
77702447	R-3-50	3	50	0.08	5	20	210
77709677	R-4-20	4	20	0.69	5	20	150
77747641	R-4-25	4	25	0.49	5	20	160
77727529	R-4-30	4	30	0.39	5	20	170
77745229	R-4-35	4	35	0.25	5	20	180
77702451	R-4-40	4	40	0.20	5	20	210
77702452	R-4-45	4	45	0.18	5	20	230
77702453	R-4-50	4	50	0.15	5	20	250
77702454	R-4-60	4	60	0.12	5	20	290
77766821	R-5-20	5	20	1.96	5	20	220
77747281	R-5-25	5	25	0.98	5	20	230
77761714	R-5-30	5	30	0.78	5	20	240
77727530	R-5-35	5	35	0.59	5	20	250
77745228	R-5-40	5	40	0.49	5	20	280
77747123	R-5-45	5	45	0.29	5	20	300
77745232	R-5-50	5	50	0.25	5	20	330
77702313	R-5-55	5	55	0.19	5	20	300
77745231	R-5-60	5	60	0.15	5	20	390
77708351	R-6-30	6	30	1.37	5	20	280
77745230	R-6-35	6	35	0.98	5	20	300
77727531	R-6-40	6	40	0.78	5	20	320
77707917	R-6-45	6	45	0.60	5	20	340
77745007	R-6-50	6	50	0.49	5	20	370
77763171	R-6-60	6	60	0.34	5	20	420
77727532	R-7-45	7	45	0.98	5	20	410
77702468	R-8-40	8	40	1.96	5	20	530
77727533	R-8-45	8	45	1.18	5	20	540
77702469	R-8-50	8	50	1.06	5	20	580
77702470	R-8-60	8	60	0.74	5	20	680
77727534	R-9-50	9	50	1.76	5	10	770

リング

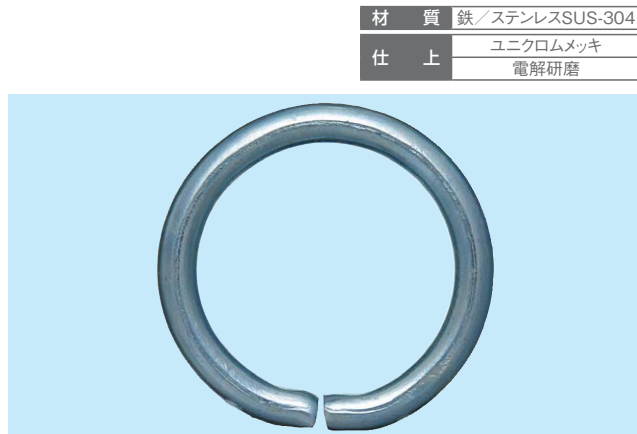

材 質	鉄/ステンレスSUS-304
仕 上	ユニクロムメッキ 電解研磨

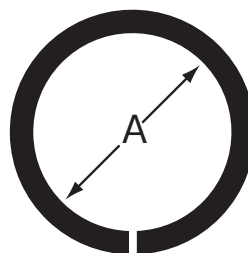

商品コード	呼称	材質	仕上	サイズ(ミリ)		耐荷重 (kg)	入数 小箱	定価
				A	線径			
61326339	ISR12	鉄	ユニクロムメッキ	7	1.2	0.3	1000	4
61301720	ISR16	鉄	ユニクロムメッキ	10	1.6	0.7	500	4
61326337	ISR18	鉄	ユニクロムメッキ	13	1.8	0.7	500	6
61326336	ISR23	鉄	ユニクロムメッキ	13	2.3	2	500	6.50
61326335	ISR25	鉄	ユニクロムメッキ	17	2.5	2	500	10
61326334	ISR32	鉄	ユニクロムメッキ	22	3.2	2	300	15
61326333	ISR40	鉄	ユニクロムメッキ	25.3	4	3	200	37.50
61326331	ISR48	鉄	ユニクロムメッキ	32	4.8	4	200	40
61326612	SSR12	ステンレスSUS-304	電解研磨	7	1.2	0.3	200	10.50
61329804	SSR16	ステンレスSUS-304	電解研磨	10	1.6	0.7	200	12
61326611	SSR18	ステンレスSUS-304	電解研磨	13	1.8	0.7	200	12.50
61329805	SSR23	ステンレスSUS-304	電解研磨	13	2.3	1.6	200	18
61326610	SSR25	ステンレスSUS-304	電解研磨	17	2.5	2	200	21
61326609	SSR32	ステンレスSUS-304	電解研磨	22	3.2	2	100	40
61326608	SSR40	ステンレスSUS-304	電解研磨	25.3	4	3	100	57.50
61326607	SSR48	ステンレスSUS-304	電解研磨	32	4.8	4	100	130

キーリング



材 質	鉄/ステンレスSUS-316
仕 上	ニッケルメッキ 研磨

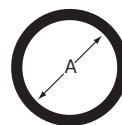

商品コード	呼称	材質	仕上	サイズ(ミリ)		耐荷重 (kg)	入数 小箱	定価
				A	線径			
61326324	IKR-16	鉄	ニッケルメッキ	15.5	1.5	1	200	14
61326323	IKR-20	鉄	ニッケルメッキ	18.5	2	2	200	15
61326322	IKR-22	鉄	ニッケルメッキ	21.6	2.5	4	200	16
61326321	IKR-25	鉄	ニッケルメッキ	26	3	4	200	20
61326320	IKR-32	鉄	ニッケルメッキ	31.5	3	4	200	22
61305285	SKR-13	SUS-316	研磨	13	2.0	4	100	24
61305284	SKR-16	SUS-316	研磨	16	2.0	4	100	26
61305283	SKR-20	SUS-316	研磨	20	2.0	4	100	30
61305282	SKR-22	SUS-316	研磨	22	2.3	4	100	35
61305281	SKR-25	SUS-316	研磨	25	2.3	4	100	40
61305280	SKR-32	SUS-316	研磨	32	2.3	4	100	45

ダブルリング



材質	鉄/ステンレスSUS-316
仕上	ニッケルメッキ 電解研磨

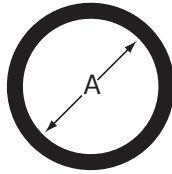

商品コード	呼称	材質	仕上	サイズ(ミリ)		耐荷重(kg)	入数	定価
				A	線径			
61326382	IWR10-12	鉄	ニッケルメッキ	12	1	1	1000	6.50
61326381	IWR12-10	鉄	ニッケルメッキ	10	1.2	2	1000	8.50
61326380	IWR12-14	鉄	ニッケルメッキ	14	1.2	1	1000	9
61326379	IWR16-13	鉄	ニッケルメッキ	13	1.6	3	500	12
61326378	IWR16-18	鉄	ニッケルメッキ	18	1.6	2	500	14
61326377	IWR18-20	鉄	ニッケルメッキ	20	1.8	3	500	15
61326376	IWR20-25	鉄	ニッケルメッキ	25	2	3	500	18
61326622	SWR8-5	SUS-316	電解研磨	5	0.8	0.5	500	6
61326621	SWR8-8	SUS-316	電解研磨	8	0.8	0.5	500	7
61326620	SWR10-8	SUS-316	電解研磨	8	1	1	500	8.50
61326619	SWR10-12	SUS-316	電解研磨	12	1	1	500	10.50
61326618	SWR12-10	SUS-316	電解研磨	10	1.2	2	500	11.50
61326617	SWR12-14	SUS-316	電解研磨	14	1.2	1	500	14
61326616	SWR16-13	SUS-316	電解研磨	13	1.6	3	200	20
61326615	SWR16-18	SUS-316	電解研磨	18	1.6	2	200	23
61326614	SWR18-20	SUS-316	電解研磨	20	1.8	3	200	28
61326613	SWR20-25	SUS-316	電解研磨	25	2	3	200	40

商品コード	呼称	材質	仕上	サイズ(ミリ)		耐荷重(kg)	入数	定価
				A	線径			
61326385	IWR8-5	鉄	ニッケルメッキ	5	0.8	0.5	1000	5.50
61326384	IWR8-8	鉄	ニッケルメッキ	8	0.8	0.5	1000	5.50
61326383	IWR10-8	鉄	ニッケルメッキ	8	1	1	1000	6

Dリンク

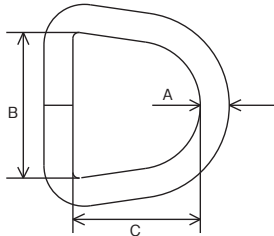

- 他のサイズもご照会ください。
- かぼんのベルトのジョイント金具としてもよく使用されています。

材質	ステンレスSUS-304
仕上	バレル研磨

商品コード	呼称	サイズ(ミリ)			参考使用荷重(kN)	入数		定価
		A	B	C		小箱	梱	
77781055	RD-3-15	3	15	12	0.2	5	20	120
77781056	RD-3-20	3	20	17	0.2	5	20	130
77781057	RD-3-25	3	25	22	0.2	5	20	140
77781058	RD-4-20	4	20	17	0.39	5	20	180
77781059	RD-4-25	4	25	22	0.39	5	20	200
77781060	RD-4-30	4	30	27	0.39	5	20	210
77781061	RD-4-35	4	35	32	0.39	5	20	230
77781062	RD-5-25	5	25	22	0.59	5	20	280
77781063	RD-5-30	5	30	27	0.59	5	20	300
77781064	RD-5-35	5	35	32	0.59	5	20	330
77781065	RD-5-40	5	40	37	0.59	5	20	350
77781066	RD-5-45	5	45	42	0.59	5	20	370
77781067	RD-5-50	5	50	43	0.59	5	20	400
77781068	RD-6-45	6	45	42	0.78	5	20	650
77781069	RD-6-50	6	50	47	0.78	5	20	700
77781070	RD-6-55	6	55	52	0.78	5	20	760

四角リンク



材質	ステンレスSUS-304
仕上	バレル研磨

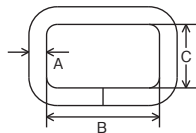

- 他のサイズもご照会ください。幅の広いベルト等をジョイントするのに使用されます。

商品コード	呼称	サイズ(ミリ)			参考使用荷重(kN)	入数		定価
		A	B	C		袋	小箱	
77766849	RQ-3-15	3	15	9	0.2	5	20	200
77781084	RQ-4-15	4	15	9	0.39	5	20	220
77781085	RQ-4-20	4	20	12	0.39	5	20	240
77781086	RQ-5-20	5	20	12	0.59	5	20	270
77781087	RQ-5-25	5	26	15	0.59	5	20	300
77781088	RQ-5-30	5	32	18	0.59	5	20	330
77726142	RQ-5-40	5	39	21	0.59	5	20	350
77781090	RQ-6-40	6	39	21	0.78	5	20	520
77781091	RQ-6-50	6	47	25	0.78	5	20	590

三角リンク

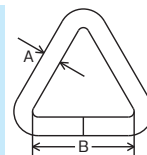
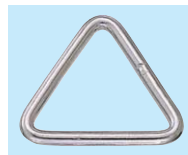

材質	ステンレスSUS-304
仕上	バレル研磨

- 他のサイズもご照会下さい。
- ベルトとフック、ベルトとロープ(ひも)のジョイントによく使用されます。

商品コード	呼称	サイズ(ミリ)		参考使用荷重(kN)	入数		定価
		A	B		袋	小箱	
77781071	RT-3-30	3	30	0.2	5	20	230
77781072	RT-3-35	3	35	0.2	5	20	240
77781073	RT-4-35	4	35	0.39	5	20	260
77702026	RT-4-40	4	40	0.39	5	20	280
77781075	RT-5-35	5	35	0.59	5	20	330
77781076	RT-5-40	5	40	0.59	5	20	340
77781077	RT-5-45	5	45	0.59	5	20	370
77781078	RT-6-40	6	40	0.78	5	20	460
77781079	RT-6-45	6	45	0.78	5	20	480
77781080	RT-6-50	6	50	0.78	5	20	500
77781081	RT-8-45	8	45	1.18	5	20	1,000
77781082	RT-8-50	8	50	1.18	5	20	1,100

換気製品

物干金物

点検口・ハッチ

バリカー・車止め

ドレイン・グレーチング

耐震金具・防災用品

ポスト

表示板・室名札

チェーン・チェーン金具

滑車

補強金物

基礎資材金物

チタン丸リンク(鍛造)



材質	チタン合金
仕上	バレル研磨

- 軽く強く、特に耐食性に優れています。
- 海水を多く浴びる場所にも適したジョイント金具です。鍛造製です。

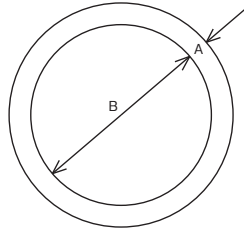

商品コード	呼称	サイズ(ミリ)			参考使用荷重(kN)	入数		定価
		A	B			袋	小箱	
77740160	TRF-5	5	25		0.59	5	20	4,350
77740161	TRF-6	6	32		0.78	5	20	7,350
77740162	TRF-8	8	38		1.18	5	20	10,200

丸カンスクリュー



材質	ステンレスSUS-304
仕上	バレル研磨

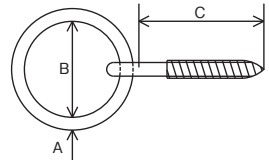

- 下穴をあけた木材などに直接ねじこんで使用出来ます。
- スクリューのみもごさいます。

商品コード	呼称	サイズ(ミリ)			参考使用荷重(kN)	入数		定価
		A	B	C		袋	小箱	
77727538	SR-3	3	25	45	0.15	5	20	600
77727539	SR-5	5	30	55	0.29	5	20	890
77727540	SR-7	7	50	56	0.69	5	20	1,320

打ち込み丸カン



材質	ステンレスSUS-304
仕上	バレル研磨

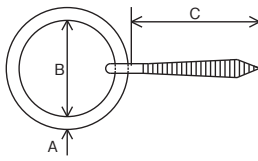

- 木材などに直接打ちこんで使用します。

商品コード	呼称	サイズ(ミリ)			参考使用荷重(kN)	入数		定価
		A	B	C		袋	小箱	
77727546	CR-3	3	25	30	0.15	5	20	330
77727547	CR-4	4	30	35	0.2	5	20	400
77727548	CR-5	5	35	41	0.29	5	20	520
77727549	CR-6	6	40	43	0.49	5	20	750
77727550	CR-8	8	45	47	0.78	5	20	1,000

ロングアイスクリュー



材質	ステンレスSUS-304
仕上	バレル研磨

- 下穴をあけた木材などに直接ねじこんで使用できます。

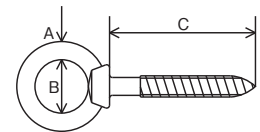

商品コード	呼称	サイズ(ミリ)			参考使用荷重(kN)	入数		定価
		A	B	C		袋	小箱	
77782809	LTS-3	3.5	8.5	35	0.15	5	20	680
77782810	LTS-4	4	10	41	0.2	5	20	720
77782811	LTS-5	5	13	50	0.29	5	20	850
77782812	LTS-6	5	16	50	0.59	5	20	1,040
77782818	LTS-8	7	19.5	55	0.78	5	20	1,430
77731011	LTS-10	8	24	75	1.47	5	10	1,900

ヒートン

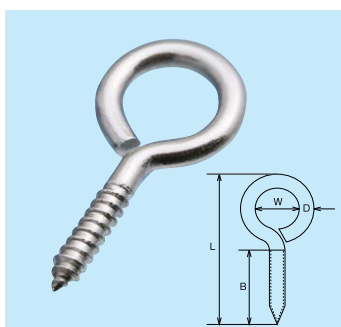

材質	ステンレス SUS-304
仕上	バレル研磨

- 直接木製の壁面などにねじ込めます。

施工ワンポイント

木製の壁面・床面・柱等に設置しひも等の壁面金具として。

商品コード	呼称	サイズ(ミリ)				10個あたり(g)	入数小箱	定価
		D	L	W	B			
77724971	YH-2	2	21	5.8	8	8	200	15
77724972	YH-4	2.5	28	8	12	17	200	20
77724973	YH-6	2.8	30	9.2	11	25	200	28
77724974	YH-7	3	35	10	13	32	200	35
77724975	YH-8	3.5	40	12	15	51	200	50
77724976	YH-10	4	42	12	17	69	100	65

丸カンボルト



材質	ステンレスSUS-304
仕上	バレル研磨

- 丸カンがフリーになるので多少の動きに対応します。
- ボルトが長いので厚みのある場所でも設置できます。
- ボルトのみもごさいます。

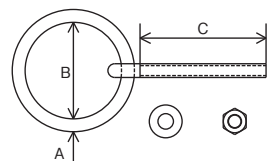

商品コード	呼称	サイズ(ミリ)			捻径	参考使用荷重(kN)	入数		定価
		A	B	C			袋	小箱	
77727541	BR-3M	3	25	35	M-4	0.2	5	20	600
77727542	BR-5M	5	30	50	M-6	0.49	5	20	890
77727543	BR-7M	7	50	70	M-8	0.78	5	20	1,320
77780972	BR-5W	5	30	50	W-1/4	0.49	5	20	890
77780973	BR-7W	7	50	75	W-5/16	0.78	5	20	1,320
77780974	BR-9W	9	50	90	W-3/8	1.47	5	10	1,800

つば付リングボルト

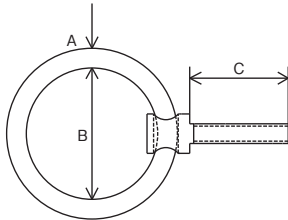

●ボルトの頭部が室内装飾にも映える
美麗仕上げとなっています。

材 質	ステンレスSUS-304
仕 上	バレル研磨

商品コード	呼称	サイズ(ミリ)			捻径	参考使用 荷重(kN)	入数		定価
		A	B	C			袋	箱	
77730880	LBT-6M25	5	35	25	M-6	0.49	5	20	1,050
77730881	LBT-6M30	6	40	30	M-6	0.49	5	20	1,260
77730882	LBT-8M35	7	45	35	M-8	0.78	5	20	1,500
77782265	LBT-8M40	8	45	40	M-8	0.78	5	20	2,160
77740034	LBT-10M18	9	50	18	M-10	1.47	5	10	2,640
77740035	LBT-10M45	10	50	45	M-10	1.47	5	10	3,240
77730854	LBT-6W13	5	35	13	W-1/4	0.49	5	20	1,050
77730855	LBT-6W30	6	40	30	W-1/4	0.49	5	20	1,260
77730856	LBT-8W15	7	45	15	W-5/16	0.78	5	20	1,500
77730857	LBT-8W40	8	45	40	W-5/16	0.78	5	20	2,160
77730858	LBT-10W18	9	50	18	W-3/8	1.47	5	10	2,640
77730859	LBT-10W45	10	50	45	W-3/8	1.47	5	10	3,240
77730860	LBT-12W22	11	60	22	W-1/2	2.16	5	10	3,720

リングボルト



材 質	ステンレス SUS-304
仕 上	バレル研磨

- 未使用時には、丸リングが倒れるので、邪魔になりません。
- 室内装飾にも映える美麗仕上げで、施工の際美しく仕上がります。

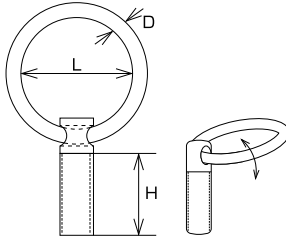

施工ワンポイント
壁面・床面・柱等に設置し、チェーン等の端末金具として。

商品コード	呼称	サイズ(ミリ)			捻径	weight (g)	参考使用 荷重(kN)	入数 小箱	定価
		D	L	H					
77730876	LB-10M25	5	35	25	M-10	35	0.59	20	1,050
77730877	LB-12M30	6	40	30	M-12	59	0.78	20	1,260
77730878	LB-14M35	7	45	35	M-14	102	0.98	20	1,500
77730879	LB-16M40	8	45	40	M-16	129	1.18	20	2,160

リングナット



材 質	ステンレスSUS-304
仕 上	バレル研磨

●ナットの頭部が室内装飾にも映える美麗仕上げとなっています。

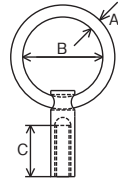

商品コード	呼称	サイズ(ミリ)			捻径	参考使用 荷重(kN)	入数		定価
		A	B	C			袋	小箱	
77735431	LN-6M	5	35	20	M-6	0.49	5	20	1,200
77735432	LN-8M	6	40	25	M-8	0.78	5	20	1,430
77735433	LN-10M	8	45	27	M-10	1.18	5	20	1,760
77735434	LN-12M	9	50	32	M-12	1.76	5	10	2,200
77735435	LN-6W	5	35	20	W-1/4	0.49	5	20	1,200
77735436	LN-8W	6	40	25	W-5/16	0.78	5	20	1,430
77735437	LN-10W	8	45	27	W-3/8	1.18	5	20	1,760
77735438	LN-12W	9	50	32	W-1/2	1.76	5	10	2,200

アイスクリュー



材 質	ステンレスSUS-304
仕 上	バレル研磨

●下穴をあけた木材などに直接ねじこんで使用できます。

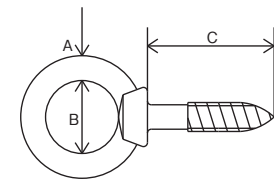

商品コード	呼称	サイズ(ミリ)			参考使用 荷重(kN)	入数		定価
		A	B	C		袋	小箱	
77702083	STS-3	3.5	8.5	20	0.15	5	20	650
77706014	STS-4	4	10	25	0.2	5	20	690
77706015	STS-5	5	13	30	0.29	5	20	820

Uボルト(レギュラータイプ)



材 質	ステンレスSUS-304
仕 上	バレル研磨

●壁面等に設置する固定金具です。
●楕円プレート1枚、丸ワッシャー2枚、六角ナット2個付き。

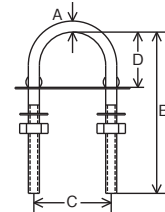

商品コード	呼称	サイズ(ミリ)				捻径	参考使用 荷重(kN)	入数		定価
		A	B	C	D			袋	小箱	
77780695	UB-4	4	58	30	21	M-4	0.2	5	20	750
77780696	UB-5	5	73	35	25	M-5	0.29	5	20	830
77780697	UB-6	6	84	35	29	M-6	0.49	5	20	1,000
77780698	UB-8	8	92	35	32	M-8	0.78	5	15	1,500
77780699	UB-10	10	120	50	45	M-10	1.47	5	10	2,700
77780700	UB-12	12	140	60	52	M-12	2.16	—	5	4,500

換気製品

物干金物

点検口・ハッチ

バリカー・車止め

ドレイン・グレーチング

耐震金具・防災用品

ポスト

表示板・室名札

チェーン・チェーン金具

滑車

補強金物

基礎資材金物

豆Uボルト



材質	ステンレス SUS-304
仕上	バレル研磨

- 従来のステンレスUボルトと比較して、小さなサイズです。
- 表記以外のサイズもご照会下さい。

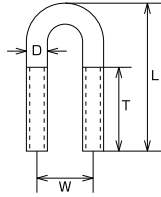

施工ワンプイント

壁面・床面・地面への固定金具として。

商品コード	呼称	サイズ(ミリ)				捻径	weight (g)	参考使用荷重 (kN)	入数	定価
		D	L	T	W					
77724996	WC-3U	2.5	21	13	8.5	M-3	2	0.15	50	110
77743969	WC-4U	3.5	23	14	10.5	M-4	4	0.2	50	125
77724997	WC-5U	4.4	28	15	12	M-5	7	0.29	50	150
77724998	WC-6U	5.3	34	19	14	M-6	12	0.49	50	210
77724999	WC-8U	7.1	43	23	17.5	M-8	27	0.78	50	280
77725005	WC-9U	9	53	30	21	M-10	52	1.47	50	390

T型アイ



材質	ステンレス SUS-304
仕上	バレル研磨

- ステンレス製なので、耐食性に優れています。

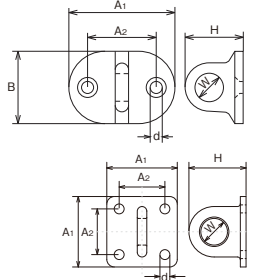

施工ワンプイント

支柱や壁面等に取り付けます。

商品コード	呼称	サイズ(ミリ)						weight (g)	参考使用荷重 (kN)	入数	定価
		A1	A2	B	H	W	d				
77725008	ET-1	25	16	17	14	6.5	3.2	7	0.07	20	550
77725009	ET-2	37	24	26	20.5	10	4.2	24	0.15	20	780
77725018	ET-3	37	24	30	30	14	4.2	37	0.15	20	1,100
77769506	ET-4	37	24	-	30	14	5.2	50	0.29	20	1,440

アイプレート



材質	ステンレスSUS-304
仕上	電解研磨

- IP-14・16は「座ぐりなしタイプ」です。
- ステンレス製なので、耐食性に優れています。
- プレートの形が長方形で4点止めです。
- 柱や壁面に設置し、チェーンを掛けたり、様々な物を掛けられます。
- アイプレート用裏板もあります。

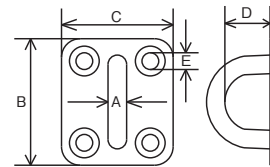

施工ワンプイント

支柱や壁面等に取り付けます。

商品コード	呼称	サイズ(ミリ)					参考使用荷重 (kN)	入数		定価
		A	B	C	D	E		袋	小箱	
77725021	IP-4	4	28	25	10	3	0.07	5	20	350
77727982	IP-5	5	34	30	12	4.2	0.15	5	20	540
77727983	IP-6	6	40	34	17	5.2	0.2	5	20	700
77727984	IP-8	8	50	39	21	5.2	0.29	5	20	1,100

商品コード	呼称	サイズ(ミリ)					参考使用荷重 (kN)	入数		定価
		A	B	C	D	E		袋	小箱	
77734421	IP-9	9	58	42	24	5.2	0.59	5	10	1,700
77734422	IP-12	12	75	54	31	5.8	1.18	5	10	2,700
77725022	IP-14	14	85	60	38	8	3.92	5	5	4,800
77725023	IP-16	16	95	65	43	10	5.88	5	5	6,900

回転アイプレート



材質	ステンレスSUS-304
仕上	バレル研磨

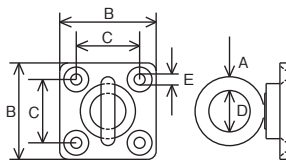

- 従来のアイプレートにはない、アイ部分が回転する機能が付きました。
- アイの方向をそろえたりよりとりとして使用出来ます。

商品コード	呼称	サイズ(ミリ)					参考使用荷重 (kN)	入数		定価
		A	B	C	D	E		袋	小箱	
77780675	SI-5	5	35	23	15	4	0.15	5	20	2,160
77780676	SI-6	6	40	26	18	5	0.2	5	20	2,520
77780677	SI-8	8	50	34	19	5	0.29	5	10	3,000

回転丸カンプレート



材質	ステンレスSUS-304
仕上	バレル研磨

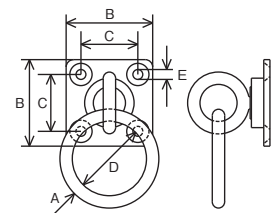

- 丸カンが付いているので、内径が広く太い物でも通しやすくなっています。

商品コード	呼称	サイズ(ミリ)					参考使用荷重 (kN)	入数		定価
		A	B	C	D	E		袋	小箱	
77780678	SIR-5	5	35	23	30	4	0.15	5	20	2,640
77780679	SIR-6	6	40	26	40	5	0.2	5	20	3,120
77780680	SIR-8	8	50	34	50	5	0.29	5	10	3,840

物干金物

点検口・ハッチ

バリカー・車止め

ドレイン・グレーチング

耐震金具・防災用品

ポスト

表示板・室名札

チェーン・チェーン金具

滑車

補強金物

基礎資材金物

丸カンプレート・Q型



材質 ステンレスSUS-304
仕上 電解研磨

●丸カンが付いているので、太いロープ等を通すのが容易です。

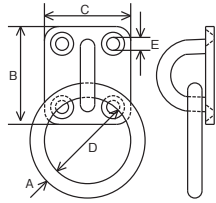

！ 施工ワンポイント
壁面・床面・柱等に設置し、チェーン等の端末金具として。

商品コード	呼称	サイズ(ミリ)					参考使用荷重(kN)	入数		定価
		A	B	C	D	E		袋	小箱	
77780256	PR-5	5	34	30	30	4.2	0.15	5	20	850
77727544	PR-6	6	40	34	40	5.2	0.2	5	20	1,000
77727545	PR-8	8	50	39	50	5.2	0.29	5	10	1,680
77782565	PR-9	9	58	42	50	5.2	0.59	5	10	3,200
77782566	PR-12	12	75	54	60	5.8	1.18	5	10	5,800
77725019	PRQ-8	10	60	60	50	5.5	0.59	5	10	3,200

オープンラウンドアイ



材質 ステンレスSUS-304
仕上 電解研磨

●フックの片端が開いているので、物を掛けやすい形になっています。

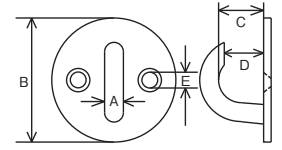

商品コード	呼称	サイズ(ミリ)					参考使用荷重(kN)	入数		定価
		A	B	C	D	E		袋	小箱	
77780781	ORI-5	5	33	12.5	10	4.2	0.1	5	20	580
77780782	ORI-6	6	40	17.5	13	5.2	0.15	5	20	720
77780783	ORI-8	8	50	22	16	5.2	0.2	5	20	1,200

ダイヤモンドアイ



材質 ステンレスSUS-304
仕上 電解研磨

●プレートの形がひし型で4点止めです。
●柱や壁面に設置し、チェーンを掛けたり、様々な物を掛けられます。

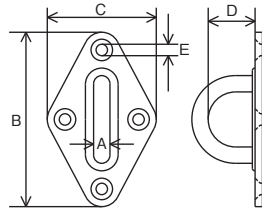

商品コード	呼称	サイズ(ミリ)					参考使用荷重(kN)	入数		定価
		A	B	C	D	E		袋	小箱	
77780260	DI-5	5	59	37	12	4.2	0.15	5	20	810
77780261	DI-6	6	64	40	14	4.2	0.2	5	20	1,020
77780262	DI-8	8	80	50	20	5.2	0.29	5	10	1,400

ダイヤモンドアイ丸カン



材質 ステンレスSUS-304
仕上 電解研磨

●丸カン付タイプなので太い物も掛けやすくなっています。

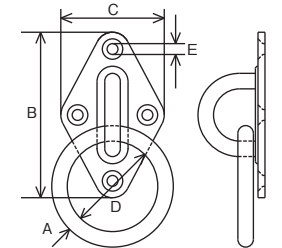

商品コード	呼称	サイズ(ミリ)					参考使用荷重(kN)	入数		定価
		A	B	C	D	E		袋	小箱	
77780257	DIR-5	5	59	37	30	4.2	0.15	5	20	1,160
77780258	DIR-6	6	64	40	35	4.2	0.2	5	20	1,530
77780259	DIR-8	8	80	50	45	5.2	0.29	5	10	2,590

ラウンドアイ



材質 ステンレスSUS-304
仕上 電解研磨

●プレートの形が丸型で、2点止めです。
●柱や壁面に設置し、チェーンを掛けたり様々な物を掛けられます。

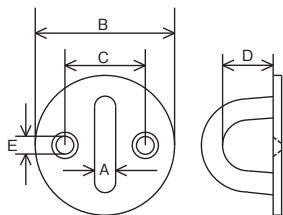

商品コード	呼称	サイズ(ミリ)					参考使用荷重(kN)	入数		定価
		A	B	C	D	E		袋	小箱	
77780263	RI-5	5	33	19	12.5	4.2	0.15	5	20	580
77780264	RI-6	6	40	23	17	5.2	0.2	5	20	720
77780265	RI-8	8	50	29	21	5.2	0.29	5	20	1,200

ラウンドアイ丸カン



材質 ステンレスSUS-304
仕上 電解研磨

●丸カン付タイプなので太い物も掛けやすくなっています。

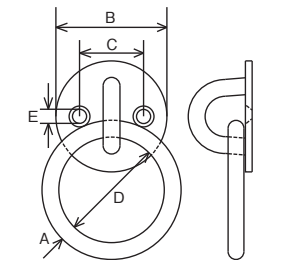

商品コード	呼称	サイズ(ミリ)					参考使用荷重(kN)	入数		定価
		A	B	C	D	E		袋	小箱	
77780796	RIR-5	5	33	19	30	4.2	0.15	5	20	1,070
77780797	RIR-6	6	40	23	40	5.2	0.2	5	20	1,320
77780798	RIR-8	8	50	29	50	5.2	0.29	5	10	1,870

換気製品

物干金物

点検口・ハッチ

バリアカー止め

ドレイン・グレーチング

耐震金具・防災用品

ポスト

表示板・室名札

チェーン・チェーン金具

滑車

補強金物

基礎資材金物

パッドアイ

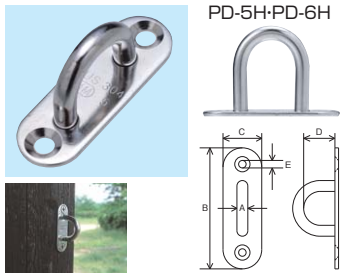

PD-5H-PD-6H

材質	ステンレスSUS-304
仕上	電解研磨

- PD-5H・PD-6Hは、スーパーロングSカンが掛けやすくなりました。
- 設置幅の狭い面でも取り付け可能です。

施工ポイント
支柱や壁面等の取り付けに。

商品コード	呼称	サイズ(ミリ)					参考使用荷重(kN)	入数		定価
		A	B	C	D	E		袋	小箱	
77780949	PD-3	3	27	9	7	2.2	0.03	5	20	280
77780950	PD-4	4	36	12	10	3.2	0.07	5	20	350
77780467	PD-5	5	45	15	12.5	4.2	0.15	5	20	580
77780468	PD-6	6	60	20	17	5.2	0.20	5	20	720
77780482	PD-8	8	80	26	21	5.2	0.29	5	20	1,200
77780483	PD-9	9	100	32	26	6.2	0.59	5	10	1,600
77725026	PD-5H	5	45	15	23	4.2	0.15	5	20	630
77731039	PD-6H	6	60	20	40	5.2	0.20	5	20	770

パッドアイ丸カン



材質	ステンレスSUS-304
仕上	電解研磨

- 丸カン付なので、径の太い物も通しやすいです。

商品コード	呼称	サイズ(ミリ)					参考使用荷重(kN)	入数		定価
		A	B	C	D	E		袋	小箱	
77781092	PDR-3	3	9	27	25	2.2	0.03	5	20	540
77781093	PDR-4	4	12	36	30	3.2	0.07	5	20	640
77780799	PDR-5	5	15	45	30	4.2	0.15	5	20	970
77780800	PDR-6	6	20	60	40	5.2	0.20	5	20	1,200
77780801	PDR-8	8	26	80	50	5.2	0.29	5	10	1,800
77780991	PDR-9	9	32	100	60	6.2	0.59	5	10	2,700

物干金物

ネジ込みラウンドアイ(アンカープラグ付)



材質	ステンレスSUS-304
仕上	電解研磨

- アンカーを打ちこんでねじ込むタイプのプレートです。

ネジ込みラウンドアイ丸カン(アンカープラグ付)



材質	ステンレスSUS-304
仕上	電解研磨

- アンカーを打ちこんでねじ込むタイプのプレートです。
- 丸カン付タイプなので、太い物も掛けやすくなっています。

商品コード	呼称	サイズ(ミリ)			捻径	ドリル径	参考使用荷重(kN)	入数		定価
		A	B	C				袋	小箱	
77780639	RB-5	5	33	11.5	M-6	11	0.15	1	20	840
77780640	RB-6	6	40	17	M-8	14	0.2	1	20	1,050
77780641	RB-8	8	50	21	M-10	18	0.29	1	10	1,650

商品コード	呼称	サイズ(ミリ)			捻径	ドリル径	参考使用荷重(kN)	入数		定価
		A	B	C				袋	小箱	
77780636	RBR-5	5	33	30	M-6	11	0.15	1	20	1,100
77780637	RBR-6	6	40	40	M-8	14	0.2	1	20	1,320
77780638	RBR-8	8	50	50	M-10	18	0.29	1	10	2,420

ポスト

表示板・室名札

ロングアイ

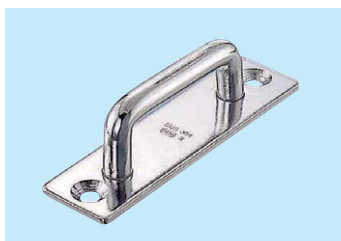

材質	ステンレスSUS-304
仕上	電解研磨

- 幅の広いベルト等を引っ掛ける事が出来ます。

商品コード	呼称	サイズ(ミリ)					参考使用荷重(kN)	入数		定価
		A	B	C	D	E		袋	小箱	
77706914	PDL-4	4	12	36	10	3.2	0.07	5	20	350
77781094	PDL-5	5	15	45	13	3.6	0.15	5	20	580
77781095	PDL-6	6	18	60	14	4.2	0.2	5	20	720
77781096	PDL-7	7	21	70	14	4.2	0.25	5	20	980
77781097	PDL-8	8	24	80	14	5.2	0.29	5	20	1,200
77781098	PDL-9	9	27	100	15	6	0.59	5	10	1,600
77706913	PDL-10	10	30	120	17	6.2	0.98	5	10	1,800

回転パッドアイ



材質	ステンレスSUS-304
仕上	バレル研磨

- アイが回転するので、つないだチェーンのよりになります。
- 幅が比較的せまい所にも取付できます。

商品コード	呼称	サイズ(ミリ)					参考使用荷重(kN)	入数		定価
		A	B	C	D	E		袋	小箱	
77735443	PDS-5	5	50	20	33	4.2	0.15	5	20	1,880
77735444	PDS-6	6	55	25	38	4.8	0.2	5	20	2,400
77735445	PDS-8	8	65	30	44	4.8	0.29	5	10	2,980

滑車

補強金物

基礎資材金物

基礎資材金物

オープンパッドアイ



材質 ステンレスSUS-304
仕上 電解研磨

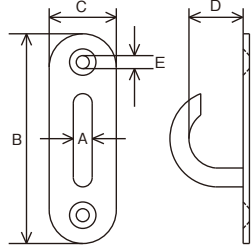

●フックの片端が開いているので、物を掛けやすい形になっています。

商品コード	呼称	サイズ(ミリ)					参考使用荷重(kN)	入数		定価
		A	B	C	D	E		袋	小箱	
77780707	OPD-5	5	45	15	13	4.2	0.1	5	20	580
77780708	OPD-6	6	60	20	18	5.2	0.15	5	20	720
77780709	OPD-8	8	80	26	21.5	5.2	0.2	5	20	1,200
77780710	OPD-9	9	100	32	26	6.2	0.29	5	10	1,600

ウォールフック



材質 ステンレスSUS-304
仕上 パレル研磨

●フックに外れ止めが付いているので、かけた物が不用意に外れません。

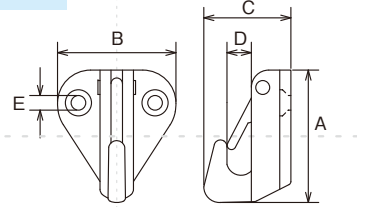

商品コード	呼称	サイズ(ミリ)					参考使用荷重(kN)	入数		定価
		A	B	C	D	E		袋	小箱	
77780282	WH-1	38	34	25	7	4.2	0.15	5	20	1,680
77780283	WH-2	41	34	34	10	4.2	0.15	5	20	2,040

オープンアイプレート



材質 ステンレスSUS-304
仕上 電解研磨

●ステンレス製で錆びにくく耐久性に優れます。

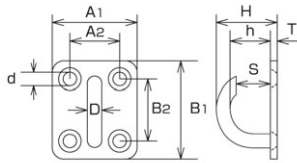

施工ワンポイント
壁面・床面・柱等に設置して、チェーン等の端末金具として。

商品コード	呼称	サイズ(ミリ)										weight(g)	許容荷重(kN)	入数		定価
		D	A1	A2	B1	B2	H	h	d	S	T			袋	小箱	
77723664	OIP-5	5	30	18	34	22	19.5	12	4.2	10	2.5	21	0.10	5	20	540
77723665	OIP-6	6	34	20	40	25	25.5	17	5.2	14	2.5	30	0.15	5	20	700
77723666	OIP-8	8	39	25	50	35	32	21	5.2	16	3	59	0.20	5	20	1,100

ワイヤープレートフック

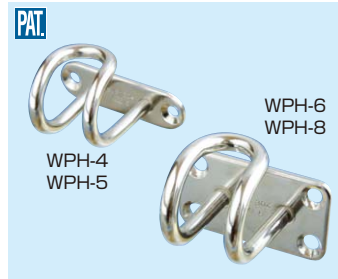

材質 ステンレス SUS-304
仕上 電解研磨

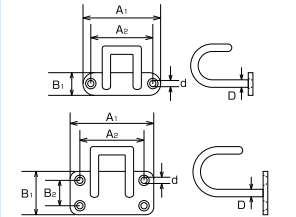

●フック部分を形成している丸棒の両端が溶接されている為、一時的な掛け置きと保留の両方の使い方が可能です。

施工ワンポイント
ホース等の一時的な掛け置きに使用。

商品コード	呼称	サイズ(ミリ)						weight(g)	参考使用荷重(kN)	入数		定価
		D	A1	A2	B1	B2	d			袋	小箱	
77726149	WPH-4	4	40	32	12	-	3.2	18	0.07	20	800	
77726150	WPH-5	5	50	40	15	-	4.2	35	0.1	20	1,200	
77726151	WPH-6	6	54	42	30	18	5.2	66	0.15	20	1,740	
77726152	WPH-8	8	72	57	40	25	5.2	155	0.25	10	2,870	

プレートフック



材質 ステンレスSUS-304
仕上 パレル研磨

●設置幅の狭い面でも取り付け可能です。
●一般的には四角や縦長のプレートが多いですがこれは横方向に長いプレートなので、横長のスペースに使えます。

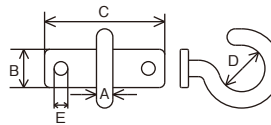

施工ワンポイント
壁面・床面・柱等に設置し、チェーン等の端末金具として。

商品コード	呼称	サイズ(ミリ)					参考使用荷重(kN)	入数		定価
		A	B	C	D	E		袋	小箱	
77725027	PH-3	3	7.5	25.5	8.5	3	0.03	5	20	800
77782567	PH-4	4	10	34	11.5	4	0.1	5	20	1,040
77781000	PH-5	5	12	40	15	5	0.15	5	20	1,150
77782568	PH-6	6	14	44	17	5	0.2	5	20	1,380
77782569	PH-8	8	16	50	23.5	6	0.29	5	10	1,600
77782570	PH-10	10	18	58	29	8	0.49	5	10	1,920

埋込みリングフック



材質 ステンレス SUS-304
仕上 ヘアライン

●埋め込みタイプなので、設置面に邪魔なでっぱりがありません。

施工ワンポイント
壁面・床面・柱等に設置し、チェーン等の端末金具として。

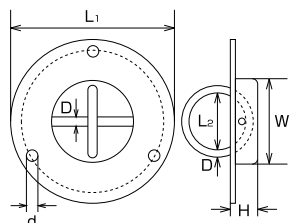

商品コード	呼称	サイズ(ミリ)						weight(g)	参考使用荷重(kN)	入数		定価
		D	L1	L2	H	d	W			袋	小箱	
77725050	UR-3	3	70	25	10.5	4.2	37	31	0.07	10	1,800	
77725051	UR-5	5	90	35	17	5.2	52	72	0.25	10	2,200	

換気製品

物干金物

点検口・ハッチ

バリカー・車止め

ドレイン・グレーチング

耐震金具・防災用品

ポスト

表示板・室名札

チェーン・チェーン金具

滑車

補強金物

基礎資材金物

ロングアイフック

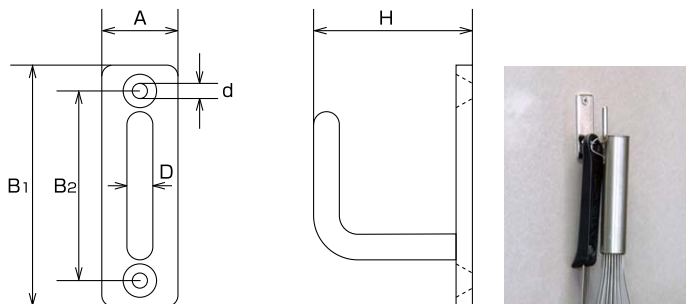

材 質	ステンレス SUS-304
仕 上	電解研磨

- 口の開きが広く、物を掛ける作業が効率的です。
- 掛ける部分に奥行きがあり、厚みのある道具が掛けられるタイプ。

施工ワンポイント

食品加工現場等の道具掛けとして。

商品コード	呼称	サイズ(ミリ)						weight (g)	参考使用荷重 (kN)	入数		定価
		D	A	B1	B2	H	d			袋	小箱	
77725048	LEH-3	3	9	27	22	15	2.2	5	0.02	20	280	
77703055	LEH-4	4	12	36	28	21.5	3.2	10	0.06	20	350	
77703065	LEH-5	5	15	45	35	27.5	3.6	18	0.08	20	580	
77703066	LEH-6	6	18	60	48	39	4.2	36	0.12	20	720	
77703067	LEH-8	8	24	80	65	51	5.2	73	0.16	20	1,200	
77725049	LEH-10	10	30	120	100	64	6.2	170	0.29	10	1,800	

換気製品

物干金物

ウォールフックIP型

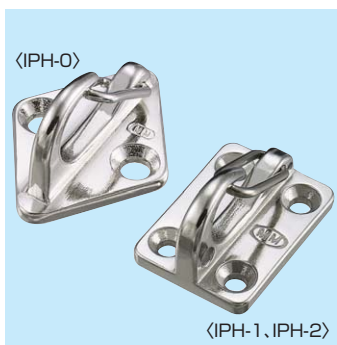

材 質	ステンレスSUS-304
仕 上	バレル研磨

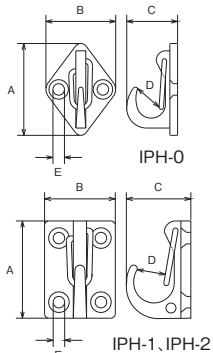

- IPH-1・2は、フック根元の穴にシャックル、チェーン等を組み合わせて、ホース等をまとめるのに使用出来ます。

商品コード	呼称	サイズ(ミリ)					参考使用荷重(kN)	入数		定価
		A	B	C	D	E		袋	小箱	
77706109	IPH-0	42	32	23	10	5.2	0.1	5	20	780
77706200	IPH-1	44	32	29	13	5.2	0.15	5	20	1,160
77700890	IPH-2	53	38.5	35	15	6.2	0.2	5	20	1,440

点検口・ハッチ

バリカー・車止め

ドレイン・グレーチング

耐震金具・防災用品

ポスト

表示板・室名札

チェーン・チェーン金具

ウォールフックPD型



材 質	ステンレスSUS-304
仕 上	バレル研磨

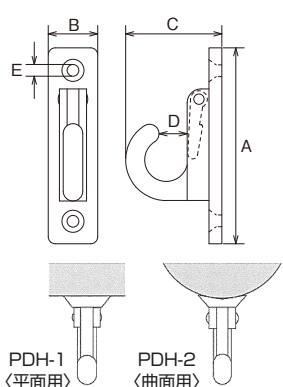

- PDH-1は平面にジャストフィット。
- PDH-2は曲面にフィットするように、Vの形にカットされています。

商品コード	呼称	サイズ(ミリ)					参考使用荷重(kN)	入数		定価
		A	B	C	D	E		袋	小箱	
77702064	PDH-1	70	17.5	34	9	4.2	0.15	5	20	1,800
77700891	PDH-2	70	17.5	34	9	4.2	0.15	5	20	1,800

埋込みフック(縦型)



材 質	ステンレスSUS-304
仕 上	表面のみHL

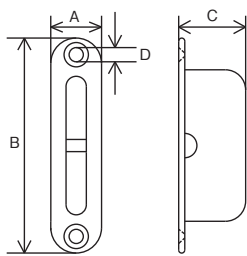

- コンクリートの柱や壁面に凹部を作って置いて設置すると、余計な出っぱりがなく、スッキリした外観でチェーンを掛けられます。
- ステンレス皿木椀子付き。

商品コード	呼称	サイズ(ミリ)				参考使用荷重(kN)	入数		定価
		A	B	C	D		袋	小箱	
77781100	AH-3	26	106	33	7	0.29	1	10	3,000

埋込みフック(丸型)



材 質	ステンレスSUS-304
仕 上	表面のみHL

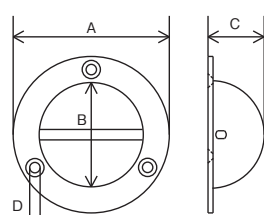

- コンクリートの柱や壁面に凹部を作って置いて設置すると、余計な出っぱりがなく、スッキリした外観でチェーンを掛けられます。
- ステンレス皿木椀子付き。

商品コード	呼称	サイズ(ミリ)				参考使用荷重(kN)	入数		定価
		A	B	C	D		袋	小箱	
77780999	AH-1	60	39	22	4	0.07	1	10	1,980
77735045	AH-2	88	58	33	6.2	0.29	1	5	2,460

滑車

補強金物

基礎資材金物

チェーンホルダー

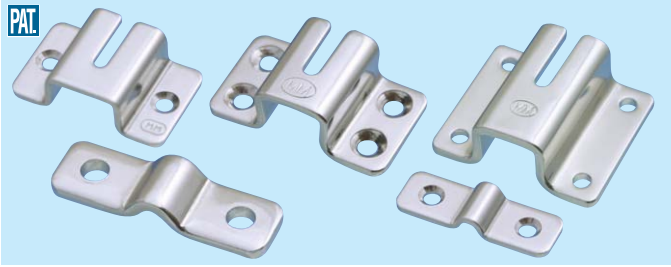

材質 ステンレス SUS-304
仕上 バレル研磨

●CF-3A(B)・4A(B)は座ぐりあり、CF-5A(B)・6A(B)は座ぐりなしタイプです。

施工ワンポイント
ガスボンベ等の転倒防止用にチェーンを固定する為等の壁面金具。

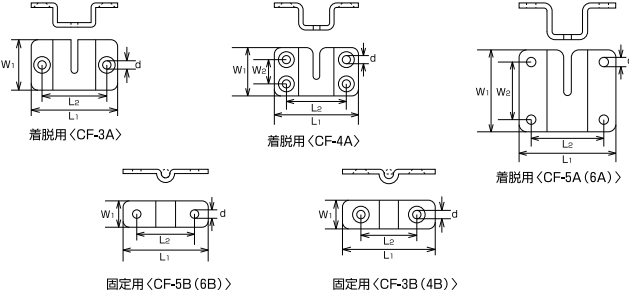

商品コード	呼称	TYPE	サイズ(ミリ)					weight (g)	使用チェーン径	入数小箱	定価
			L1	L2	W1	W2	d				
77725053	CF-3A	着脱用	40	30	25	-	4.2	19	3-A・3-B	20	350
77725057	CF-3B	固定用	40	25	13	-	4.2	7	3-A・3-B	20	280
77725059	CF-4A	着脱用	55	40	32	16	5.2	49	4-B	10	500
77725060	CF-4B	固定用	53	33	15	-	5.2	16	4-B	10	350
77725061	CF-5A	着脱用	63	47	54	38	6.2	142	5-B	10	1,200
77725062	CF-5B	固定用	56	38	17	-	6.2	27	5-B	10	450
77725063	CF-6A	着脱用	77	57	62	40	8.2	196	6-B	10	1,800
77725064	CF-6B	固定用	63	42	18	-	8.2	33	6-B	10	550

グランドフック



●リング部分が倒れるので、使用しない時は倒すと邪魔になりません。

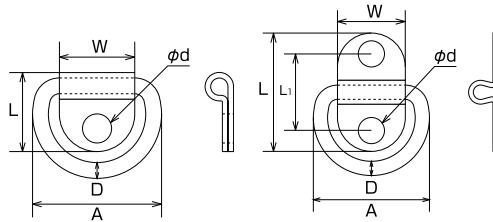

材質 ステンレス SUS-304
仕上 バレル研磨

施工ワンポイント
テントロープの端末処理、懸垂幕などの細物ワイヤー等の受け金具。



商品コード	呼称	サイズ(ミリ)						weight (g)	参考使用荷重 (kN)	入数小箱	定価
		L	L1	W	d	D	A				
77765095	TFA-2	11	-	10	3.8	2	17	2.5	0.05	50	250
77740473	TFA-2.5	15	-	13	3.8	2.5	22	4.5	0.07	50	300
77740459	TFA-3	18	-	15	4.8	3	27	7.5	0.1	20	360
77740460	TFA-4	21	-	20	6.8	4	34	15	0.15	20	480
77740461	TFB-2	17	9.5	10	3.8	2	17	2.5	0.05	50	280
77740462	TFB-2.5	25	17	13	3.8	2.5	22	4.5	0.07	50	350
77740463	TFB-3	30	20	15	4.8	3	27	7.5	0.1	20	400
77740464	TFB-4	34	21	20	6.8	4	34	15	0.15	20	540

アンカープレート



材質 ステンレスSUS-304
仕上 バレル研磨
プレートのみヘアライン仕上げ

●コンクリートの柱や壁面に埋め込むアンカーです。
●アイの部分表面に出して、チェーンフックを掛けたりします。

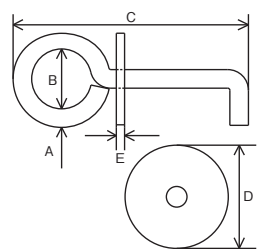

商品コード	呼称	サイズ(ミリ)					参考使用荷重 (kN)	入数		定価
		A	B	C	D	E		袋	小箱	
77781101	AP-6	6	18	84	36	3	0.29	5	10	860
77781102	AP-9	9	29	120	50	4	0.88	5	10	2,200

アイストラップ



材質 ステンレスSUS-304
仕上 バレル研磨

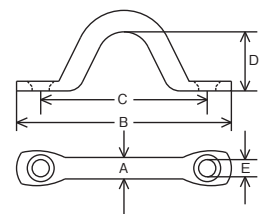

●柱や壁面に設置し、チェーンを掛けたり様々な物を掛けられます。
●アイプレートシリーズの安価版です。

商品コード	呼称	サイズ(ミリ)					参考使用荷重 (kN)	入数		定価
		A	B	C	D	E		袋	小箱	
77780711	IS-4	4	40	31	11	3.2	0.07	5	20	190
77727985	IS-5	5	50	40	13	4.2	0.15	5	20	210
77727986	IS-6	6	57	46	15	5.2	0.2	5	20	270
77727987	IS-8	8	63	48	17	6.1	0.29	5	20	350
77780992	IS-10	10	74	56	20	8.2	0.88	5	20	500

ローアイストラップ



材質	ステンレス SUS-304
仕上	バレル研磨

●ISL-8・ISL-8-68は「座くりなしタイプ」です。

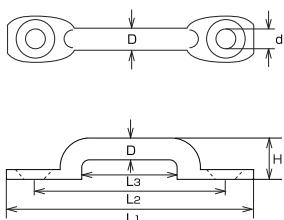

施工ポイント
床面に設置したり、ベルトなどを通すのに便利です。

商品コード	呼称	サイズ(ミリ)						weight (g)	参考使用荷重(kN)	入数 小箱	定価
		D	L1	L2	L3	H	d				
77701820	ISL-5	5	62	50	25	9	5.2	9	0.15	20	520
77745438	ISL-6	6	80	67.5	41	15	6.4	19	0.2	20	600
77701821	ISL-8	8	73	57	32	16	5.2	27	0.29	20	720
77772697	ISL-8-68	8	85	68	27	17	6.5	31	0.29	20	750

シートアイストラップ

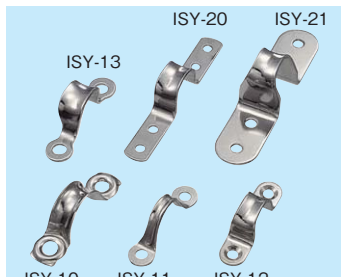

材質	ステンレス SUS-304
仕上	バレル研磨

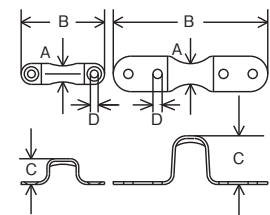

●板状のアイストラップは軽量で気軽に使用出来ます。2ツ穴タイプと4ツ穴タイプがあります。

商品コード	呼称	サイズ(ミリ)				参考使用荷重(kN)	入数		定価
		A	B	C	D		袋	小箱	
77700881	ISY-10	10	51.5	17	6	0.1	5	20	165
77700880	ISY-11	5	44	16	4.8	0.05	5	20	165
77700882	ISY-12	8.5	45	14	4.2	0.1	5	20	170
77700883	ISY-13	12	51	19	5.8	0.1	5	20	220
77700884	ISY-20	10	79	18	4.5	0.15	5	20	210
77700885	ISY-21	10.5	84	26.5	5	0.2	5	20	420

スナップフックA型(リング付)



材質	ステンレス SUS-304
仕上	バレル研磨

●片側にリングが付いているので、フックにかけた物とからみ合いません。
●チェーンの端末金具等に。

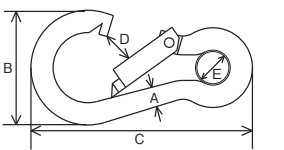

商品コード	呼称	サイズ(ミリ)					参考使用荷重(kN)	入数		定価
		A	B	C	D	E		袋	小箱	
77734555	A-4	4	22	45	7	5.5	0.29	5	20	630
77727953	A-5	5	26	53	7	6	0.59	5	20	750
77727954	A-6	6	31.5	61	9	7.5	0.78	5	20	900
77780868	A-7	7	36	70	9.5	8	0.98	5	20	1,140
77727955	A-8	8	40	80	11	10	1.18	5	20	1,350
77727956	A-10	10	50	102	13	14	1.47	5	10	2,160
77780267	A-11	11	60	120	17	16	1.96	5	10	3,300
77780268	A-12	12	68	140	21	16	2.45	5	10	4,070

スナップフックB型



材質	ステンレス SUS-304
仕上	バレル研磨

●チェーンの端末金具として使用されます。
●スプリングフックで手軽に使用出来ます。

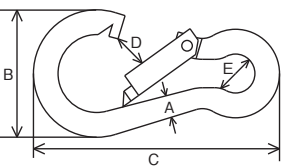

商品コード	呼称	サイズ(ミリ)					参考使用荷重(kN)	入数		定価
		A	B	C	D	E		袋	小箱	
77740016	B-3S	3	19	38	6	7	0.1	5	20	400
77734556	B-4	4	22	45	7	6.5	0.29	5	20	500
77727957	B-5	5	26	53	7	8	0.59	5	20	600
77727958	B-6	6	31.5	61	9	9	0.78	5	20	750
77780869	B-7	7	36	70	9.5	11	0.98	5	20	930
77727959	B-8	8	40	80	11	12	1.18	5	20	1,100
77727960	B-10	10	50	102	13	16	1.47	5	10	1,800
77780269	B-11	11	60	120	17	19	1.96	5	10	2,900
77780270	B-12	12	68	140	21	19	2.45	5	10	3,600

環付スナップフックNA型(リング付)



材質	ステンレス SUS-304
仕上	バレル研磨

●リングが付いているので、絡まりを防ぎます。
●環付なので、不用意にフックが開くことがなく、安心です。

施工ポイント
チェーンなどの端末に取り付け、ジョイント金具として。

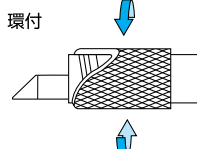
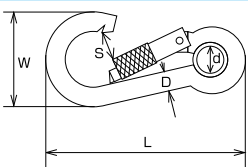

商品コード	呼称	サイズ(ミリ)						weight (g)	参考使用荷重(kN)	入数 小箱	定価
		D	L	W	S	d	d				
77725065	NA-6	6	61	31.5	6.5	7.5	35	0.98	20	1,100	
77725067	NA-8	8	80	40	8.5	10	76	1.47	20	1,700	
77725069	NA-10	10	102	50	11	14	147	1.96	10	2,600	

環付スナップフックNB型



材質	ステンレス SUS-304
仕上	バレル研磨

●環付なので、不用意にフックが開くことがなく、安心です。

施工ポイント
チェーンなどの端末に取り付け、ジョイント金具として。

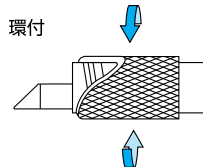
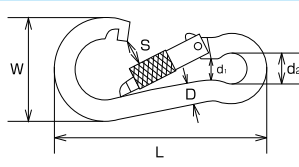

商品コード	呼称	サイズ(ミリ)						weight (g)	参考使用荷重(kN)	入数 小箱	定価
		D	L	W	S	d1	d2				
77725070	NB-6	6	61	31.5	6.5	9	34	0.98	20	1,000	
77725071	NB-8	8	80	40	8.5	12	74	1.47	20	1,400	
77725072	NB-10	10	102	50	11	16	146	1.96	10	2,300	

アルミカラーフック



材質	アルミ軽合金
仕上	アルマイト仕上
カラー	ピンク/ブルー/シルバー

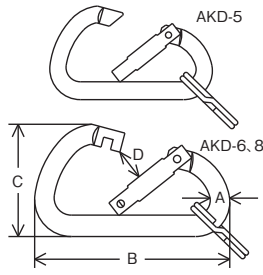

- アクセサリ用。
- 登山・クライミングには絶対使用しないで下さい。
- 鉄（ニッケルメッキ）二重リンク付き。
- キーホルダーや、かばんのアクセサリとして使用して下さい。
- カラフルな3色からお選びいただけます。

※商品コードはシルバーです。

商品コード	呼称	サイズ(ミリ)				参考使用荷重(kN)	入数		定価
		A	B	C	D		袋	小箱	
77761303	AKD-5S	5	50	27	9	0.1	5	20	360
77700904	AKD-6S	6	60	32.5	9	0.2	5	20	390
77700905	AKD-8S	8	80	43	12.5	0.39	5	20	470

アルミスナップフック



材質	アルミ軽合金
仕上	アルマイト仕上げ
カラー	シルバー他

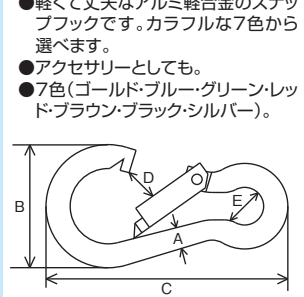

- 軽くて丈夫なアルミ軽合金のスナップフックです。カラフルな7色から選べます。
- アクセサリとしても。
- 7色(ゴールド・ブルー・グリーン・レッド・ブラウン・ブラック・シルバー)。

※商品コードはシルバーです。

商品コード	呼称	サイズ(ミリ)					参考使用荷重(kN)	入数		定価
		A	B	C	D	E		袋	小箱	
77705997	ALB-5S	5	26	51	7	9	0.1	1	20	600
77781053	ALB-6S	6	30	62	8	10	0.29	1	20	700
77705999	ALB-8S	8	37	78	9	11	0.39	1	20	1,000

スナップフックC型



材質	ステンレスSUS-304
仕上	バレル研磨

- 本体のフックを通して更に小さいフックに通すと、かけた物がからみません。
- チェーンの端末金具として。

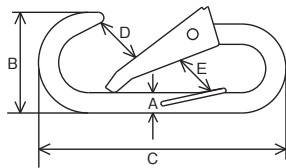

商品コード	呼称	サイズ(ミリ)					参考使用荷重(kN)	入数		定価
		A	B	C	D	E		袋	小箱	
77781103	C-5	6	28	72	9	8	0.2	5	20	900
77780266	C-6	7	31	82	11	9	0.29	5	20	1,060
77781104	C-8	8	39	98	14	13	0.59	5	20	1,430

スナップフックD型(オープンタイプ)



材質	ステンレスSUS-304
仕上	バレル研磨

- チェーンを通してハンマーでたたくと、端末金具付チェーンになります。

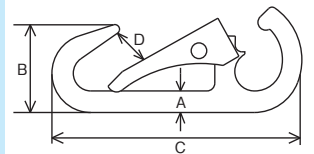

商品コード	呼称	サイズ(ミリ)				参考使用荷重(kN)	入数		定価
		A	B	C	D		袋	小箱	
77727989	D-5	5.5	21	65	7	0.2	5	20	770
77727562	D-6	7	25	76	9	0.29	5	20	1,000
77781105	D-8	8	28	88	10	0.59	5	20	1,260

ナスカンスナップCD型



材質	ステンレス SUS-304
仕上	バレル研磨

- ワンタッチで着脱可能です。
- スイベルタイプでチェーン等のよじれも心配不要です。

施工ワンポイント

連結金具として、また端末の金具のジョイントに。

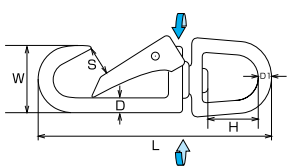
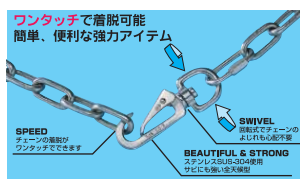

商品コード	呼称	サイズ(ミリ)						weight(g)	参考使用荷重(kN)	入数小箱	定価
		D	D1	L	W	S	H				
77782571	CD-5	5.5	5	85	23	7	15	47	0.2	20	1,540
77781108	CD-6	7	6	96	26.5	9	16	67	0.29	20	1,760
77782572	CD-8	8	6.5	107	30	10	18	89	0.59	20	1,980

スナップフックBD型



材質	ステンレス SUS-304
仕上	バレル研磨

- スプリングフックです。
- 荷重をかけた際、長辺に荷重がかかるためフックに負担がかかりにくい構造になっています。

施工ワンポイント

連結金具として、また端末の金具のジョイントに。

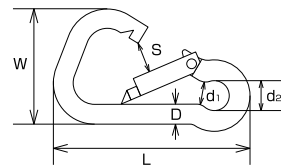

商品コード	呼称	サイズ(ミリ)						weight(g)	参考使用荷重(kN)	入数小箱	定価
		D	L	W	S	d1	d2				
77725073	BD-5	5	50	30	9	6	8	17	0.59	20	600
77725074	BD-6	6	60	34	9	7	9	29	0.78	20	750
77725075	BD-8	8	80	45	12	8.5	12	69	1.18	20	1,100
77725076	BD-10	10	100	55	15	11.5	16	135	1.47	10	1,800

ゴールドスナップ



材 質	鉄/ステンレスSUS-304
仕 上	クロムメッキ 電解研磨

●鉄製は、SWRM6 spcc。
●ステンレス製は、SUS-304。

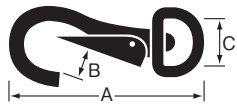

商品コード	呼称	材質	仕上	サイズ(ミリ)			耐荷重(kg)	入数 小箱	定価
				A	B	C			
61326521	IGS-4	鉄	クロムメッキ	49	5	10	15	50	200
61326520	IGS-3	鉄	クロムメッキ	62	6	16	30	50	230
61326519	IGS-2	鉄	クロムメッキ	79	8	18	50	50	260
61326518	IGS-1	鉄	クロムメッキ	104	10	25	60	30	400
61329806	IGS-0	鉄	クロムメッキ	113	9	25	50	30	675
61302624	SGS-3	SUS-304	電解研磨	63	6	17	30	20	825
61326550	SGS-2	SUS-304	電解研磨	79	7	17	50	20	950

ゴールドスナップH型

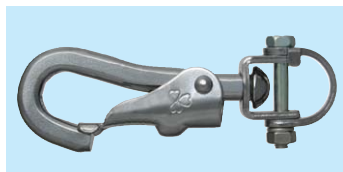

材 質	鉄/ステンレスSUS-304
仕 上	クロムメッキ/電解研磨

●鉄製は、SWRM6 spcc。
●ステンレス製は、SUS-304。

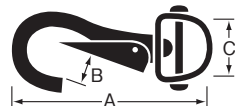

商品コード	呼称	材質	仕上	サイズ(ミリ)			耐荷重(kg)	入数 小箱	定価
				A	B	C			
61305380	IGS-4H	鉄	クロムメッキ	52.7	5	8.8	15	50	260
61382290	IGS-3H	鉄	クロムメッキ	62.6	6	10	30	50	290
61305378	IGS-2H	鉄	クロムメッキ	82	8	12	50	50	330
61305382	SGS-3H	SUS-304	電解研磨	62.6	6	10	30	20	825
61305381	SGS-2H	SUS-304	電解研磨	82	7	12	50	20	950

甲丸スナップ



材 質	鉄/ステンレスSUS-304
仕 上	真鍮 ニッケルメッキ 研磨



商品コード	呼称	材質	仕上	サイズ(ミリ)		耐荷重(kg)	入数 小箱	定価
				A	C			
61326562	IKS-107	鉄	ニッケルメッキ	28	6	1	500	7.5
61326561	IKS-106	鉄	ニッケルメッキ	37	7	3	500	15.5
61326560	IKS-105	鉄	ニッケルメッキ	42	7	2	500	19
61326599	IKS-104	鉄	ニッケルメッキ	42	8	5	500	24
61305297	SKS-108	SUS-304	研磨	21	3.2	1	500	17.5
61305296	SKS-107	SUS-304	研磨	28	6	1.5	500	29
61305295	SKS-105	SUS-304	研磨	40	7	2	500	46
61326565	BKS-110	真鍮	ニッケルメッキ	17	2.5	0.5	1,000	19
61326564	BKS-109	真鍮	ニッケルメッキ	22	3.5	0.4	1,000	36
61326563	BKS-108	真鍮	ニッケルメッキ	23	3	1	500	19

スナップフックWD型



材 質	ステンレスSUS-304
仕 上	バレル研磨

●ハンマーで叩くだけで、手軽にジョイントできます。

施工ワンポイント

連結金具として、また末端の金具のジョイントに。

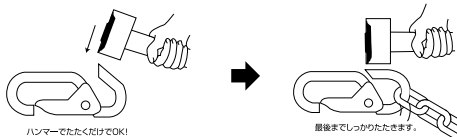
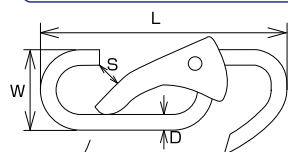

商品コード	呼称	サイズ(ミリ)				参考使用荷重(kN)	入数		定価
		D	L	W	S		袋	小箱	
77781107	WD-5	5	80	26	9	0.15	5	20	650

スナップフックDA型・CO型

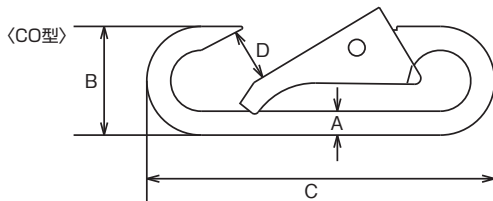
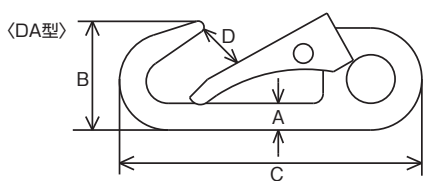

材 質	ステンレスSUS-304
仕 上	バレル研磨

●チェーン等の末端金具として使用されます。
●スプリングフックです。
●バネの力で開口部分が戻ります。

施工ワンポイント
チェーン・ワイヤ・ロープ等の連結金具として。

商品コード	呼称	サイズ(ミリ)				参考使用荷重(kN)	入数		定価
		A	B	C	D		袋	小箱	
77781106	DA-5	5.5	21	65	7	0.2	5	20	770
77780712	DA-6	7	25	74	9	0.29	5	20	1,000
77781339	DA-8	8	28	86	10	0.59	5	20	1,260
77740776	CO-5	6	25	80	10	0.29	5	20	870

ロックスナップ



材質	ステンレスSUS-304
仕上	バレル研磨

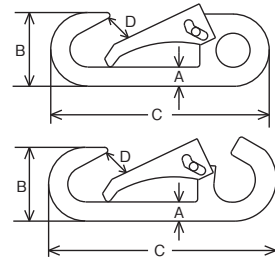

- フックが不用意に開かないようにロックが付いています。
- Oにするとオープン、Cにするとロックされます。

商品コード	呼称	サイズ(ミリ)				参考使用荷重(kN)	入数		定価
		A	B	C	D		袋	小箱	
77781110	DS-6	6.5	25	82	8	0.29	5	20	1,980
77781111	DAS-6	6.5	25	80	8	0.29	5	20	1,980

スイベルスナップ

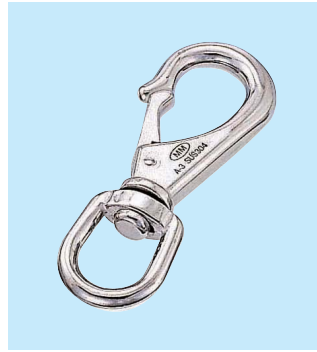

材質	ステンレスSUS-304
仕上	バレル研磨

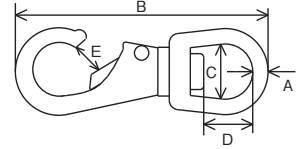

- 首が回転するので、チェーン等のよりとりとして使用できます。
- フックは扱いやすいスプリング式です。
- 車止のチェーンの端末金具に。

商品コード	呼称	サイズ(ミリ)					参考使用荷重(kN)	入数		定価
		A	B	C	D	E		袋	小箱	
77701765	A-S1	2.5	37	8	7	4	0.05	5	20	720
77780272	A-0	4	66	13	12	5	0.2	5	20	1,260
77780273	A-1	5	85	19	19	9	0.29	5	20	1,450
77780274	A-2	5	98	21.5	20	12	0.39	5	20	2,000
77780275	A-3	7	118	23	23	14	0.49	5	10	2,550

アイスナップ



材質	ステンレスSUS-304
仕上	バレル研磨

- 首が回転するので、チェーン等のよりとりとして使用出来ます。
- フックは扱いやすいスプリング式です。
- 車止のチェーンの端末金具に。

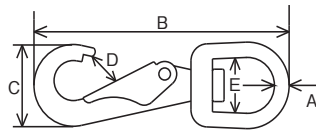

商品コード	呼称	サイズ(ミリ)					参考使用荷重(kN)	入数		定価
		A	B	C	D	E		袋	小箱	
77780720	F-0	3	57	18	5	11	0.2	5	20	1,030
77780721	F-1	4	71	23	6	14	0.29	5	20	1,090
77781112	F-1.5	4	87	28	9	16	0.29	5	20	1,160
77780722	F-2	5	90	28	9	18	0.39	5	20	1,190

固定スナップ



材質	ステンレスSUS-304
仕上	バレル研磨

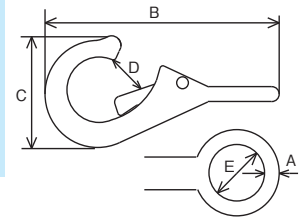

- 首が回転しない固定タイプです。
- 車止のチェーンの端末金具に。
- 端末金具等に使用されます。

商品コード	呼称	サイズ(ミリ)					参考使用荷重(kN)	入数		定価
		A	B	C	D	E		袋	小箱	
77780716	B-0	4	53	22	5	10	0.2	5	20	1,100
77780717	B-1	4.5	69	31	8	17	0.29	5	20	1,290
77780718	B-2	5	80	38	12	19	0.39	5	20	1,820
77780719	B-3	7	97	48	16	18	0.49	5	10	2,310

スイベルスナップZ型



材質	ステンレスSUS-304
仕上	バレル研磨

- スイベルタイプでチェーン等のよりれも心配不要です。

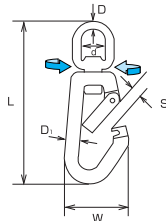

施工ワンポイント
 連結金具として、また端末の金具のジョイントに。

商品コード	呼称	サイズ(ミリ)							weight (g)	参考使用荷重(kN)	入数小箱	定価
		D	D1	L	W	d	S					
77705800	AZ-6	6	8	97	39	15	11	93	1.18	10	3,120	
77705801	AZ-8	8	9.5	123	46	20	13	155	1.37	5	3,770	
77705802	AZ-10	10	11.5	152	54	24	15	312	1.47	5	4,550	
77700829	AZ-12	10	13.5	172	65	24	18	430	2.45	5	7,425	
77705804	AZ-14	13	19.5	225	93	31	19	900	5.49	2	16,800	
77725078	AZ-16	16	22.5	270	107	39	24	1675	6.76	2	28,600	

トリガースナップ



材質	ステンレスSUS-304
仕上	バレル研磨

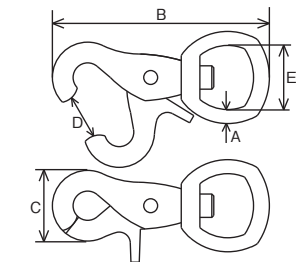

- 開口部が広くて使いやすいのが特長です。
- 小動物のケージの入り口を固定するのに使われたりしています。

商品コード	呼称	サイズ(ミリ)					参考使用荷重(kN)	入数		定価
		A	B	C	D	E		袋	小箱	
77780713	T-0	2.5	48	17	10	11	0.39	5	20	1,320
77780714	T-1	4.5	60	21	12	13	0.49	5	20	1,520
77780715	T-2	5.5	78	26	17	20	0.78	5	20	2,110

換気製品

物干金物

点検口・ハッチ

バリカー・車止め

ドレーン・グレーチング

耐震金具・防災用品

ポスト

表示板・室名札

チェーン・チェーン金具

滑車

補強金物

基礎資材金物

ナスカン



材質	ステンレスSUS-304
仕上	バレル研磨

- 凸起部分を下にスライドするだけで口が開くので手軽に使えます。
- ベットの係留や引き紐によく使用されます。

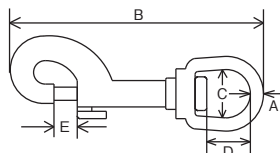

商品コード	呼称	サイズ(ミリ)					参考使用 荷重(kN)	入数		定価
		A	B	C	D	E		袋	小箱	
77780723	N-0	3	63	10	9	6	0.2	5	20	1,480
77780724	N-1	4	79	14	13	7	0.29	5	20	1,580
77780725	N-2	4.4	91	16	15	8	0.39	5	20	1,650
77782573	N-2.5	6	110	16	14	11	0.39	5	20	1,760
77780802	N-3	7	123	35	28	13	0.49	5	10	2,150

オープンナスカン



材質	ステンレスSUS-304
仕上	バレル研磨

- アイの部分が回転して連結時に絡みを防ぎます。
- ナットを緩めるとアイを開閉できます。アイが大きく開きます。

施工ワンプイント

連結金具として、また末端の金具のジョイントに。

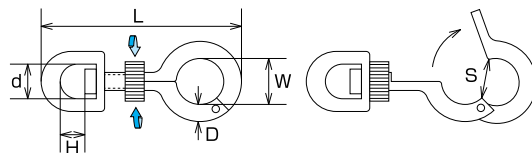

商品コード	呼称	サイズ(ミリ)						weight (g)	参考使用 荷重(kN)	入数 小箱	定価
		D	L	H	W	S	d				
77725077	ON-1	5	56	8	13	11	10	16	0.07	20	1,200

スィベルベルトフック



材質	ステンレスSUS-304
仕上	バレル研磨

- ベルト用の回転フックです。
- かばんのベルトのジョイントによく使用されています。

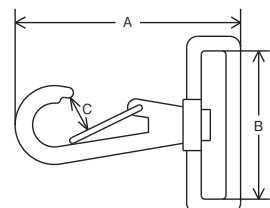

商品コード	呼称	サイズ(ミリ)			参考使用 荷重(kN)	入数		定価
		A	B	C		袋	小箱	
77700900	V-1	63	25	9	0.2	5	20	1,320
77701356	V-2	63	31	9	0.2	5	20	1,440
77701357	V-3	63	41	9	0.2	5	20	1,560
77701358	V-4	78	51	11	0.29	5	20	2,160

固定ベルトフック



材質	ステンレスSUS-304
仕上	バレル研磨

- ベルト用の固定フックです。
- かばんのベルトのジョイントによく使用されています。

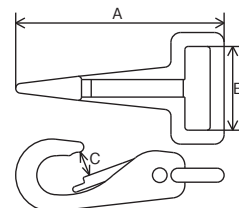

商品コード	呼称	サイズ(ミリ)			参考使用 荷重(kN)	入数		定価
		A	B	C		袋	小箱	
77701359	VB-1	65	26	8	0.29	5	20	1,210
77701360	VB-2	65	31	8	0.29	5	20	1,320
77701361	VB-3	65	41	8	0.29	5	20	1,440
77701362	VB-4	82	51	10	0.49	5	20	2,040

L型フック



材質	ステンレスSUS-304
仕上	バレル研磨

- 荷重をかけた際、長辺に負荷がかかるため、フックに負担がかかりにくい構造になっています。

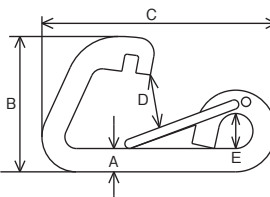

商品コード	呼称	サイズ(ミリ)					参考使用 荷重(kN)	入数		定価
		A	B	C	D	E		袋	小箱	
77780276	L-6	6	35	63	11	9	0.69	5	20	1,050
77780277	L-8	8	46	81	18	11	0.98	5	20	1,490
77780278	L-10	10	58	102	22	15	1.47	5	10	2,100
77700849	L-12	12	72	124	30	18	1.96	5	10	3,630

R型フック



材質	ステンレスSUS-304
仕上	バレル研磨

- D寸法が比較的広いので、物をかけやすい形状となっています。

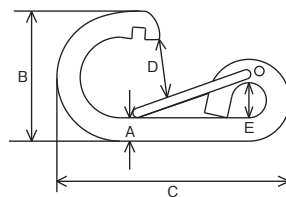

商品コード	呼称	サイズ(ミリ)					参考使用 荷重(kN)	入数		定価
		A	B	C	D	E		袋	小箱	
77781113	LR-6	6	34	64	13	10	0.69	5	20	1,050
77781114	LR-8	8	45	82	18	12	0.98	5	20	1,490
77781115	LR-10	10	55	101	22	15	1.47	5	10	2,100
77781116	LR-12	12	63	120	23	18	1.96	5	10	3,630

Dフック



材質 ステンレスSUS-304
仕上 バレル研磨

- チェーンや、ロープのジョイントに使用出来ます。
- バネになっているのでワンタッチで手軽に開閉できます。

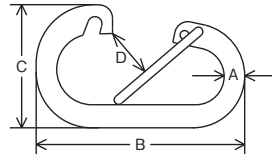

商品コード	呼称	サイズ(ミリ)				参考使用荷重(kN)	入数		定価
		A	B	C	D		袋	小箱	
77740110	DF-4	4	42	23	9	0.20	5	20	550
77705172	DF-5	5	52.5	30	13	0.29	5	20	660
77708354	DF-6	6	64	34	14	0.69	5	20	830
77740111	DF-8	8	80	45	18	0.98	5	20	1,100
77740112	DF-10	10	105	58	25	1.47	5	10	1,760

O型フック



材質 ステンレスSUS-304
仕上 バレル研磨

- チェーンや、ロープのジョイントに使用出来ます。
- バネになっているのでワンタッチで手軽に開閉できます。

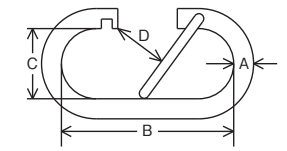

商品コード	呼称	サイズ(ミリ)				参考使用荷重(kN)	入数		定価
		A	B	C	D		袋	小箱	
77702932	MO-3	3	22	8	6	0.05	5	20	380
77702933	MO-4	4	30	10	7	0.15	5	20	490
77700487	MO-5	5	41	16	12	0.20	5	20	600
77700489	MO-6	6	52	21	15	0.29	5	20	770
77702934	MO-8	8	57	22	16	0.49	5	20	1,100
77702935	MO-10	10	61	24	18	1.18	5	10	1,730

Sカンフック



材質 ステンレスSUS-304
仕上 バレル研磨

- 懐が広いので物をかけやすいです。
- 双方方向にフックとスプリングが付いているのでジョイントの際に便利です。

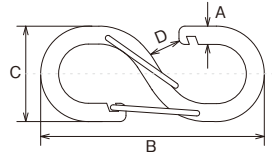

商品コード	呼称	サイズ(ミリ)				参考使用荷重(kN)	入数		定価
		A	B	C	D		袋	小箱	
77702625	SF-3	3	37	16	5	0.08	5	20	330
77701763	SF-4	4	44	22	7	0.15	5	20	420
77701764	SF-5	5	62	26	8.5	0.2	5	20	610
77781648	SF-6	6	75	32	9	0.29	5	20	910
77781647	SF-8	8	99	42	13	0.49	5	20	1,400
77781646	SF-10	10	125	53	17	1.18	5	10	2,400

マガタマフック



材質 ステンレスSUS-304
仕上 バレル研磨

- 丸みのある形のフックで、引っかかりやすい形状となっています。

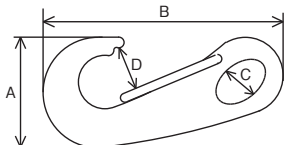

商品コード	呼称	サイズ(ミリ)				参考使用荷重(kN)	入数		定価
		A	B	C	D		袋	小箱	
77740774	MH-S1	17	32	5	9	0.03	5	20	500
77706067	MH-0	20	40	5	7	0.05	5	20	640
77780280	MH-1	24	50	7	11	0.2	5	20	750
77780281	MH-2	30	69	10	12	0.39	5	20	1,100
77781117	MH-3	45	95	15	13	0.59	5	10	1,700

マガタマSフック



材質 ステンレスSUS-304
仕上 バレル研磨

- 両端にフックとスプリングが付いているのでジョイントの際に便利です。

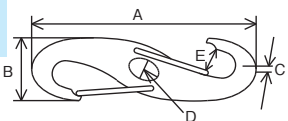

商品コード	呼称	サイズ(ミリ)					参考使用荷重(kN)	入数		定価
		A	B	C	D	E		袋	小箱	
77780997	MHW-1	80	25	5	6	8	0.25	5	20	1,160
77780998	MHW-2	108	30	6	9	9	0.39	5	20	2,420

オープンマガタマフック



材質 ステンレスSUS-304
仕上 バレル研磨

- Cの部分にチェーン等を通してハンマー等でたたくと使用出来ます。

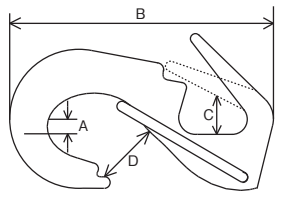

商品コード	呼称	サイズ(ミリ)				参考使用荷重(kN)	入数		定価
		A	B	C	D		袋	小箱	
77780993	M-1	5	48	6	8	0.2	5	20	830
77780994	M-2	7	67	10	11	0.39	5	20	1,210
77780995	M-3	9	80	12	14	0.49	5	20	1,650
77780996	M-4	9	91	11	18	0.59	5	10	2,420

ミニクリップ(二重リンク付)



材質	ステンレス SUS-316
仕上	バレル研磨

施工ポイント
産業機械関連・工具などの脱落防止用の補助金具として。

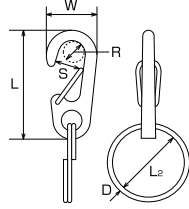

- 閉じた相手にも取り付けやすい二重リンク付です。
- SUS-316製で耐食性に優れます。

商品コード	呼称	サイズ(ミリ)						weight (g)	参考使用荷重(kN)	入数 小箱	定価
		L	W	S	R	D	L2				
77746131	MPW-0	15	7.5	3	2.5	1	12	1	0.01	20	300
77746132	MPW-1	20	10	4	3.5	1	15	2	0.01	20	310
77746133	MPW-2	26	12	5	4	1.2	18	4	0.01	20	370
77746134	MPW-3	34	15	6	5	1.4	22	8	0.01	20	440

アイフック



材質	ステンレスSUS-304
仕上	バレル研磨

- 左右(上下)のジョイントがからみません。

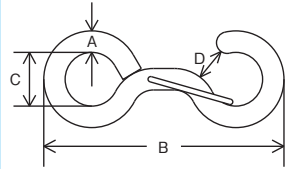

商品コード	呼称	サイズ(ミリ)				参考使用荷重(kN)	入数		定価
		A	B	C	D		袋	小箱	
77762868	EH-4	4	43.5	8	8	0.15	5	20	360
77700897	EH-5	5	54	10	8	0.29	5	20	420
77700898	EH-6	6	68	13	9	0.49	5	20	890
77700899	EH-8	8	90	17	12	0.78	5	20	1,180
77700680	EH-10	10	115	22	16	1.47	5	20	1,890

ワンタッチスナップ



材質	ステンレスSUS-304
仕上	バレル研磨

- アイの部分に後付けでチェーンを通せます。
- ハンマー等でたたいてご使用下さい。

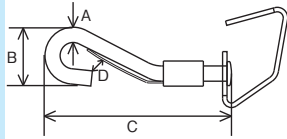

商品コード	呼称	サイズ(ミリ)				参考使用荷重(kN)	入数		定価
		A	B	C	D		袋	小箱	
77780245	E-4	4	16	54	5	0.1	5	20	720
77780246	E-5	5	20	63	7	0.15	5	20	960
77780247	E-6	6	24	80	8	0.29	5	20	1,200
77780248	E-8	8	29	86	7	0.49	5	20	1,560

Qフック



材質	ステンレスSUS-304
仕上	バレル研磨

- 洋灯吊形状のフックです。
- W-6M20T(ねじ座金)と合わせて使用できます。

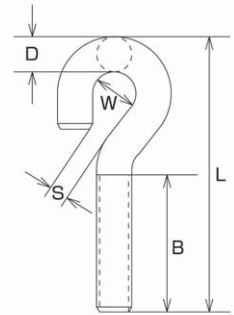

商品コード	呼称	サイズ(ミリ)					weight (g)	参考使用荷重(kN)	入数 小箱	定価	
		D	L	B	W	S					
77776176	QP-6	6	47.5	25	8	4.5	M-6	12	0.20	20	360

カーテンフック



材質	ステンレスSUS-304
仕上	バレル研磨

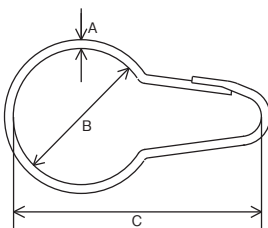

- 丸い部分をポールに、細い部分をカーテンに通すことで、カーテンフックとして使用出来ます。
- ポールの更衣室等に。

商品コード	呼称	サイズ(ミリ)			入数		定価
		A	B	C	袋	小箱	
77711162	KH-10	1.7	20.5	37	10	50	100
77711163	KH-15	2	27.5	50	10	50	110
77711164	KH-20	2.2	34	62	10	40	130

ピンフック



材質	ステンレスSUS-304
仕上	バレル研磨

- ステンレス製で錆びにくく耐久性に優れます

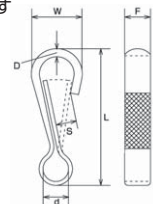

施工ポイント
細径のチェーン・ワイヤー・ロープ等の端金具として。脱落防止用の金具として。

商品コード	呼称	サイズ(ミリ)						weight 10ヶあたり(g)	参考使用荷重(kN)	入数		定価
		D	L	W	d	F	S			袋	小箱	
77775518	PF-1	1	17	6.8	2.5	1.5	2	3	0.005	100	500	30
77745439	PF-2	1	22	8	3	2	3.5	6	0.01	100	500	36
77775519	PF-3	1.2	28	9	6	3	4	12	0.01	100	500	44
77775520	PF-4	1.5	35	12	7	4	5	35	0.02	100	500	65
77775521	PF-5	1.6	40	13	7	4	6	40	0.02	100	500	80
77775523	PF-6	2	42	14	8	5	6	60	0.05	100	500	110
77775524	PF-7	2.3	47	16	8.5	6	7	88	0.07	50	200	180

換気製品

物干金物

点検口・ハッチ

バリカー・車止め

ドレーン・グレーチング

耐震金具・防災用品

ポスト

表示板・室名札

チェーン・チェーン金具

滑車

補強金物

基礎資材金物

カラビナジュニア

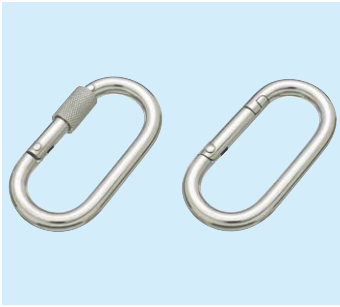

材質	ステンレスSUS-304
仕上	バレル研磨

KJR-1：環なし
KJR-2：環付き
●標準的な形のカラビナです。
●環なしは付け外しが容易で、環付きは不用意に外れにくく安心です。

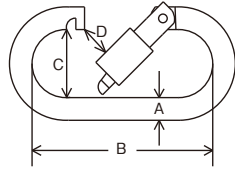

商品コード	呼称	サイズ(ミリ)				参考使用荷重(kN)	入数		定価
		A	B	C	D		袋	小箱	
77735429	KJR-1	10	80	30	16	1.32	5	10	2,800
77735430	KJR-2	10	80	30	15	2.11	5	10	3,400

カラビナ



材質	ステンレスSUS-304
仕上	バレル研磨

K-1 環なし
K-2 環付き

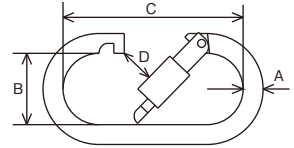

●環なしは開閉が容易に出来るので手軽に扱え、環付きはねじを回して止めるので不用意に開いたりしないので、より安全です。

商品コード	呼称	サイズ(ミリ)				参考使用荷重(kN)	入数		定価
		A	B	C	D		袋	小箱	
77780284	K-1	10	36	90	21	1.32	5	10	5,000
77780285	K-2	10	36	90	19	2.11	5	10	6,000

プチカラビナ(スタンダード型)



材質	ステンレスSUS-304
仕上	バレル研磨

●チェーンの端末金具などに、ワンタッチで付け外しができます。

施工ワンポイント
一番スタンダードなジョイント金具です。

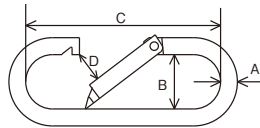

商品コード	呼称	サイズ(ミリ)				参考使用荷重(kN)	入数		定価
		A	B	C	D		袋	小箱	
77725085	P-3	3	10	25	6	0.08	5	20	440
77701852	P-4	4	13	38	7	0.2	5	20	550
77780732	P-5	5	16	58	9	0.59	5	20	750
77780733	P-6	6	19	66	11	0.78	5	20	900
77780734	P-8	8	20	74	10	1.18	5	20	1,320
77780735	P-10	10	28	88	14	1.47	5	10	2,200

カラビナジャンボ

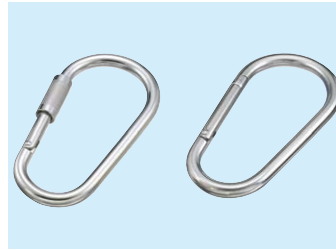

材質	ステンレスSUS-304
仕上	バレル研磨

●最大 58mm 径の太さが通りますので用途が広がります。
●環付きは不用意に外れにくく、更に安心です。

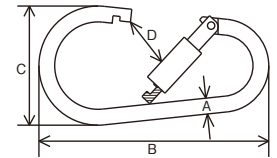

XJB-12A, XJB-14A, XJB-16A：環なし
XJB-12B, XJB-14B, XJB-16B：環付き

商品コード	呼称	サイズ(ミリ)				参考使用荷重(kN)	入数		定価
		A	B	C	D		袋	小箱	
77705407	XJB-12A	12	169	91	43	2.45	5	4,550	
77706057	XJB-14A	14	204	105	47	3.43	5	5,980	
77705403	XJB-16A	16	229	124	58	4.41	5	7,670	
77705404	XJB-12B	12	169	91	43	2.94	5	5,200	
77705405	XJB-14B	14	204	105	47	3.92	5	6,760	
77705406	XJB-16B	16	229	124	58	4.9	5	8,840	

プチカラビナ(ハズレ止め付)



材質	ステンレスSUS-304
仕上	バレル研磨

●外れ止めフックが付いていますので、絡まりを防ぎます。

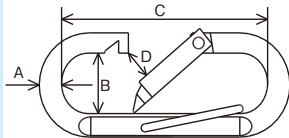

商品コード	呼称	サイズ(ミリ)				参考使用荷重(kN)	入数		定価
		A	B	C	D		袋	小箱	
77730417	PK-4	4	12	40	7	0.20	5	20	660
77780469	PK-5	5	16	57	10	0.59	5	20	880
77780470	PK-6	6	19	66	11	0.78	5	20	1,100
77780471	PK-8	8	20	74	10	1.18	5	20	1,600
77780472	PK-10	10	26	90	13	1.47	5	10	2,640

プチカラビナ(リング付)



材質	ステンレスSUS-304
仕上	バレル研磨

●リング付きなので、2本のチェーン(等)がからまずに使用出来ます。

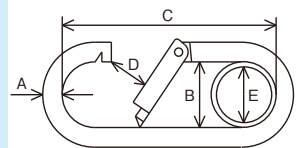

商品コード	呼称	サイズ(ミリ)					参考使用荷重(kN)	入数		定価
		A	B	C	D	E		袋	小箱	
77780478	PL-5	5	16	56	10	14	0.59	5	20	880
77780479	PL-6	6	18	65	11	16	0.78	5	20	1,100
77780480	PL-8	8	20	74	10	17	1.18	5	20	1,600
77780481	PL-10	10	26	90	13	23	1.47	5	10	2,640

換気製品

物干金物

点検口・ハッチ

バリカー・車止め

ドレイン・グレーチング

耐震金具・防災用品

ポスト

表示板・室名札

チェーン・チェーン金具

滑車

補強金物

基礎資材金物

ナス型カラビナ(環付)



材 質	ステンレスSUS-304
仕 上	バレル研磨

●チェーンの端末金具などに。環付きなので、不用意にフックが開くことなく安心です。

施工ワンポイント
連結金具として、また端末の金具のジョイントに。

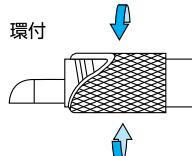
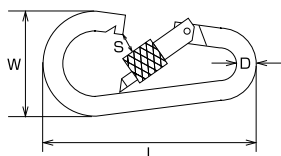

商品コード	呼称	サイズ(ミリ)				weight (g)	参考使用荷重(kN)	入数小箱	定価
		D	L	W	S				
77735440	NK-6	6	64	33	8	35	0.98	20	1,800
77735441	NK-8	8	81	41	8	74	1.47	20	2,200
77735442	NK-10	10	101	51	12	140	1.96	10	3,000

ナス型カラビナ(環なし)



材 質	ステンレスSUS-304
仕 上	バレル研磨

●チェーンの端末金具などに、ワンタッチで付け外しができます。

施工ワンポイント
連結金具として、また端末の金具のジョイントに。

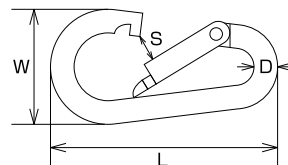

商品コード	呼称	サイズ(ミリ)				weight (g)	参考使用荷重(kN)	入数小箱	定価
		D	L	W	S				
77725079	NK-3A	3	38	20	7	5	0.1	20	400
77725080	NK-4A	4	45	24	8	8	0.29	20	500
77725081	NK-5A	5	54	27	9	17	0.59	20	600
77725082	NK-6A	6	63	34	11	29	0.78	20	750
77725083	NK-8A	8	81	41	12	66	1.18	20	1,100
77725084	NK-10A	10	102	51	14	132	1.47	10	1,800

ユニクロ 連結リング



材 質	普通鉄線
仕 上	ユニクロムメッキ

●ネジの開閉で簡単に鎖と連結できます。
●スクリュージョイントとも呼びます。

商品コード	呼称	サイズ(ミリ)				参考使用重量(kg)	入数小箱	標準価格	
		線径	内長	内幅	全長				
59280427	鉄 ユニクロ 連結リング3mm	3.5	30	10	4.3	34.8	40	50	120
59280428	鉄 ユニクロ 連結リング4mm	4	33	11	5	39.3	50	50	140
59280429	鉄 ユニクロ 連結リング5mm	5	40	12	7	49.8	80	50	160
59280430	鉄 ユニクロ 連結リング6mm	6	47	13	7.8	58.0	100	50	170
59280431	鉄 ユニクロ 連結リング7mm	7	53	15	9.7	67.4	130	10	230
59280432	鉄 ユニクロ 連結リング8mm	8	59	16	10.3	73.6	150	10	250
59240265	鉄 ユニクロ 連結リング9mm	9	64	17	11.4	81.0	200	10	360
59207734	鉄 ユニクロ 連結リング10mm	10	72	19	12.4	90.0	300	10	580
59240263	鉄 ユニクロ 連結リング12mm	12	83	21	15	99.0	400	10	960

リングキャッチ(高級ミニチェーン用)



材 質	ステンレスSUS-304
仕 上	金メッキ 酸化発色 電着塗装
カ ラ ー	ゴールド ブロンズ ブラック

●ゴールド(G)・ブロンズ(R)・ブラック(B)とチェーンに合わせて使用出来ます。
●エクステリア、樹木のネームプレート等に使用されています。
●両ネジタイプです。
●SH-2.5使用。

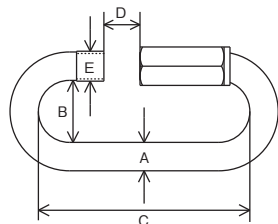

商品コード	呼称	サイズ(ミリ)					参考使用荷重(kN)	入数		定価
		A	B	C	D	E		袋	小箱	
77780363	SH-G	2.5	9	25.5	4.5	2.7	0.15	5	20	990
77780364	SH-R	2.5	9	25.5	4.5	2.7	0.15	5	20	840
77780365	SH-B	2.5	9	25.5	4.5	2.7	0.15	5	20	860

リングキャッチ(レギュラータイプ)



●ナットを回すだけで簡単に開閉できます。
●両ネジタイプ。
●SUS-316もあります。

材 質	ステンレスSUS-304
仕 上	バレル研磨

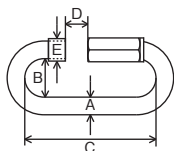

施工ワンポイント
チェーンなどの端末に取り付け、ジョイント金具として。

商品コード	呼称	サイズ(ミリ)					参考使用荷重(kN)	入数		定価
		A	B	C	D	E		袋	小箱	
77725086	SH-2	2	8	21	3.5	2.2	0.08	5	20	630
77780286	SH-2.5	2.5	9	25.5	4.5	2.7	0.15	5	20	660
77727551	SH-3	3	10	29	5.5	3.3	0.29	5	20	690
77727552	SH-4	4	11	34	6.5	4.4	0.49	5	20	750
77727553	SH-5	5	13	42	8.5	5.4	0.78	5	20	850
77727554	SH-6	6	15	49	9.5	6.5	1.47	5	20	950
77727555	SH-8	8	17	61	10.5	8.5	3.43	5	20	1,550
77780287	SH-9	9	20	67	11.5	9.5	4.9	5	20	2,070
77780288	SH-10	10	22	76	13	10.5	6.86	5	10	2,880
77780289	SH-11	11	24	85	14	11.6	7.84	5	10	3,600
77780290	SH-13	13	27	96	16	14	9.8	5	10	4,680
77781118	SH-16	16	34	118	18	19.4	14.7	5	10	12,000
77740008	SH-19	19	41	142	23.5	21.5	19.6	5	10	25,000

スクリージョイント



材質	鉄
仕上	ユニクロムメッキ

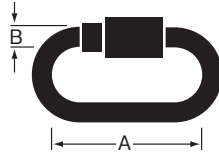

商品コード	呼称	サイズ(ミリ)			耐荷重(kg)	入数 小箱	標準価格
		A	B	線径			
61302492	ISJ1035	29	5	3.5	40	10	150
61302493	ISJ1040	32	6	4	50	10	180
61302494	ISJ1050	39	7.8	5	70	10	190
61302495	ISJ1060	47	8.3	6	90	10	200
61302496	ISJ1080	58	11	8	150	10	300

強力リングキャッチ



材質	ステンレス SUS-304
仕上	バレル研磨

- 通常のリングキャッチよりねじ径が太く、強度が向上しています。
- 両ネジタイプ。

施工ワンポイント

チェーンなどの末端に取り付け、ジョイント金具として。

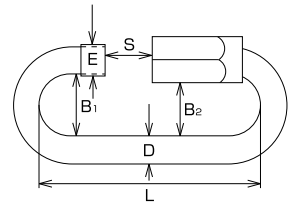

商品コード	呼称	サイズ(ミリ)						weight(g)	参考使用荷重(kN)	入数 小箱	定価
		D	L	B1	B2	E	S				
77725087	SHK-8	8	61	19	15	10.8	9	79	5.39	20	1,650
77725088	SHK-10	10	77	23.5	20.5	12.5	13	153	8.82	10	2,900

口広リングキャッチ



材質	ステンレスSUS-304
仕上	バレル研磨

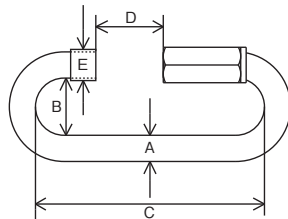

- 図のDの部分が通常のリングキャッチより広いのが特長です。
- 両ネジタイプ。

商品コード	呼称	サイズ(ミリ)					参考使用荷重(kN)	入数		定価
		A	B	C	D	E		袋	小箱	
77780494	SHL-5	5	13	47	10	5.5	0.78	5	20	1,050
77780495	SHL-6	6	15	56	12	6.5	1.47	5	20	1,170
77780496	SHL-8	8	19	73	16	8.5	3.43	5	20	1,900

スピードキャッチ



材質	ステンレスSUS-304
仕上	バレル研磨

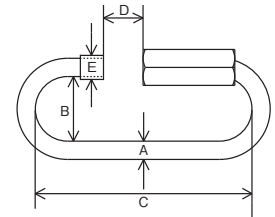

- 片ネジタイプです。
- チェーンのジョイント等に使用されます。
- Dは線径の2倍の広さです。

商品コード	呼称	サイズ(ミリ)					参考使用荷重(kN)	入数		定価
		A	B	C	D	E		袋	小箱	
77780962	SCH-3	3	10.5	36	6	4.4	0.29	5	20	770
77780963	SCH-4	4	13.5	42	8	5.9	0.49	5	20	830
77780964	SCH-5	5	15	52	10	6.8	0.78	5	20	940
77780965	SCH-6	6	15	60	12	7.5	1.47	5	20	1,050
77780966	SCH-8	8	20.5	80	16	9.8	3.43	5	20	1,730

ピン止めリングキャッチ

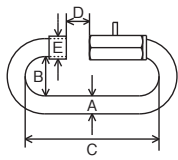

材質	ステンレスSUS-304 スプリングピン:ステンレスSUS-420J2
仕上	バレル研磨

- 六角ナットにピンを打ち込む事により、ナットを回し開ける事が出来なくなります。
- 金具のいたずら防止に。
- 両ネジタイプ。

商品コード	呼称	サイズ(ミリ)					参考使用荷重(kN)	入数		定価
		A	B	C	D	E		袋	小箱	
77782574	SHT-2.5	2.5	9	25.5	4.5	2.7	0.15	1	20	790
77782575	SHT-3	3	10	29	5.5	3.3	0.29	1	20	880
77782576	SHT-4	4	11	34	6.5	4.4	0.49	1	20	960
77780465	SHT-5	5	13	42	8.5	5.4	0.78	1	20	1,080
77780466	SHT-6	6	15	49	9.5	6.5	1.47	1	20	1,190
77780477	SHT-8	8	17	61	10.5	8.5	3.43	1	20	1,870
77781003	SHT-9	9	20	67	11.5	9.5	4.9	1	20	2,490
77781002	SHT-10	10	22	76	13	10.5	6.86	1	10	3,460
77781004	SHT-11	11	24	82	14	11.6	7.84	1	10	4,300
77781005	SHT-13	13	27	96	16	14	9.8	1	10	5,600
77781340	SHT-16	16	34	118	18	16.8	14.7	1	5	13,000

ワイドスピードキャッチ



材質	ステンレスSUS-304
仕上	バレル研磨

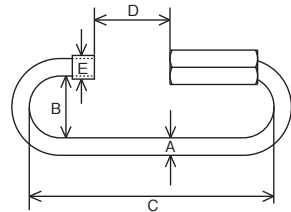

- 片ネジタイプです。
- Dは線径の3倍と広くなっています。

商品コード	呼称	サイズ(ミリ)					参考使用荷重(kN)	入数		定価
		A	B	C	D	E		袋	小箱	
77780967	SCW-3	3	10.5	42	9	4.4	0.29	5	20	880
77780968	SCW-4	4	14.5	52	12	5.9	0.49	5	20	990
77780969	SCW-5	5	21	65	15	6.8	0.78	5	20	1,100
77780970	SCW-6	6	21.5	79	18	7.5	1.47	5	20	1,320
77780971	SCW-8	8	28.5	101	24	9.8	3.43	5	10	1,960

換気製品

物干金物

点検口・ハッチ

バリカー・車止め

ドレイン・グレーチング

耐震金具・防災用品

ポスト

表示板・室名札

チェーン・チェーン金具

滑車

補強金物

基礎資材金物

OPMMリング



材質 ステンレスSUS-304

仕上 電解研磨

●ナットを回し開けるとパーツの半分が360°回転するので、開口部が広く、ジョイントの際に太い物でも入れやすいです。

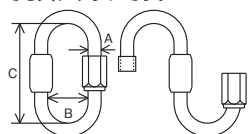

商品コード	呼称	サイズ(ミリ)			参考使用荷重(kN)	入数		定価
		A	B	C		袋	小箱	
77780292	OP-5	5	16	41	1.96	5	20	2,750
77780293	OP-6	6	18	43	3.92	5	20	3,080
77780294	OP-8	8	24	62	5.88	5	20	4,840
77780295	OP-10	10	30	70	9.8	5	10	6,900
77780296	OP-13	13	34	84	19.6	5	10	10,300
77780297	OP-16	16	43	108	29.4	5	5	23,700
77781006	OP-19	19	50	130	39.2	5	5	30,000
77782577	OP-22	22	60	155	51.94	5	5	43,000

オーバルキャッチ



材質 ステンレスSUS-304

仕上 パレル研磨

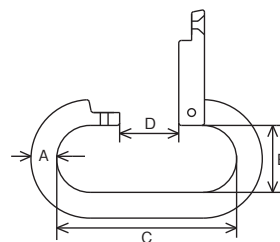

- 外開きのジョイント金具です。
- チェーン等の連結にご使用下さい。
- 六角レンチ使用。

商品コード	呼称	サイズ(ミリ)				参考使用荷重(kN)	使用レンチサイズ	入数		定価
		A	B	C	D			袋	小箱	
77781119	OC-6	6	15.5	40	15	0.98	1.5	1	20	1,320
77781120	OC-8	8	20	54	17	1.47	2	1	20	1,800
77781121	OC-10	10	26	70	26	1.96	2.5	1	10	2,760

アルミリングキャッチ



材質 アルミ軽合金

仕上 アルマイト仕上げ

●軽くて丈夫なアルミ軽合金のリングキャッチです。カラフルな9色からお選びいただけます。

●9色(シルバー・ゴールド・ブルー・グリーン・レッド・レモンイエロー・ピンク・ブラウン・ブラック)アルマイトなしもあります。

●両ネジタイプです。

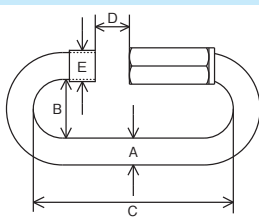

※商品コードはシルバーです。

商品コード	呼称	サイズ(ミリ)					参考使用荷重(kN)	入数		定価
		A	B	C	D	E		袋	小箱	
77740009	ALH-4S	4	11	34	6	4.4	0.25	5	20	800
77740010	ALH-5S	5	13	41	7	5.4	0.39	5	20	900
77740011	ALH-6S	6	14	49	8	6.5	0.74	5	20	1,000
77740012	ALH-8S	8	18	62	10	8.7	1.72	5	20	1,500
77740013	ALH-10S	10	22	77	12.5	10.7	1.96	5	10	2,600

銅リングキャッチ

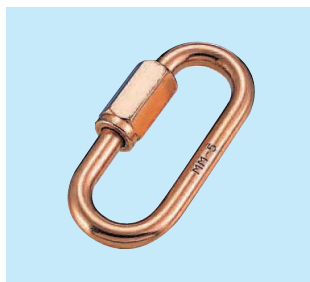

材質 銅

仕上 パレル研磨

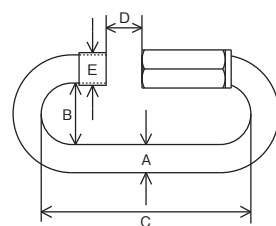

- 銅チェーンのジョイントとして使用されます。
- 銅の素材色を生かしています。
- 両ネジタイプです。

商品コード	呼称	サイズ(ミリ)					参考使用荷重(kN)	入数	入数		定価
		A	B	C	D	E			袋	小箱	
77727563	CUH-3	3	10	29	5	3.3	0.1	5	20	1,080	
77727564	CUH-4	4	11	34	6	4.4	0.2	5	20	1,200	
77727565	CUH-5	5	13	41	7	5.4	0.34	5	20	1,300	
77727566	CUH-6	6	14	47	7	6.5	0.44	5	20	1,480	

黄銅リングキャッチ



材質 黄銅

仕上 パレル研磨

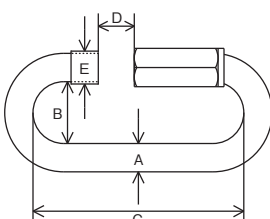

- 黄銅(真鍮)チェーンのジョイントとして使用されます。
- 黄銅の素材色を生かしています。
- 両ネジタイプです。

商品コード	呼称	サイズ(ミリ)					参考使用荷重(kN)	入数		定価
		A	B	C	D	E		袋	小箱	
77740014	BRH-2.5	2.5	9	25.5	4.5	2.7	0.12	5	20	970
77727567	BRH-3	3	10	29	5	3.3	0.25	5	20	1,170
77727568	BRH-4	4	11	34	6	4.4	0.39	5	20	1,350
77727569	BRH-5	5	13	41	7	5.4	0.64	5	20	1,580
77727570	BRH-6	6	14	47	7	6.5	1.18	5	20	1,800

チタンリングキャッチ



材質 チタン合金

仕上 パレル研磨

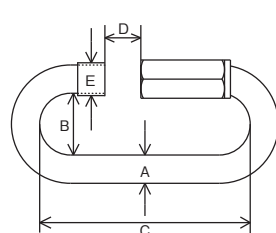

- チタンチェーンのジョイントとしてご使用下さい。
- 両ネジタイプです。

商品コード	呼称	サイズ(ミリ)					参考使用荷重(kN)	入数	入数		定価
		A	B	C	D	E			袋	小箱	
77705798	TIH-3	3	10	29	5	3.3	0.29	5	20	4,500	
77705799	TIH-4	4	11	33	5.5	4.4	0.49	5	20	6,600	
77781278	TIH-5	5	13	41	7	6.7	0.78	5	20	9,000	
77781279	TIH-6	6	15	50	9	7.5	1.47	5	20	10,500	
77781280	TIH-8	8	17	62	10.5	9.5	3.43	5	20	19,500	

物干金物

点検口・ハッチ

バリカー・車止め

ドレイン・グレーチング

耐震金具・防災用品

ポスト

表示板・室名札

チェーン・チェーン金具

滑車

補強金物

基礎資材金物

オープンフックA型(リング付)



材質 ステンレスSUS-304
仕上 パレル研磨

- リング付きで絡まりを防ぎます。
- 環の付いた外開きの構造です。

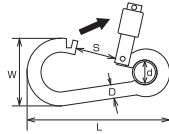

施工ワンポイント
連結金具として、また末端の金具のジョイントに。

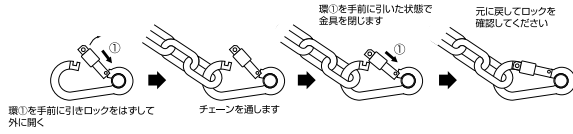

商品コード	呼称	サイズ(ミリ)					weight (g)	参考使用荷重 (kN)	入数 袋	入数 小箱	定価
		D	L	W	d	S					
77735365	AN-5	5	55	26	6	15	22	0.69	20	20	1,100
77705229	AN-6	6	63	30	7	16	33	0.98	20	20	1,320
77735367	AN-8	8	84	41	10	23	74	1.47	20	20	1,940
77705231	AN-10	10	100	51	13.5	27	141	1.96	10	10	2,640

オープンフックB型



材質 ステンレスSUS-304
仕上 パレル研磨

- 環の付いた外開きの構造です。

施工ワンポイント

連結金具として、また末端の金具のジョイントに。



- 引くだけでロック解除、開閉が簡単!
- 開口部が大きく開き使いやすさUP!

商品コード	呼称	サイズ(ミリ)						weight (g)	参考使用荷重 (kN)	入数 袋	入数 小箱	定価
		D	L	W	d1	d2	S					
77735375	BN-5	5	55	26	6	8	15	21	0.69	20	20	880
77735376	BN-6	6	63	30	7	9.5	16	32	0.98	20	20	1,100
77735377	BN-8	8	84	41	9.5	12.5	23	72	1.47	20	20	1,580
77705235	BN-10	10	102	51	10.5	16	27	138	1.96	10	10	2,300

オープンフックP型



材質 ステンレスSUS-304
仕上 パレル研磨

- 外びらきなので太い物も入れやすく、環で止めるので、スプリングフックと比べて、不用意に外れません。

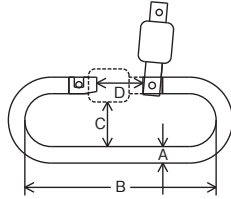

商品コード	呼称	サイズ(ミリ)				参考使用荷重 (kN)	入数		定価
		A	B	C	D		袋	小箱	
77740051	PN-4	4	37	11	9	0.29	5	20	940
77735449	PN-5	5	58	14.5	15	0.69	5	20	1,100
77735450	PN-6	6	66	15.5	15	0.98	5	20	1,320
77735451	PN-8	8	74	20	24	1.47	5	20	1,940
77705239	PN-10	10	91	26	27	1.96	5	10	2,640
77740052	PN-12	12	111	36	33	2.94	5	10	3,850

Jジョイント



材質 ステンレスSUS-304
仕上 パレル研磨

- 開口部分が広く、ピンを打ちつけてロックするので容易に外れません。
- ジョイント後はチェーンと似ているのでスッキリしています。

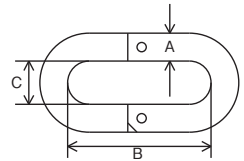

ネジ止めタイプもあります。

商品コード	呼称	サイズ(ミリ)			参考使用荷重 (kN)	入数		定価
		A	B	C		袋	小箱	
77735474	JJ-4	4	26	6	0.29	1	20	780
77735475	JJ-5	5	27	7	0.49	1	20	920
77735476	JJ-6	6	31	9	0.69	1	20	1,060
77735477	JJ-8	8	38	12	0.98	1	20	1,190
77705363	JJ-10	10	40	15	1.96	1	10	1,740

スクエアキャッチ



材質 ステンレスSUS-304
仕上 パレル研磨

- ステンレス製で錆びにくく耐久性に優れます。
- 360°回転します。

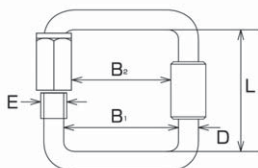

施工ワンポイント
ベルトの連結金具として

商品コード	呼称	サイズ(ミリ)					weight (g)	参考使用荷重 (kN)	入数		定価
		D	L	B1	B2	E			袋	小箱	
77772791	OQC-6	6	46	26	21	7.6	47	2.94	5	20	2,800
77772792	OQC-8	8	50	45	39	10.3	106	4.90	5	20	3,200

ターンキャッチ



材質 ステンレスSUS-304
仕上 パレル研磨

- ステンレス製で錆びにくく耐久性に優れます。

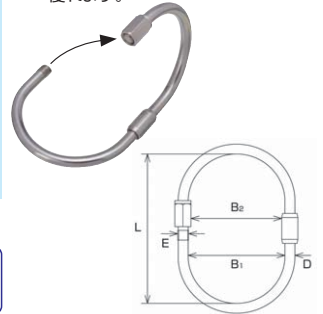

施工ワンポイント
90°以上無理に開かないでください。(360°回転しません)

商品コード	呼称	サイズ(ミリ)					weight (g)	参考使用荷重 (kN)	入数		定価
		D	L	B1	B2	E			袋	小箱	
77772796	OTC-5	5	75	48	45	5.4	40	0.39	5	20	2,750
77772798	OTC-6	6	85	54	51	6.5	64	0.59	5	20	3,080
77772801	OTC-8	8	110	72	68	8.6	147	1.27	5	10	4,840

チェーンキャッチ



材質	ステンレスSUS-304
仕上	バレル研磨

- 下図のように閉じた時の寸法です。
- スリング等、物を吊る場合において使用しないで下さい。
- 横にひねると外れる場合があります。

商品コード	呼称	サイズ(ミリ)		参考使用荷重(kN)	入数		定価
		A	B		袋	小箱	
77700795	CC-3	3	16	0.03	1	20	340
77782578	CC-4	4	20	0.1	1	20	420
77780484	CC-5	5	25	0.2	1	20	480
77780485	CC-6	6	30	0.29	1	20	600
77780486	CC-8	8	35	0.49	1	20	780
77780487	CC-9	9	40	0.78	1	10	1,170

ヘビーチェーンキャッチ



材質	ステンレスSUS-304
仕上	バレル研磨

- 図のように閉じた時の寸法です。
- スリング等、物を吊る場合において使用しないで下さい。
- ネジがゆるまないように注意して下さい。

商品コード	呼称	サイズ(ミリ)		参考使用荷重(kN)	入数		定価
		A	B		袋	小箱	
77780939	HC-5	5	25	0.29	1	20	1,320
77780940	HC-6	6	30	0.49	1	20	1,440
77780941	HC-8	8	35	0.78	1	20	1,880
77780942	HC-9	9	40	0.98	1	10	2,270

物干金物

チェンジジョイント



材質	ステンレスSUS-304
仕上	バレル研磨

- 中心からひねる事で開閉できるチェーンの接続金具です。
- 中心部をハンマーでたたいて外れなくする事もできます。

商品コード	呼称	サイズ(ミリ)			使用チェーン径	参考使用荷重(kN)	入数		定価
		A	B	C			袋	小箱	
77780945	CJ-1	26	13	6.2	2φ-2.5φ	0.25	5	20	180
77780946	CJ-2	29	15	6.5	3φ	0.39	5	20	200
77780947	CJ-3	33	17	7.5	4φ	0.59	5	20	210
77734591	CJ-4	39	19	9	5φ-6φ	0.78	5	20	270

クリップジョイント



材質	ステンレスSUS-304
仕上	バレル研磨

- 2つのパーツの切れ目を合わせる時、手軽に結合したり分離したり出来ます。
- ロープの端末金具として。
- 1袋2ヶ入りです。

商品コード	呼称	サイズ(ミリ)				入数		定価
		A	B	C	D	袋	小箱	
77781122	KJ-1	23.5	13.5	7	7	1	20	280
77781123	KJ-2	37	23	12	11	1	20	390

※1組定価です。

チェーン・チェーン金具

フリカン

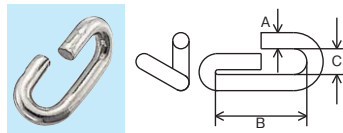

材質	ステンレスSUS-304
仕上	バレル研磨

- チェーンを滑らした後、ひねって閉じることでジョイントできます。外観がチェーン状なのでスッキリしています。フリカンを閉じた時の寸法です。他のサイズも照会下さい。

商品コード	呼称	サイズ(ミリ)			参考使用荷重(kN)	入数		定価
		A	B	C		袋	小箱	
77772701	G-1.2	1.2	7.7	3	0.018	5	100	30
77772702	G-1.4	1.4	7.3	3.2	0.02	5	100	30
77772703	G-1.6	1.6	16.8	5	0.015	5	100	35
77705051	G-2	2	12	3.5	0.03	5	20	45
77780349	G-2.5	2.5	14	4.5	0.05	5	20	55
77780350	G-3	3	24	5	0.07	5	20	70
77780351	G-4	4	26	6.5	0.15	5	20	100
77780352	G-5	5	27	8	0.2	5	20	120
77780353	G-6	6	31	9	0.29	5	20	150
77735406	G-7	7	37	10	0.39	5	20	170
77780354	G-8	8	38	12	0.49	5	20	190
77780355	G-9	9	39	13	0.98	5	20	270
77780356	G-10	10	40	15	1.27	5	10	380
77780357	G-11	11	44	17	1.47	5	10	480
77780358	G-13	13	52	20	1.96	5	10	600
77705052	G-16	16	64	24	2.45	5	10	1,200

Cリンク

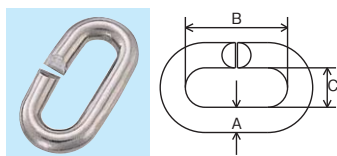

材質	ステンレスSUS-304
仕上	バレル研磨

- 2つのCリンクの切れ目を合わせる時、手軽に結合したり分離したり出来ます。
- 漁業関係でよく使用されます。

商品コード	呼称	サイズ(ミリ)			参考使用荷重(kN)	入数		定価
		A	B	C		袋	小箱	
77780215	MC-4	4	27	8	0.15	5	20	310
77780216	MC-5	5	33	11	0.2	5	20	390
77780217	MC-6	6	36	14	0.29	5	20	470
77780218	MC-8	8	38	12	0.49	5	20	620
77780219	MC-9	9	39	15	0.98	5	20	720
77780220	MC-11	11	45	18	1.47	5	10	900
77780221	MC-13	13	53	19	1.96	5	10	1,100
77780222	MC-16	16	65	25	2.45	6	10	1,740
77780223	MC-19	19	71	30	2.94	6	10	2,550
77780224	MC-22	22	87	32	3.92	6	10	3,670
77780225	MC-25	25	100	36	5.88	6	10	5,260
77780226	MC-28	28	113	44	7.84	6	10	8,260

アイボルト

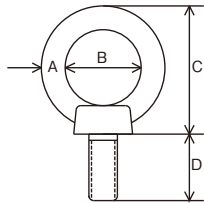

- ボルトの頭部がリング状になっているので、ロープ・鎖・ワイヤー等を通して使用出来ます。
- 重量物の運搬に。

材 質	ステンレスSUS-304
仕 上	電解研磨

商品コード	呼称	サイズ(ミリ)				捻径	参考使用荷重(kN)	入数		定価
		A	B	C	D			袋	小箱	
77782587	IB-2M	2	8	13	10	M-2	0.1	10	50	500
77782588	IB-3M	3	9	16	11.5	M-3	0.15	10	50	530
77781195	IB-4M	4	10	20	12	M-4	0.2	10	30	550
77781196	IB-5M	5	13	25	13	M-5	0.29	5	20	650
77727990	IB-6M	5.5	16	27	14	M-6	0.49	5	20	760
77727991	IB-8M	7	19	34	15	M-8	0.78	5	20	850
77780213	IB-10M	8	25	42	18	M-10	1.47	5	20	980
77780214	IB-12M	10	29	52	22	M-12	2.16	5	10	1,390
77781026	IB-14M	13	34	60	27	M-14	3.23	5	10	2,200
77782589	IB-16M	13	34	61	27	M-16	4.41	5	10	2,730
77780309	IB-6W	5.5	16	27	14	W-1/4	0.49	5	20	760
77780310	IB-8W	7	19	34	15	W-5/16	0.78	5	20	850
77780311	IB-10W	8	25	42	18	W-3/8	1.47	5	20	980
77780312	IB-12W	10	29	52	22	W-1/2	2.16	5	10	1,390
77781027	IB-16W	13	34	61	27	W-5/8	4.41	5	10	2,730

アイナット

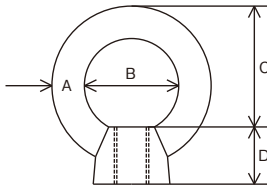

- ナットの頭部がリング状になっているので、ロープ・鎖・ワイヤー等を通して使用出来ます。
- 重量物の運搬に。

材 質	ステンレスSUS-304
仕 上	バレル研磨

商品コード	呼称	サイズ(ミリ)				捻径	参考使用荷重(kN)	入数		定価
		A	B	C	D			袋	小箱	
77782583	IN-2M	2	8	10	5	M-2	0.1	10	50	600
77782584	IN-3M	3	9	12	6	M-3	0.15	10	50	620
77782585	IN-4M	4	10	14	7	M-4	0.2	10	30	680
77782586	IN-5M	5	13	18	8	M-5	0.29	5	20	750
77780313	IN-6M	5.5	16	20	10	M-6	0.49	5	20	840
77780314	IN-8M	7	19	26	14	M-8	0.78	5	20	950
77780315	IN-10M	8	25	32	17	M-10	1.47	5	20	1,100
77780316	IN-12M	10	30	39	22	M-12	2.16	5	10	1,600
77781036	IN-16M	13	34	46	26	M-16	4.41	5	10	3,500
77780317	IN-6W	5.5	16	20	11	W-1/4	0.49	5	20	840
77780318	IN-8W	7	19	26	14	W-5/16	0.78	5	20	950
77780319	IN-10W	8	25	32	17	W-3/8	1.47	5	20	1,100
77780320	IN-12W	10	30	39	22	W-1/2	2.16	5	10	1,600
77781037	IN-16W	13	34	46	26	W-5/8	4.41	5	10	3,500

フックアイナット



材 質	ステンレスSUS-304
仕 上	バレル研磨

- 従来のアイナットにフックが付いたので、後付けでアイに物を通せます。
- ハトよけネット等、幅広くご使用いただけます。

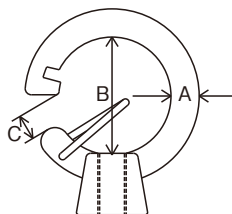

パッドナット



材 質	ステンレスSUS-304
仕 上	バレル研磨

- PDN-5Mはネジ部分が貫通していません。PDN-6M、8M、10Mはネジ部分が貫通しています。

施工ワンポイント

壁面・床面・柱等に設置し、ボルトをねじ込むことができます。

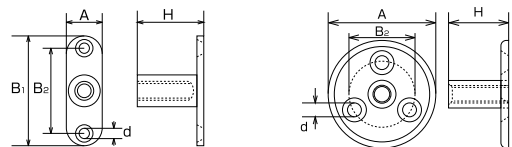

商品コード	呼称	サイズ(ミリ)			捻径	参考使用荷重(kN)	入数		定価
		A	B	C			袋	小箱	
77700688	INH-6M	6	25	8	M-6	0.2	5	20	1,500
77701128	INH-8M	8	33	10	M-8	0.29	5	20	2,250
77700690	INH-10M	10	40	12	M-10	0.39	5	10	3,400

商品コード	呼称	サイズ(ミリ)					捻径	weight(g)	参考使用荷重(kN)	入数小箱	定価
		A	B ₁	B ₂	H	d					
77740457	PDN-5M	9	28	22	21	2.2	M-5	11	0.15	20	550
77740458	PDN-6M	12	37	28.5	17	3.2	M-6	10	0.2	20	660
77725090	PDN-8M	40	-	24	22	5.2	M-8	25	0.49	20	860
77725091	PDN-10M	40	-	24	22	5.2	M-10	26	0.78	10	1,100

ライトフック



材 質	ステンレスSUS-304
仕 上	バレル研磨

●ハズレ止め付です。

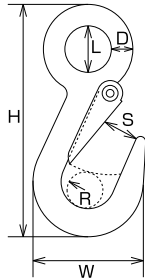

施工ポイント

ワイヤーロープなどの端末作業として、荷物の吊り上げ作業などに。

商品コード	呼称	サイズ(ミリ)						weight (g)	参考使用荷重(kN)	入数 袋	入数 小箱	定価
		D	L	W	H	S	R					
77724993	LIF-1	7.5	18	46	90	15	8	89	0.69	20	20	2,500
77724994	LIF-2	9	19.5	47	99	17	7	125	1.18	20	20	2,700
77724995	LIF-3	10	21	59	112	19	8	216	1.47	10	10	3,600

回転パッドナット



材 質	ステンレスSUS-304
仕 上	バフ研磨

●ステンレス製で錆びにくく耐久性に優れます。

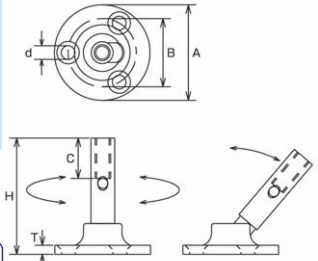

施工ポイント

角度を付きたい場所に、ワイヤーロープの端末金具として。

商品コード	呼称	サイズ(ミリ)								捻径	weight (g)	参考使用荷重(kN)	入数 袋	入数 小箱	定価
		A	B	H	T	d	C								
77775525	PDNS-8M	38	27	53	3.5	5.2	20	M-8	50	0.29	5	10	5,000		

物干金物

ボルトフック



材 質	ステンレスSUS-304
仕 上	バレル研磨

●アンカーを打ち込む事により、物掛けを作ることができます。
●ハズレ止め付き。
●カットアンカー付き。(材質:鉄)

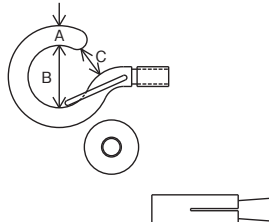

座付リングボルト(カットアンカー付)



材 質	ステンレスSUS-304
仕 上	バレル研磨

●ステンレス製で錆びにくく耐久性に優れます。
●カットアンカー付 (材質:鉄)

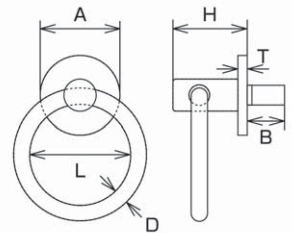

施工ポイント

壁面・床面・柱等に設置し、チェーン等の端末金具として。

商品コード	呼称	サイズ(ミリ)			捻径	参考使用荷重(kN)	ドリル径(ミリ)	入数		定価
		A	B	C				袋	小箱	
77702906	EHB-5	5.5	15	8	M-6	0.18	11	5	20	430
77702907	EHB-6	6	19	8.5	M-6	0.2	11	5	20	730
77702908	EHB-8	8	24	13	M-8	0.59	12.5	5	20	1,210
77702909	EHB-10	10	32	16	M-10	1.18	14.5	5	20	1,840

商品コード	呼称	サイズ(ミリ)							捻径	weight (g)	参考使用荷重(kN)	入数 袋	入数 小箱	定価
		D	L	A	H	B	T							
77775526	ZLB-8M	6	38	30	28	14	3	M-8	92	0.78	5	20	2,300	

ポスト

表示板・室名札

吊りフック



材 質	ステンレスSUS-304
仕 上	バレル研磨

●アンカーを打ち込む事により、物掛けを作ることができます。
●カットアンカー付き。(材質:鉄)

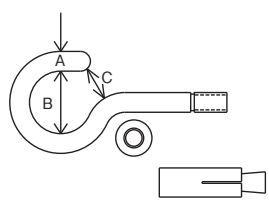

ハングフック



材 質	ステンレスSUS-304
仕 上	電解研磨

●ステンレス製で錆びにくく耐久性に優れます。
●ハズレ止め付

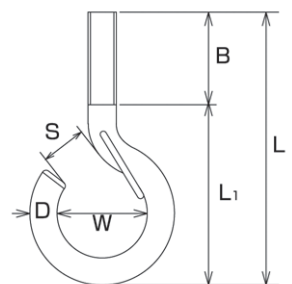

施工ポイント

壁面・床面・柱等に設置し、チェーン等の端末金具として。

商品コード	呼称	サイズ(ミリ)			捻径	参考使用荷重(kN)	ドリル径(ミリ)	入数		定価
		A	B	C				袋	小箱	
77702910	QH-5	5.5	20	10	M-6	0.18	11	5	20	440
77702911	QH-6	6	32	15	M-6	0.2	11	5	20	730
77701220	QH-8	7	32	15	M-8	0.49	12.5	5	20	1,100
77701221	QH-10	9	32	17	M-10	1.18	14.5	5	20	1,720
77701222	QH-12	12	37	20	M-12	1.96	18	5	10	2,700

商品コード	呼称	サイズ(ミリ)								捻径	weight (g)	参考使用荷重(kN)	入数 袋	入数 小箱	定価
		D	L	L1	B	W	S								
77775527	GH-12	10.5	118	78	40	38	19	M-12	135	1.47	5	10	2,500		
77775528	GH-16	14.5	156	106	50	52	26	M-16	335	2.45	-	5	4,800		

滑車

補強金物

基礎資材金物

チェーン・チェーン金具

ネットフック

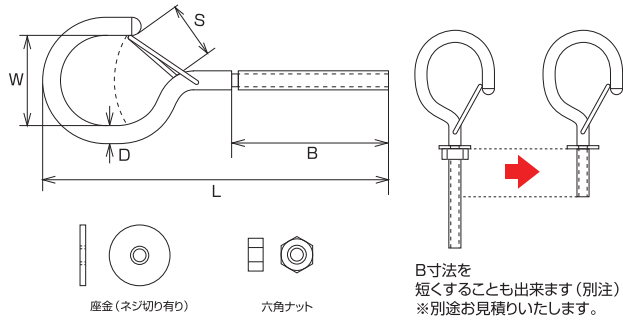

材質 ステンレス SUS-304
仕上 パレル研磨

●手軽にフックを開閉できます。ねじ付座金、六角ナット付。

🔧 施工ワンポイント
ネットの取り付け等にて。

B寸法を短くすることも出来ます(別注)。※別途お見積りいたします。



商品コード	呼称	サイズ(ミリ)					捻径	weight (g)	参考使用荷重(kN)	入数 袋 小箱	定価
		D	L	B	W	S					
77710955	NF-4	4	75	38	19	12	M-4	10	0.05	20	500
77710956	NF-5	4.3	91	41	24	15	M-5	18	0.07	20	630
77710957	NF-6	5.2	115	52	30	18	M-6	35	0.12	20	840
77710958	NF-8	7	155	67	40	25	M-8	77	0.2	15	1,350

オープンアイボルト



材質 ステンレスSUS-304
仕上 電解研磨

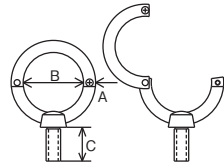

●小ネジにより、従来のアイボルトのアイ部を開くことができるので後から物を入れる事が出来ます。アイの内径も比較的大きいです。

商品コード	呼称	サイズ(ミリ)			捻径	参考使用荷重(kN)	入数 袋 小箱	定価
		A	B	C				
77735410	IBO-6M	5	25	14	M-6	0.29	5 20	1,940
77735411	IBO-8M	6	30	15	M-8	0.49	5 20	2,200
77735412	IBO-10M	8	35	18	M-10	0.78	5 20	2,530
77735413	IBO-12M	9	40	22	M-12	0.98	5 10	2,860
77740068	IBO-6W	5	25	14	W-1/4	0.29	5 20	1,940
77740069	IBO-8W	6	30	15	W-5/16	0.49	5 20	2,200
77740070	IBO-10W	8	35	18	W-3/8	0.78	5 20	2,530
77740071	IBO-12W	9	40	22	W-1/2	0.98	5 10	2,860

フックアイボルト



材質 ステンレスSUS-304
仕上 電解研磨

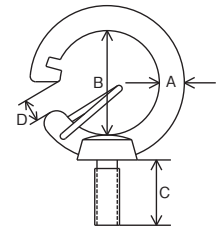

●従来のアイボルトにフックがついたため、後付けてアイに物を通せます。
●ハトよけネット等、幅広くご使用いただけます。

商品コード	呼称	サイズ(ミリ)				捻径	参考使用荷重(kN)	入数 袋 小箱	定価
		A	B	C	D				
77781777	IBH-6M	6	25	15	8	M-6	0.2	5 20	1,320
77781778	IBH-8M	8	33	20	9	M-8	0.29	5 20	1,800
77781779	IBH-10M	10	40	25	12	M-10	0.39	5 10	2,760
77735407	IBH-6W	6	25	15	8	W-1/4	0.2	5 20	1,320
77735408	IBH-8W	8	33	20	9	W-5/16	0.29	5 20	1,800
77735409	IBH-10W	10	40	25	12	W-3/8	0.39	5 10	2,760

ウルトラロングアイボルト



材質 ステンレスSUS-304
仕上 電解研磨

●首下がロングアイボルトより更に長いので、厚みのある部分に使用出来ます。
●六角ナット・丸ワッシャー付き。

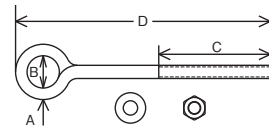

商品コード	呼称	サイズ(ミリ)				捻径	参考使用荷重(kN)	入数 袋 小箱	定価
		A	B	C	D				
77781197	ULE-6M	5.2	16	75	150	M-6	0.49	5 20	720
77781198	ULE-8M	7	18	80	156	M-8	0.78	5 20	960
77781199	ULE-10M	8.6	24	105	204	M-10	1.47	5 20	1,320
77781200	ULE-12M	10.5	28	130	255	M-12	2.16	5 10	2,400
77781201	ULE-6W	5.2	16	75	150	W-1/4	0.49	5 20	720
77781202	ULE-8W	7	18	80	156	W-5/16	0.78	5 20	960
77781203	ULE-10W	8.6	24	105	204	W-3/8	1.47	5 20	1,320
77781204	ULE-12W	10.5	28	130	255	W-1/2	2.16	5 10	2,400

つば付ロングアイボルト(鍛造製)



材質 ステンレスSUS-304

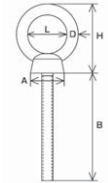

商品コード	呼称	サイズ(ミリ)					捻径	weight (g)	参考使用荷重(kN)	入数 袋 小箱	定価
		D	L	H	B	A					
77775142	LTF-6M	5	16	27	60	12	M-6	24	0.49	20	1,300
77775144	LTF-8M	6	19	34	60	15	M-8	43	0.78	20	1,800
77775145	LTF-10M	8	24	41	80	18	M-10	85	1.47	20	2,500
77775147	LTF-12M	10	29	50	100	23	M-12	170	2.16	10	4,000
77775148	LTF-16M	13	34	60	150	30	M-16	380	4.41	10	8,000
77775149	LTF-6W	5	16	27	60	12	W-1/4	24	0.49	20	1,300
77775151	LTF-8W	6	19	34	60	15	W-5/16	43	0.78	20	1,800
77775152	LTF-10W	8	24	41	80	18	W-3/8	85	1.47	20	2,500
77775153	LTF-12W	10	29	50	100	23	W-1/2	170	2.16	10	4,000
77775155	LTF-16W	13	34	60	150	30	W-5/8	380	4.41	10	8,000

換気製品

物干金物

点検口・ハッチ

バリカー・車止め

ドレーン・グレーチング

耐震金具・防災用品

ポスト

表示板・室名札

チェーン・チェーン金具

滑車

補強金物

基礎資材金物

つば付ロングアイボルト



材 質	ステンレスSUS-304
仕 上	電解研磨

●首下が長いので、厚みのある部分に使用出来ます。

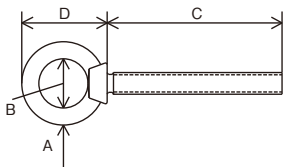

商品コード	呼称	サイズ(ミリ)				捻径	参考使用荷重(kN)	入数		定価
		A	B	C	D			袋	小箱	
77780953	LT-4M	4	10	40	20	M-4	0.2	10	30	600
77780954	LT-5M	5	13	50	26	M-5	0.29	5	20	730

回転アイボルト

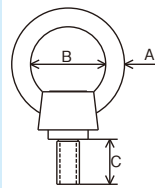

材 質	ステンレスSUS-304
仕 上	電解研磨

- 専用スパナ付。
- 設置の際は専用スパナで締めつけて下さい。
- 専用のスパナで締めるので、車止めチェーン等の盗難防止になります。
- アイの部分が回転するので、アイの向きが揃います。また、チェーン等がよじれません。

商品コード	呼称	サイズ(ミリ)			捻径	参考使用荷重(kN)	入数		定価
		A	B	C			袋	小箱	
77735418	IBS-6M	5	20	14	M-6	0.49	5	20	2,040
77735419	IBS-8M	6	25	15	M-8	0.78	5	20	2,400
77735420	IBS-10M	8	30	18	M-10	1.18	5	20	3,360
77735421	IBS-12M	10	35	22	M-12	1.76	5	10	4,920
77735053	IBS-16M	13	40	27	M-16	3.14	5	10	8,500
77735424	IBS-6W	5	20	14	W-1/4	0.49	5	20	2,040
77735425	IBS-8W	6	25	15	W-5/16	0.78	5	20	2,400
77735426	IBS-10W	8	30	18	W-3/8	1.18	5	20	3,360
77735427	IBS-12W	10	35	22	W-1/2	1.76	5	10	4,920
77735428	IBS-16W	13	40	27	W-5/8	3.14	5	10	8,500

ロングアイボルト



- 首下が長いので、厚みのある部分に使用出来ます。
- 六角ナット・丸ワッシャー付き。

材 質	ステンレスSUS-304
仕 上	電解研磨

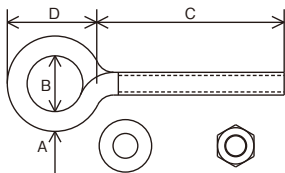

商品コード	呼称	サイズ(ミリ)				捻径	参考使用荷重(kN)	入数		定価
		A	B	C	D			袋	小箱	
77780784	LE-2M	1.7	8.5	27	13	M-2	0.1	10	50	250
77780785	LE-3M	2.6	9	31	17	M-3	0.15	10	50	320
77780786	LE-4M	3.5	10	40	20	M-4	0.2	10	30	380
77780787	LE-5M	4.3	13	52	26	M-5	0.29	5	20	480
77780788	LE-6M	5.2	16	60	30	M-6	0.49	5	20	540
77780789	LE-8M	7	18	60	36	M-8	0.78	5	20	840
77780790	LE-10M	8.6	24	80	44	M-10	1.47	5	20	1,100
77780791	LE-12M	10.5	29	100	55	M-12	2.16	5	10	2,100
77782590	LE-16M	14	38	145	70	M-16	4.41	5	10	3,360
77781028	LE-6W	5	16	60	30	W-1/4	0.49	5	20	540
77781029	LE-8W	7	18	60	36	W-5/16	0.78	5	20	840
77781030	LE-10W	8	24	80	44	W-3/8	1.47	5	20	1,100
77781031	LE-12W	10.5	29	100	55	W-1/2	2.16	5	10	2,100
77782591	LE-16W	14.5	38	145	70	W-5/8	4.41	5	10	3,360

K型ロングアイボルト

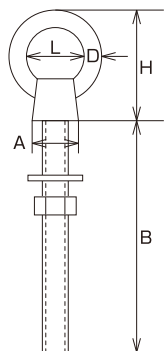

材 質	ステンレスSUS-304
仕 上	電解研磨

●首下が長いので、厚みがある部分に使用可能です。

施工ワンポイント

機械器具類の吊り上げなど、一般の荷役に。

商品コード	呼称	サイズ(ミリ)					捻径	weight(g)	参考使用荷重(kN)	入数小箱	定価
		D	L	H	B	A					
77702898	LTK-6M60	5.5	16	31	60	13	M-6	30	0.49	20	1,100
77702899	LTK-8M60	7	19	39	60	16	M-8	63	0.78	20	1,400
77702900	LTK-10M80	8	24	48	80	20	M-10	118	1.47	20	2,000
77702903	LTK-12M100	10	30	60	100	25	M-12	222	2.16	10	3,300
77702904	LTK-16M150	13	34	72	150	31	M-16	488	4.41	10	4,950
77725095	LTK-6W60	5.5	16	31	60	13	W-1/4	30	0.49	20	1,100
77725096	LTK-8W60	7	19	39	60	16	W-5/16	63	0.78	20	1,400
77725098	LTK-10W80	8	24	48	80	20	W-3/8	118	1.47	20	2,000
77725099	LTK-12W100	10	30	60	100	25	W-1/2	222	2.16	10	3,300
77725100	LTK-16W150	13	34	72	150	31	W-5/8	488	4.41	10	4,950

パイプナット



材質	ステンレスSUS-304
仕上	バレル研磨

- ネジは左右とも正ネジです。
- 筒の両端にネジ切りしているのので、下穴に筒を挿入し、両側からアイボルト等を固定できます。

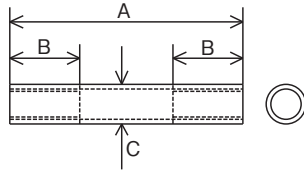

商品コード	呼称	サイズ(ミリ)			捻径	入数		定価
		A	B	C		袋	小箱	
77700765	NC-6M50	50	25	8.5	M-6	10	50	430
77700766	NC-6M75	75	30	8.5	M-6	10	50	490
77700767	NC-6M100	100	30	8.5	M-6	10	50	530

商品コード	呼称	サイズ(ミリ)			捻径	入数		定価
		A	B	C		袋	小箱	
77700768	NC-6M125	125	30	8.5	M-6	10	50	590
77700769	NC-6M150	150	30	8.5	M-6	10	30	640
77700770	NC-8M50	50	25	10	M-8	10	50	450
77700771	NC-8M75	75	30	10	M-8	10	50	640
77700772	NC-8M100	100	30	10	M-8	10	30	700
77700773	NC-8M125	125	30	10	M-8	10	30	760
77700774	NC-8M150	150	30	10	M-8	10	30	840
77700775	NC-10M50	50	25	12	M-10	10	30	640
77700776	NC-10M75	75	30	12	M-10	10	30	800
77700777	NC-10M100	100	30	12	M-10	10	30	900
77700778	NC-10M125	125	30	12	M-10	5	20	1,030
77700779	NC-10M150	150	30	12	M-10	5	20	1,090
77700780	NC-12M50	50	25	17	M-12	5	20	840
77700781	NC-12M75	75	30	17	M-12	5	20	1,210
77700782	NC-12M100	100	30	17	M-12	5	20	1,420
77700783	NC-12M125	125	30	17	M-12	5	20	1,540
77700784	NC-12M150	150	30	17	M-12	5	20	1,720

ネジシャックル

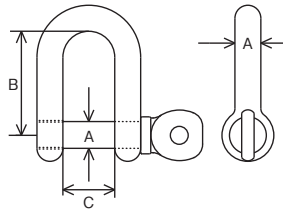

- SP-2, 3, 4, 5はつばなし、SP-6には両方あります。
- SP-2, 3, 4は、ピンのつまみ部分に穴なし。
- SP-5以上は、SUS-316もあります。

材質	ステンレスSUS-304
仕上	バレル研磨

商品コード	呼称	サイズ(ミリ)			捻径	参考使用荷重(kN)	入数		定価
		A	B	C			袋	小箱	
77725647	SP-2	2	8	4	M-2	0.10	5	20	400
77725648	SP-3	3	12	6	M-3	0.25	5	20	400
77780871	SP-4	4	16	8	M-4	0.49	5	20	400
77727995	SP-5	5	20	10	M-5	0.88	5	20	460
77727978	SP-6	6	24	12	M-6	1.67	5	20	500
77727979	SP-7	7	28	14	W-5/16	1.96	5	20	630
77727980	SP-8	8	32	16	W-5/16	2.45	5	20	700
77727981	SP-9	9	36	18	W-3/8	2.94	5	20	760
77727996	SP-10	10	40	20	W-3/8	3.43	5	10	1,030

商品コード	呼称	サイズ(ミリ)			捻径	参考使用荷重(kN)	入数		定価
		A	B	C			袋	小箱	
77780298	SP-12	12	48	24	W-1/2	4.12	5	10	1,270
77727997	SP-13	13	52	26	W-1/2	4.9	5	10	1,500
77727998	SP-16	16	64	32	W-5/8	7.84	5	5	3,200
77727999	SP-19	19	76	38	W-3/4	9.8	5	5	5,600
77780201	SP-22	22	88	44	W-7/8	14.7	5	5	8,400
77780202	SP-25	25	100	50	W-1	19.6	5	5	12,600
77725649	SP-28	28	112	56	M-30	24.5	1	1	22,500
77725650	SP-32	35	128	64	M-36	31.36	1	1	33,500

ユニクロ シャックル

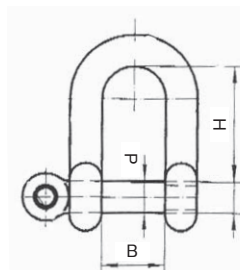

材質	鉄
仕上	ユニクロメッキ

- ロープ等の連結に使用します。

施工ワンポイント
手で簡単に締め付けが可能です。

商品コード	呼称	材質	サイズ(ミリ)			入数		標準価格
			H	B	d	小箱	梱	
04923098	ユニクロ シャックル 1/4	鉄・形鋼・鋼板 SS-400	22	13	6	100	1,000	60
04923099	ユニクロ シャックル 5/16	鉄・形鋼・鋼板 SS-400	29	17	8	50	500	85
04923100	ユニクロ シャックル 3/8	鉄・形鋼・鋼板 SS-400	32	18	10	30	300	140
04923101	ユニクロ シャックル 1/2	鉄・形鋼・鋼板 SS-400	40	25	12	15	150	200
04923102	ユニクロ シャックル 5/8	鉄・形鋼・鋼板 SS-400	52	32	16	6	60	370
04923103	ユニクロ シャックル 3/4	鉄・形鋼・鋼板 SS-400	64	38	19	4	40	590
04923104	ユニクロ シャックル 7/8	鉄・形鋼・鋼板 SS-400	75	44	22	2	20	925
04923105	ユニクロ シャックル 1"	鉄・形鋼・鋼板 SS-400	83	51	25	2	20	1,385

換気製品

物干金物

点検口・ハッチ

バリカー・車止め

ドレイン・グレーチング

耐震金具・防災用品

ポスト

表示板・室名札

チェーン・チェーン金具

滑車

補強金物

基礎資材金物

半丸シャックル



材質	ステンレスSUS-304
仕上	バレル研磨

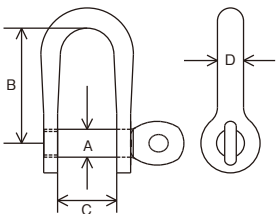

- 手軽に使えるエコミータイプのシャックルです。
- ジョイント部分のみ半丸に仕上げています。

商品コード	呼称	サイズ(ミリ)				捻径	参考使用荷重(kN)	入数		定価
		A	B	C	D			袋	小箱	
77727975	RS-5	5	21	12	5	M-5	0.88	5	20	380
77727976	RS-6	6	25	14	6.5	細目ネジM6	1.18	5	20	450
77727977	RS-8	8	33	17	7.5	細目ネジM8	1.96	5	20	650

沈み半丸シャックル



材質	ステンレスSUS-304
仕上	バレル研磨

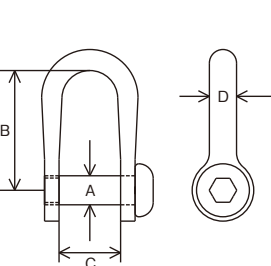

- 六角レンチでしめるタイプの半丸シャックルです。
- 工具が必要なので、金具のいたずら防止にもなります。

商品コード	呼称	サイズ(ミリ)				捻径	参考使用荷重(kN)	入数		定価
		A	B	C	D			袋	小箱	
77780739	RC-5	5	21	12	5	M-5	0.88	5	20	420
77780740	RC-6	6	25	14	6.5	細目ネジM6	1.18	5	20	510
77780741	RC-8	8	33	17	7.5	細目ネジM8	1.96	5	20	720

ワリピン式半丸シャックル



材質	ステンレスSUS-304
仕上	バレル研磨

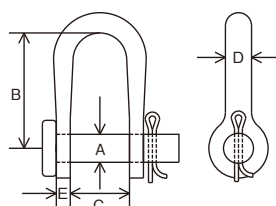

- 半丸シャックルの割りピンタイプです。
- 振動などで不用意にピンが抜けません。

商品コード	呼称	サイズ(ミリ)					参考使用荷重(kN)	入数		定価
		A	B	C	D	E		袋	小箱	
77780307	RSW-5	5	21	12	5.4	2.4	0.88	5	20	570
77780308	RSW-6	6	25	14	6.4	3	1.18	5	20	690
77740121	RSW-8	8	33	17	7.5	4	1.96	5	20	875

ビッグ半丸シャックル



材質	ステンレス SUS-304
仕上	バレル研磨

施工ワンポイント

連結金具として、また末端の金具のジョイントに。

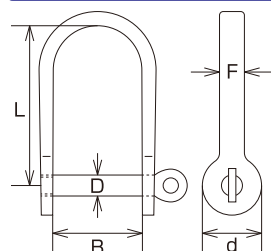

- 従来の半丸シャックルと比較して、長さも幅も約2倍の大きさになっています。

商品コード	呼称	サイズ(ミリ)					捻径	weight (g)	参考使用荷重(kN)	入数		定価
		D	L	B	d	F				袋	小箱	
77725126	RSB-5	5	42	25	15	7	M-5	29	0.69	20	650	
77725127	RSB-6	6	50	28	15.5	7	M-6	47	0.88	20	780	
77725130	RSB-8	8	66.5	34.5	20	8	M-8	85	1.47	20	1,040	

リベット式シャックル



材質	ステンレスSUS-304
仕上	バレル研磨

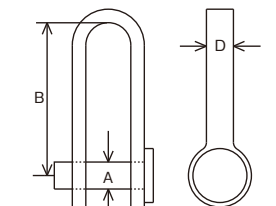

- 中に通す物をセットした後、ピンを通してハンマー等でリベットピンをつぶして使用します。
- カラー（レッド・ブルー・グリーン・ブラウン・ブラック）もあります。
- リベットピンに色は付いていません。

商品コード	呼称	サイズ(ミリ)					参考使用荷重(kN)	入数		定価
		A	B	C	D	E		袋	小箱	
77780304	PS-3	3	17	5	3	1.5	0.2	5	20	290
77780305	PS-4	4	19	7	4	1.5	0.29	5	20	330
77780306	PS-5	5	22	9	6	2	0.49	5	20	380

チタン半丸シャックル



材質	チタン合金
仕上	バレル研磨

- 軽くて強く、特に耐食性に優れています。
- 海水を多く浴びる場所にも適したジョイント金具です。

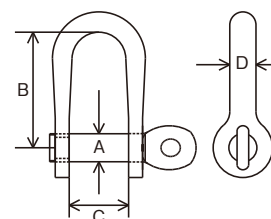

商品コード	呼称	サイズ(ミリ)				捻径	参考使用荷重(kN)	入数		定価
		A	B	C	D			袋	小箱	
77740163	TRS-6	6	25	12.5	6.5	細目ネジM6	1.18	5	20	5,250

シングルシャックル



材質 ステンレスSUS-304
仕上 バレル研磨

●スイベルの片側のアイがピンによって開く事が出来ます。

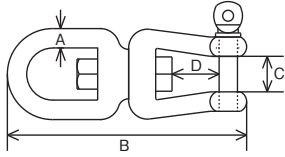

商品コード	呼称	サイズ(ミリ)				捻径	参考使用荷重(kN)	入数		定価
		A	B	C	D			袋	小箱	
77781020	SS-6	6	65	12	12	M-6	1.67	5	20	1,210
77781021	SS-8	8	89	16	16	W-5/16	2.45	5	10	1,680
77781022	SS-10	10	115	20	22	W-3/8	3.43	5	10	3,120
77781023	SS-13	12	148	23	27	W-1/2	4.9	5	5	5,200
77781024	SS-16	16	187	32	38	W-5/8	7.84	5	5	9,800
77781025	SS-19	19	220	37	40	W-3/4	9.8	5	5	19,000

スナップフックシャックル



材質 ステンレスSUS-304
仕上 バレル研磨

●ステンレス製で錆びにくく耐久性に優れます。
●スイベルが回転するのでねじれを防ぎます。

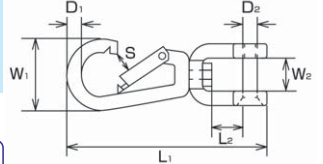

施工ワンポイント
チェーン・ワイヤー・ロープ等の端末金具として

商品コード	呼称	サイズ(ミリ)							捻径	weight(g)	参考使用荷重(kN)	入数		定価
		D1	D2	L1	L2	W1	W2	S				袋	小箱	
77772712	BB-5	5	5	72	11	26	11	7	M-5	34	0.59	5	20	1,400
77772713	BB-6	6	6	84	10	32	15	9	M-6	53	0.78	5	20	1,700
77772714	BB-8	8	8	108	14	41	16	11	M-8	128	1.18	5	10	2,800

沈みシャックル



●ネジシャックルのピンの出っ張り(掴む部分)を除いているので、ロープ等がひっかかりません。

材質 ステンレスSUS-304
仕上 バレル研磨

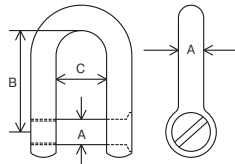

施工ワンポイント
連結金具として、また端末の金具のジョイントに。

商品コード	呼称	サイズ(ミリ)			捻径	参考使用荷重(kN)	入数		定価
		A	B	C			袋	小箱	
77725190	CS-2	2	8	4	M-2	0.1	5	20	440
77725197	CS-3	3	12	6	M-3	0.25	5	20	440
77781140	CS-4	4	16	8	M-4	0.49	5	20	440
77781141	CS-5	5	20	10	M-5	0.88	5	20	520
77781142	CS-6	6	24	12	M-6	1.67	5	20	550
77780203	CS-7	7	28	14	W-5/16	1.96	5	20	700
77780870	CS-8	8	32	16	W-5/16	2.45	5	20	770
77780204	CS-9	9	36	18	W-3/8	2.94	5	20	850
77780205	CS-10	10	40	20	W-3/8	3.43	5	10	1,200
77780299	CS-12	12	48	24	W-1/2	4.12	5	10	1,460
77780206	CS-13	13	52	26	W-1/2	4.9	5	10	1,700
77780207	CS-16	16	64	32	W-5/8	7.84	5	5	3,500
77781012	CS-19	19	76	38	W-3/4	9.8	5	5	6,300
77705137	CS-22	22	85	44	W-7/8	14.7	5	5	9,500
77740122	CS-25	25	100	50	W-1	19.6	5	5	14,000

ネジ止め沈みシャックル



●六角レンチを使用。別途ご用意下さい。
●ピンの上から六角穴付き止めネジ(ホロネジ)でロックするので、ピンがゆるみにくく、金具の盗難防止・いたずら防止にもなります。

材質 ステンレスSUS-304
仕上 バレル研磨

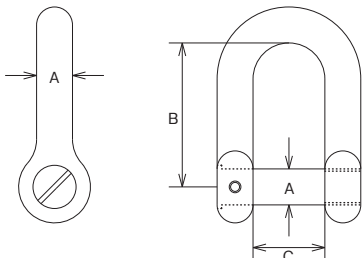

商品コード	呼称	サイズ(ミリ)			使用レンチサイズ	捻径	参考使用荷重(kN)	入数		定価
		A	B	C				袋	小箱	
77701100	CSF-7	7	28	14	1.5	W-5/16	1.96	5	20	990
77701101	CSF-8	8	32	16	1.5	W-5/16	2.45	5	20	1,100
77701102	CSF-9	9	36	18	2.0	W-3/8	2.94	5	20	1,200
77701103	CSF-10	10	40	20	2.0	W-3/8	3.43	5	10	1,650
77701104	CSF-12	12	48	24	2.5	W-1/2	4.12	5	10	1,980
77763601	CSF-13	13	52	26	2.5	W-1/2	4.9	5	10	2,200
77763602	CSF-16	16	64	32	2.5	W-5/8	7.84	5	5	4,400
77763603	CSF-19	19	76	38	2.5	W-3/4	9.8	5	5	7,500
77763604	CSF-22	22	88	44	2.5	W-7/8	14.7	5	5	11,500
77747231	CSF-25	25	100	50	2.5	W-1	19.6	5	5	16,800

換気製品

物干金物

点検口・ハッチ

バリカー・車止め

ドレーン・グレーチング

耐震金具・防災用品

ポスト

表示板・室名札

チェーン・チェーン金具

滑車

補強金物

基礎資材金物

角頭シャックル

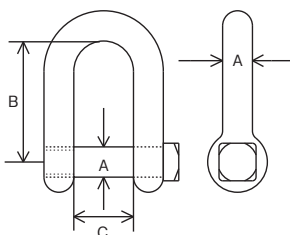

- ネジシャックルのピンをつまみ部分が少しスッキリと小さくなりました。
- スパナ等の工具でかしめる事が出来ます。

材 質	ステンレスSUS-304
仕 上	バレル研磨

商品コード	呼称	サイズ(ミリ)			捻径	参考使用荷重(kN)	入数		定価
		A	B	C			袋	小箱	
77781149	QS-4	4	16	8	M-4	0.49	5	20	420
77781150	QS-5	5	20	10	M-5	0.88	5	20	500
77781151	QS-6	6	24	12	M-6	1.67	5	20	530
77780208	QS-7	7	28	14	W-5/16	1.96	5	20	660
77781152	QS-8	8	32	16	W-5/16	2.45	5	20	740
77780209	QS-9	9	36	18	W-3/8	2.94	5	20	800
77780210	QS-10	10	40	20	W-3/8	3.43	5	10	1,100
77780211	QS-12	12	48	24	W-1/2	4.12	5	10	1,380
77780212	QS-13	13	52	26	W-1/2	4.9	5	10	1,630
77781010	QS-16	16	64	32	W-5/8	7.84		5	3,300
77781011	QS-19	19	76	38	W-3/4	9.8		5	6,000
77705138	QS-22	22	85	44	W-7/8	14.7		5	9,100
77740023	QS-25	25	100	50	W-1	19.6		5	13,300

換気製品

物干金物

オタフクシャックル



材 質	ステンレスSUS-304
仕 上	バレル研磨

- アンカーシャックルとも呼ばれています。
- Dの部分がネジシャックルより広く、太いロープ等もジョイントしやすいです。

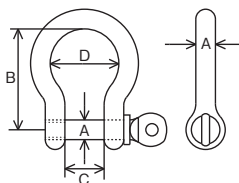

沈みオタフクシャックル



材 質	ステンレスSUS-304
仕 上	バレル研磨

- 口の幅が広く、アンカーシャックルとも呼ばれています。
- 沈みピンタイプなので、ロープが絡まりません。

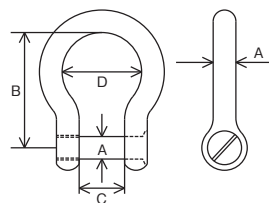

商品コード	呼称	サイズ(ミリ)				捻径	参考使用荷重(kN)	入数		定価
		A	B	C	D			袋	小箱	
77781132	BS-4	4	20	8	14	M-4	0.49	5	20	550
77781133	BS-5	5	25	10	17	M-5	0.88	5	20	660
77781134	BS-6	6	30	12	21	M-6	1.67	5	20	770
77781135	BS-8	8	41	16	28	W-5/16	2.45	5	20	1,020
77781136	BS-10	10	51	20	35	W-3/8	3.43	5	10	1,540
77781137	BS-12	12	60	24	42	W-1/2	4.12	5	10	2,200
77781138	BS-13	13.5	66	28	47	W-1/2	4.9	5	10	3,000
77781139	BS-16	16	82	32	56	W-5/8	7.84		5	4,900

商品コード	呼称	サイズ(ミリ)				捻径	参考使用荷重(kN)	入数		定価
		A	B	C	D			袋	小箱	
77781143	BSC-4	4	20	8	14	M-4	0.49	5	20	800
77781144	BSC-5	5	25	10	17	M-5	0.88	5	20	1,000
77781145	BSC-6	6	30	12	21	M-6	1.67	5	20	1,250
77781146	BSC-8	8	40	16	28	M-8	2.45	5	20	1,500
77781147	BSC-10	10	50	20	34	W-3/8	3.43	5	10	1,800
77781148	BSC-12	12	60	24	42	W-1/2	4.12	5	10	2,640

チェーン・チェーン金具

オタフクボルト止めシャックル



材 質	ステンレスSUS-304
仕 上	バレル研磨

- 施工ワポイント**
- 振動が多いなど、ネジが緩みやすい場所での連結金具として。

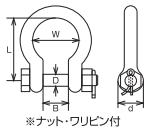

- フリピンが付いているので、ナットが外れにくくなっています。
- W寸法が広く、太いロープなどにも対応できます。



ワイドネジシャックル



材 質	ステンレスSUS-304
仕 上	バレル研磨

- 従来のシャックルと比較して幅が広く、最大48mmと用途が広がります。

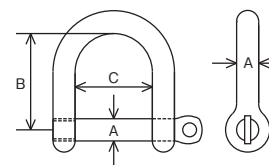

商品コード	呼称	サイズ(ミリ)						捻径	weight (g)	参考使用荷重(kN)	入数小箱	定価
		D	L	B	W	d						
77772718	OBS-6	6	30	12	21	12	M-6	33	1.72	20	2,200	
77772719	OBS-8	8	40	16	28	16	M-8	78	2.70	10	2,700	
77725198	OBS-10	10	50	20	35	20	M-10	149	3.72	10	3,800	
77725200	OBS-13	14	65	26	47	26	M-14	335	5.39	10	5,700	
77725204	OBS-16	16	82	32	56	32	M-16	595	8.62	5	8,700	

商品コード	呼称	サイズ(ミリ)			捻径	参考使用荷重(kN)	入数		定価
		A	B	C			袋	小箱	
77781153	SPW-5	5	22.5	25	M-5	0.88	5	20	750
77781154	SPW-6	6	36	24	M-6	1.67	5	20	830
77781155	SPW-8	8	35	28	M-8	2.45	5	20	1,050
77781156	SPW-10	10	60	40	M-10	3.43	5	10	1,900
77781157	SPW-12	12	72	48	M-12	4.12	5	10	2,600

SBMシャックル

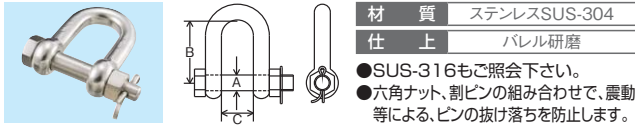

材質 ステンレスSUS-304
仕上 バレル研磨

- SUS-316もご照会下さい。
- 六角ナット、割ピンの組み合わせで、震動等による、ピンの抜け落ちを防止します。

商品コード	呼称	サイズ(ミリ)			捻径	参考使用荷重(kN)	入数		定価
		A	B	C			袋	小箱	
77705536	SBM-6	6	24	12	M-6	1.76	5	20	2,000
77731022	SBM-7	8	28	14	M-8	2.45	5	20	2,200
77705538	SBM-8	8	32	16	M-8	2.94	5	10	2,500
77731023	SBM-9	10	36	18	M-10	3.92	5	10	2,900
77705540	SBM-10	10	40	20	M-10	5.88	5	10	3,500
77705541	SBM-12	12	48	24	M-12	7.35	5	10	4,100
77781174	SBM-13	14	52	26	M-14	8.82	5	10	4,500
77705542	SBM-16	16	64	32	M-16	14.7	5	5	7,500
77705543	SBM-19	20	76	38	M-20	19.6	5	5	12,800
77705544	SBM-22	22	88	44	M-22	24.5	5	5	16,800
77731024	SBM-25	25	100	50	M-24	31.36	5	5	26,200
77731025	SBM-28	28	112	56	M-30	39.2	1	1	40,700
77731026	SBM-32	35	134	64	M-36	49.0	1	1	64,900

SBUシャックル



材質 ステンレスSUS-304
仕上 バレル研磨

- SUS-316もご照会下さい。
- ねじ込み、戻し時に焼き付く場合には潤滑剤をご使用下さい。
- 常に震動のある場所に最適です。

商品コード	呼称	サイズ(ミリ)			捻径	参考使用荷重(kN)	入数		定価
		A	B	C			袋	小箱	
77701272	SBU-6	6	24	12	M-6	1.76	5	20	2,200
77701273	SBU-7	8	28	14	M-8	2.45	5	20	2,420
77701274	SBU-8	8	32	16	M-8	2.94	5	10	2,750
77701275	SBU-9	10	36	18	M-10	3.92	5	10	3,190
77701276	SBU-10	10	40	20	M-10	5.88	5	10	3,850
77701277	SBU-12	12	48	24	M-12	7.35	5	10	4,510
77701278	SBU-13	14	52	26	M-14	8.82	5	10	4,950
77701279	SBU-16	16	64	32	M-16	14.7	5	5	9,000
77701280	SBU-19	20	76	38	M-20	19.6	5	5	14,400
77701281	SBU-22	22	88	44	M-22	24.5	5	5	19,200
77701282	SBU-25	25	100	50	M-24	31.36	5	5	30,000
77731028	SBU-28	28	112	56	M-30	39.2	1	1	44,400
77731034	SBU-32	35	128	64	M-36	49.0	1	1	70,800

ロングネジシャックル

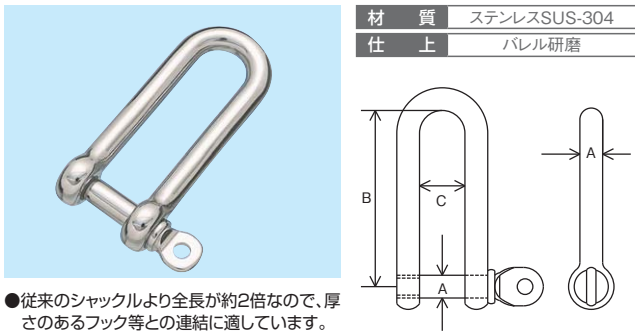

材質 ステンレスSUS-304
仕上 バレル研磨

- 従来のシャックルより全長が約2倍なので、厚さのあるフック等との連結に適しています。

商品コード	呼称	サイズ(ミリ)			捻径	参考使用荷重(kN)	入数		定価
		A	B	C			袋	小箱	
77781158	SPL-4	4	32	8	M-4	0.49	5	20	640
77781159	SPL-5	5	40	10	M-5	0.88	5	20	700
77781160	SPL-6	6	48	12	M-6	1.67	5	20	760
77781161	SPL-8	8	64	16	W-5/16	2.45	5	20	1,000
77781162	SPL-10	10	80	20	W-3/8	3.43	5	10	1,550
77781163	SPL-12	12	96	24	W-1/2	4.12	5	10	2,400

ロング沈みシャックル

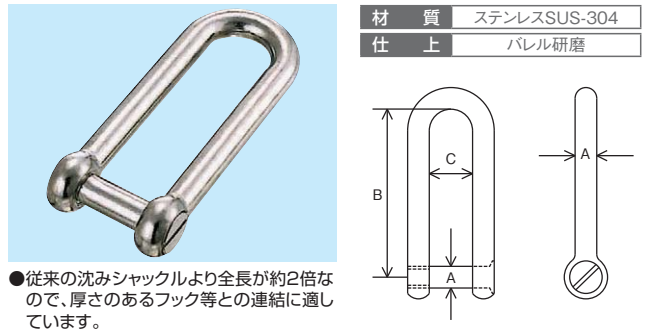

材質 ステンレスSUS-304
仕上 バレル研磨

- 従来の沈みシャックルより全長が約2倍なので、厚さのあるフック等との連結に適しています。

商品コード	呼称	サイズ(ミリ)			捻径	参考使用荷重(kN)	入数		定価
		A	B	C			袋	小箱	
77781164	CSL-4	4	32	8	M-4	0.49	5	20	690
77781165	CSL-5	5	40	10	M-5	0.88	5	20	770
77781166	CSL-6	6	48	12	M-6	1.67	5	20	850
77781167	CSL-8	8	62	16	W-5/16	2.45	5	20	1,100
77781168	CSL-10	10	78	20	W-3/8	3.43	5	10	1,740
77781169	CSL-12	12	96	24	W-1/2	4.12	5	10	2,640

JIS型シャックル

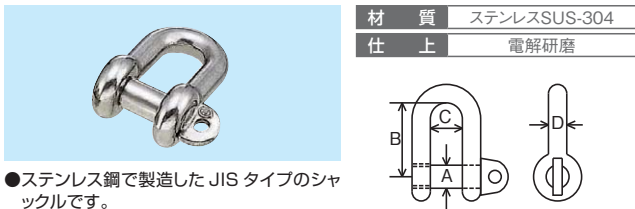

材質 ステンレスSUS-304
仕上 電解研磨

- ステンレス鋼で製造したJISタイプのシャックルです。

商品コード	呼称	サイズ(ミリ)				捻径	参考使用荷重(kN)	入数		定価
		A	B	C	D			袋	小箱	
77781178	SC-6	8	24	11	6	M-8	1.96	5	20	3,600
77781179	SC-8	10	32	14	8	M-10	3.43	5	20	4,400
77781180	SC-10	12	40	17	10	M-12	5.88	5	10	5,400
77781181	SC-12	15	48	20	12	M-14	8.82	5	10	6,700
77781182	SC-14	17	56	24	14	M-16	11.76	5	10	8,000
77781183	SC-16	19	64	26	16	M-18	14.7	5	5	9,720
77781184	SC-18	21	72	29	18	M-20	19.6	5	5	12,300
77781185	SC-20	24	80	31	20	M-24	24.5	5	5	14,800
77781186	SC-22	26	88	34	22	M-24	29.4	5	5	19,500
77781187	SC-24	30	96	39	24	M-30	35.28	5	5	31,500

ダブルシャックル

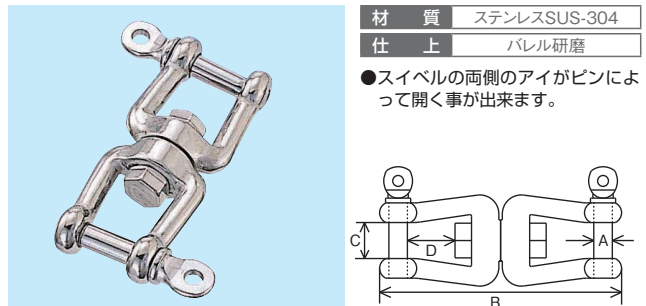

材質 ステンレスSUS-304
仕上 バレル研磨

- スイベルの両側のアイがピンによって開く事が出来ます。

商品コード	呼称	サイズ(ミリ)				捻径	参考使用荷重(kN)	入数		定価
		A	B	C	D			袋	小箱	
77781014	WS-6	6	64	12	12	M-6	1.67	5	20	1,430
77781015	WS-8	8	88	16	16	W-5/16	2.45	5	10	1,920
77781016	WS-10	10	114	20	22	W-3/8	3.43	5	10	3,380
77781017	WS-13	12	149	22	27	W-1/2	4.9	5	5	7,150
77781018	WS-16	16	188	32	38	W-5/8	7.84	5	5	11,000
77781019	WS-19	19	220	37	40	W-3/4	9.8	5	5	21,000

換気製品

物干金物

点検口・ハッチ

バリカー・車止め

ドレイン・グレーチング

耐震金具・防災用品

ポスト

表示板・室名札

チェーン・チェーン金具

滑車

補強金物

基礎資材金物

ヒネリシャックル



材質	ステンレスSUS-304
仕上	バレル研磨

- ステンレス製で錆びにくく耐久性に優れます。
- 90°ひねった形状のシャックルで、角度を変えることができます。

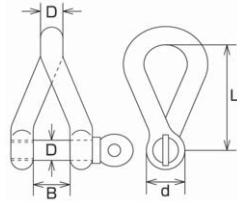

施工ワポイント

連結金具として、また末端の金具のジョイントに。

商品コード	呼称	サイズ(ミリ)				捻径	weight (g)	参考使用荷重(kN)	入数		定価
		D	L	B	d				袋	小箱	
77772724	SPT-5	5	23.5	10	10	M-5	18	0.88	5	20	960
77706062	SPT-6	6	29	12	12	M-6	29	1.67	5	20	1,200
77772725	SPT-8	8	37	16	16	W-5/16	71	2.45	5	20	1,560
77772726	SPT-10	10	50	20	20	W-3/8	132	3.43	5	10	2,040
77772727	SPT-12	12	61	24	24	W-1/2	227	4.12	5	10	2,280

沈みヒネリシャックル



材質	ステンレスSUS-304
仕上	バレル研磨

- ステンレス製で錆びにくく耐久性に優れます。
- 90°ひねった形状のシャックルで、角度を変えることができます。

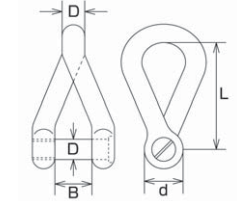

施工ワポイント

連結金具として、また末端の金具のジョイントに。

商品コード	呼称	サイズ(ミリ)				捻径	weight (g)	参考使用荷重(kN)	入数		定価
		D	L	B	d				袋	小箱	
77772728	CST-5	5	23.5	10	10	M-5	16	0.88	5	20	960
77772729	CST-6	6	29	12	12	M-6	27	1.67	5	20	1,200
77772730	CST-8	8	37	16	16	W-5/16	68	2.45	5	20	1,560
77772731	CST-10	10	50	20	20	W-3/8	123	3.43	5	10	2,040
77772732	CST-12	12	61	24	24	W-1/2	214	4.12	5	10	2,280

換気製品

物干金物

スイベル



材質	ステンレスSUS-304
仕上	バレル研磨

- チェーンやロープのよじれを戻す“よとり”として使用されています。

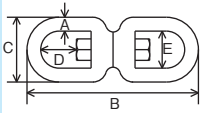

商品コード	呼称	サイズ(ミリ)				参考使用荷重(kN)	入数		定価	
		A	B	C	D		E	袋		小箱
77740431	MS-3	3	27.5	14	5.5	8	0.29	5	20	480
77735439	MS-4	4	50	19	12	11	0.78	5	20	780
77780229	MS-5	5	59	23	14	13	1.18	5	20	960
77780230	MS-6	6	66	27	15	15	1.76	5	20	1,140
77780231	MS-8	8	90	35	21	20	2.45	5	20	1,500
77780232	MS-9	9	104	40	23	22	2.94	5	10	2,000
77780233	MS-10	10	115	44	27	24	3.92	5	10	2,700
77781013	MS-12	12	129	49	28	25	6.86	5	10	4,000
77780234	MS-13	13	150	58	33	33	8.82	5	10	4,500
77780235	MS-16	16	187	70	45	39	11.76	5	10	7,400
77780236	MS-19	20	229	82	53	42	17.64	5	10	13,500

点検口・ハッチ

バリカー・車止め

ドレイン・グレーチング

耐震金具・防災用品

ポスト

表示板・室名札

ジョイントスイベル



材質	ステンレスSUS-304
仕上	バレル研磨

- 沈みシャックルなどと組み合わせて、回転と上下の動きが自在なスイベル（よとり）として使用できます。

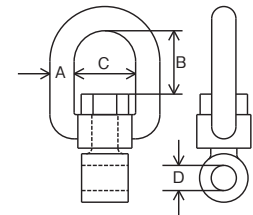

商品コード	呼称	サイズ(ミリ)				参考使用荷重(kN)	入数		定価
		A	B	C	D		袋	小箱	
77700696	JS-6	6	16	16	6.5	1.76	5	20	1,060
77700697	JS-8	8	19.5	20	8.5	2.45	5	20	1,590
77700698	JS-10	10	25	24	10.5	3.92	5	20	2,250
77700699	JS-13	13	34	33	13.5	8.82	5	10	4,200
77701147	JS-16	16	45	39	16.5	11.76	5	10	7,000
77701148	JS-19	19	50	42	19.5	17.64	5	10	11,300
77701149	JS-22	22	52	47	22.5	22.05	5	10	15,000

チェーン・チェーン金具

スイベルアイフック



材質	ステンレスSUS-304
仕上	バレル研磨

- ステンレス製で錆びにくく耐久性に優れます。
- スイベルが回転するのでねじれを防ぎます。

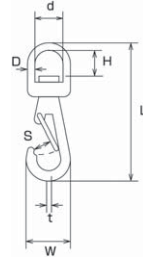

施工ワポイント

チェーン・ワイヤー・ロープ等の末端金具として

商品コード	呼称	サイズ(ミリ)						weight (g)	参考使用荷重(kN)	入数		定価	
		D	L	W	S	H	d			t	袋		小箱
77737873	SEH-0	2.5	37	15	5	7	8	4.5	7	0.05	5	20	800
77737900	SEH-1	3	58	18	7	10	11.5	5.5	19	0.10	5	20	1,100
77737901	SEH-2	4	73	21.5	9	12	14	7	32	0.20	5	20	1,400
77737902	SEH-3	4	86	26	11	14	16	8.6	49	0.29	5	20	1,500

滑車

補強金物

基礎資材金物

スイベルアイ



材質	ステンレスSUS-304
仕上	バレル研磨

- ステンレス製で錆びにくく耐久性に優れます。

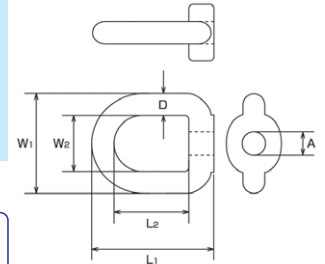

施工ワポイント

お好みの六角ボルトを使って、アイボルトとして使用できます。

商品コード	呼称	サイズ(ミリ)					weight (g)	入数		定価	
		D	L1	W1	L2	W2		A	袋		小箱
77772733	MSE-6	6	33	27	20	15	6.5	22	5	20	500
77772734	MSE-8	7.5	45	35	29	20	8.5	52	5	20	660
77772735	MSE-10	10	57	44	35	24	13	99	5	10	1,200

ダイカスターンバックル



材質 本体:亜鉛ダイカスト フック:鉄
仕上 ユニクロメッキ

●ワイヤー等の張力の調整に使用

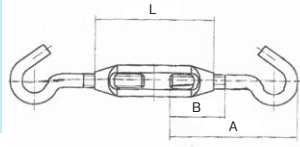

施工ワンポイント
チェーン・ワイヤーとの組み合わせで幅広い用途で使用可能です。

商品コード	呼称	サイズ(ミリ)				捻径	参考使用荷重(kN)	入数		標準価格
		L	A	B	小箱			梱		
04923093	ダイカスト ターンバックル 5/32	45	45	24	100	1,200	85			
04923094	ダイカスト ターンバックル 3/16	56	53	28	50	300	130			
04923095	ダイカスト ターンバックル 1/4	78	70	40	50	300	200			
04923096	ダイカスト ターンバックル 5/16	92	90	47	25	200	275			
04923097	ダイカスト ターンバックル 3/8	103	95	52	20	120	440			

枠式ターンバックル(フック&フック)



材質 ステンレスSUS-304
仕上 バレル研磨

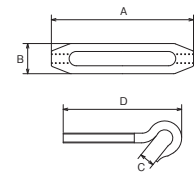

●ワイヤー等を張る為に使用します。
●枠を回すことで全長の調節が出来ます。

商品コード	呼称	サイズ(ミリ)				捻径	参考使用荷重(kN)	入数		定価
		A	B	C	D			袋	小箱	
77739672	TB-3H	45	8.5	4.5	37.5	M-3	0.15	5	20	720
77780872	TB-4H	57	13	6	50	W-3/16	0.39	5	20	830
77780742	TB-5H	70	14	7	60	W-3/16	0.49	5	20	930
77780321	TB-6H	90	19	9	75	W-1/4	0.78	5	20	1,040
77780322	TB-8H	120	21	10	100	W-5/16	1.18	5	20	2,160
77780323	TB-9H	150	26	13	120	W-3/8	1.57	5	10	2,750
77780324	TB-12H	200	34	17	156	W-1/2	3.92	5	10	3,900
77780325	TB-16H	250	40	19	195	W-5/8	5.88	5	5	9,400
77780326	TB-19H	300	56	20	220	M-20	6.86	5	5	16,500

枠式ターンバックル(アイ&アイ)



材質 ステンレスSUS-304
仕上 バレル研磨

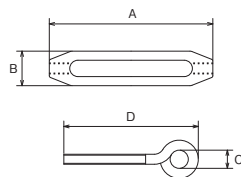

●ワイヤー等を張る為に使用します。
●枠を回すことで全長の調節が出来ます。

商品コード	呼称	サイズ(ミリ)				捻径	参考使用荷重(kN)	入数		定価
		A	B	C	D			袋	小箱	
77740129	TB-3E	45	8.5	7.5	40	M-3	0.39	5	20	770
77781206	TB-4E	57	13	10	52	W-3/16	1.18	5	20	910
77781207	TB-5E	70	14	10	60	W-3/16	1.27	5	20	1,030
77780908	TB-6E	90	19	10	74	W-1/4	1.96	5	20	1,150
77780909	TB-8E	120	21	14	95	W-5/16	2.94	5	20	2,400
77781208	TB-9E	150	26	15	122	W-3/8	4.41	5	10	3,000
77781209	TB-12E	200	34	19	160	W-1/2	6.86	5	10	4,300
77781210	TB-16E	250	40	25	183	W-5/8	8.82	5	5	10,400
77781211	TB-19E	300	56	28	221	M-20	12.74	5	5	18,150

枠式ターンバックル(ストレート&ストレート)



材質 ステンレスSUS-304
仕上 バレル研磨

●ターンバックルの溶接タイプです。
●枠を回すことで全長の調節が出来ます。

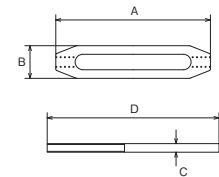

商品コード	呼称	サイズ(ミリ)				捻径	参考使用荷重(kN)	入数		定価
		A	B	C	D			袋	小箱	
77740130	TB-3S	45	8.5	2.6	40	M-3	0.39	5	20	660
77739752	TB-4S	57	13	3.5	60	M-4	1.18	5	20	720
77739753	TB-5S	70	14	4	80	W-3/16	1.27	5	20	770
77781213	TB-6S	90	19	5	100	W-1/4	1.96	5	20	920
77781214	TB-8S	120	21	7	120	W-5/16	2.94	5	20	1,200
77781215	TB-9S	150	26	8	140	W-3/8	4.41	5	10	2,500
77781216	TB-12S	200	30	11	160	W-1/2	6.86	5	10	3,640

パイプターンバックル(フック&フック)



材質 ステンレスSUS-304
仕上 バレル研磨

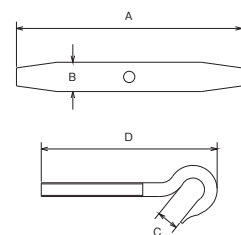

●ワイヤー等を張る為に使用します。
●パイプを回すことで全長の調節が出来ます。

商品コード	呼称	サイズ(ミリ)				捻径	参考使用荷重(kN)	入数		定価
		A	B	C	D			袋	小箱	
77781217	TBP-4H	80	8	6	57	W-3/16	0.39	5	20	1,060
77781218	TBP-5H	80	11	6	60	W-3/16	0.49	5	20	1,100
77780327	TBP-6H	100	13	9	78	W-1/4	0.78	5	20	1,270
77780328	TBP-8H	125	14	10	100	W-5/16	1.18	5	20	2,520
77780329	TBP-9H	150	17	10	116	W-3/8	1.57	5	10	3,250
77780330	TBP-12H	200	22	13	147	W-1/2	3.92	5	10	4,680
77780331	TBP-16H	250	27	20	195	W-5/8	5.88	5	5	11,200

パイプターンバックル(アイ&アイ)



材質 ステンレスSUS-304
仕上 バレル研磨

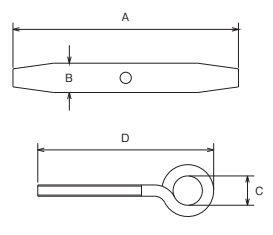

●ワイヤー等を張る為に使用します。
●パイプを回すことで全長の調節が出来ます。

商品コード	呼称	サイズ(ミリ)				捻径	参考使用荷重(kN)	入数		定価
		A	B	C	D			袋	小箱	
77781219	TBP-4E	80	8	10	65	W-3/16	1.18	5	20	1,170
77781220	TBP-5E	80	11	8	59	W-3/16	1.27	5	20	1,260
77781221	TBP-6E	100	13	10	78	W-1/4	1.96	5	20	1,380
77781222	TBP-8E	125	14	13	97	W-5/16	2.94	5	20	2,760
77781223	TBP-9E	157	17	16	115	W-3/8	4.41	5	10	3,500
77781224	TBP-12E	200	22	21	142	W-1/2	6.86	5	10	5,200
77781225	TBP-16E	250	27	25	180	W-5/8	8.82	5	5	12,320

換気製品

物干金物

点検口・ハッチ

バリカー・車止め

ドレイン・グレーチング

耐震金具・防災用品

ポスト

表示板・室名札

チェーン・チェーン金具

滑車

補強金物

基礎資材金物

パイプターンバックル(ストレート&ストレート)



材質	ステンレスSUS-304
仕上	バレル研磨

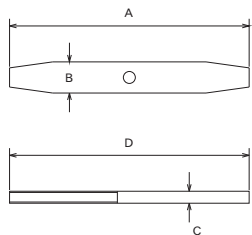

- ターンバックルの溶接タイプです。
- パイプを回すことで全長の調節が出来ます。

商品コード	呼称	サイズ(ミリ)				捻径	参考使用荷重(kN)	入数		定価
		A	B	C	D			袋	小箱	
77781227	TBP-5S	80	11	4	80	W-3/16	1.27	5	20	930
77781228	TBP-6S	100	13	5	100	W-1/4	1.96	5	20	1,110
77781229	TBP-8S	129	14	7	120	W-5/16	2.94	5	20	1,440
77763527	TBP-9S	157	17	8	140	W-3/8	4.41	5	10	3,000
77781231	TBP-12S	200	22	11	160	W-1/2	6.86	5	10	4,360

スパイキ

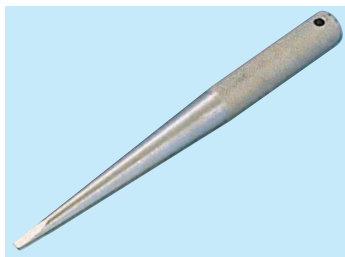

材質	ステンレスSUS-304
----	--------------

- 持ち手部分は、ローレット加工で滑りにくいです。
- ロープ加工の道具で「シノ」とも呼ばれます。

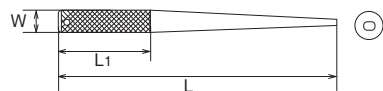

商品コード	呼称	サイズ(ミリ)			入数		定価
		L	W	L1	袋	小箱	
77702605	KY-16-200	200	16	74	5	100	3,700
77702606	KY-22-250	250	22	100	5	50	6,900
77702607	KY-22-300	300	22	115	5	30	8,100
77702608	KY-25-350	350	25	134	5	25	11,850
77702609	KY-25-400	400	25	197	5	20	15,000

シンプル



材質	ステンレスSUS-304
仕上	バレル研磨

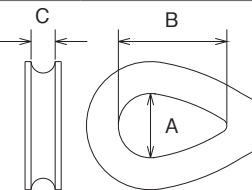

- ワイヤーをシンプル加工する事で、切断や磨耗を防ぎます。

商品コード	呼称	サイズ(ミリ)			使用ロープ径	入数		定価
		A	B	C		袋	小箱	
77780339	KS-2	5	12	2.5	2	5	20	420
77780340	KS-3	10	19	3.5	3	5	20	540
77780341	KS-4	13	27	5	4	5	20	580
77780342	KS-6	16	27	6	6	5	20	640
77780343	KS-8	24	43	8	8	5	20	870
77780344	KS-10	28	50	10	10	5	10	1,350
77785134	KS-12	34	62	12	12	5	10	1,760
77785135	KS-14	37	74	14	14	5	10	2,070
77785136	KS-16	44	81	16	16	5	10	4,200

豆シンプル



材質	ステンレスSUS-304
仕上	バレル研磨

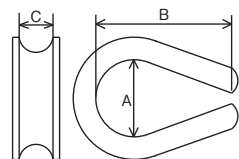

- ワイヤーをシンプル加工する事で、切断や磨耗を防ぎます。

商品コード	呼称	サイズ(ミリ)			使用ロープ径	入数		定価
		A	B	C		袋	小箱	
77781237	KM-5	11	17	5.5	5	5	20	140
77781238	KM-6	12	20	7	6	5	20	170
77781239	KM-7	15	28	7	7	5	20	200

ロープシンプル



材質	ステンレスSUS-316
仕上	バレル研磨

- ステンレス製で錆びにくく耐久性に優れます。
- ワイヤーコースとして使用し、ワイヤーの摩耗を防ぎます。

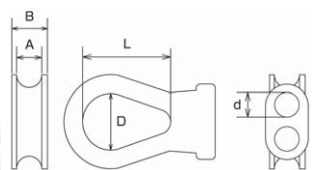

商品コード	呼称	サイズ(ミリ)					使用ロープ径	weight (g)	入数		定価
		D	L	A	B	d			袋	小箱	
77772736	KRS-6	16	25	7	10	7	6	23	5	20	700
77772737	KRS-9	20	35	10	14.5	10	9	54	5	20	1,200

ロープリング



材質	ステンレスSUS-316
仕上	バレル研磨

- ステンレス製で錆びにくく耐久性に優れます。
- ワイヤーコースとして使用します。

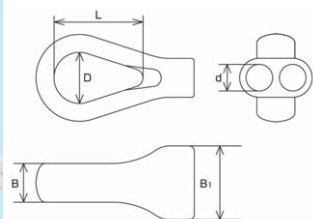

商品コード	呼称	サイズ(ミリ)					使用ロープ径	weight (g)	入数		定価
		D	L	B	B1	d			袋	小箱	
77772738	KRE-6	16	25	10	22	7	6	33	5	20	800
77772739	KRE-9	20	35	15	29	10	9	95	5	20	1,400

フェアリーダー



材質 ステンレスSUS-316
仕上 バフ研磨

- 例えば、ボートや船のヘリに設置し、ロープガイドの役目をします。
- FL-150のみ2ヶ穴です。

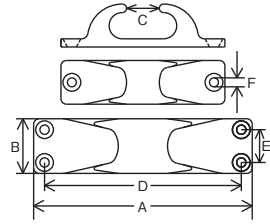

商品コード	呼称	サイズ(ミリ)						入数		定価
		A	B	C	D	E	F	小箱	袋	
77740145	FL-150	150	40	30	130	30	8.2	1		10,200
77740146	FL-200	200	50	40	180	30	8.5	1		19,500
77740147	FL-250	250	60	50	220	34	10.5	1		33,800
77740148	FL-300	300	65	60	270	35	12.5	1		40,300

ロープハンガー



材質 ステンレスSUS-304
仕上 バレル研磨

- ロープを絡めて係留することが出来ます。

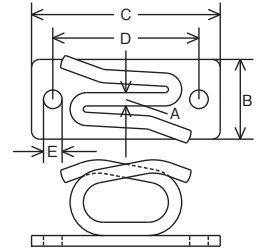

商品コード	呼称	サイズ(ミリ)					入数		定価
		A	B	C	D	E	袋	小箱	
77781249	RP-5	5	30	71	55	7	5	20	2,000
77781250	RP-7	7	40	96	77	8.5	5	10	2,500
77781251	RP-9	9	51	122	102	10.5		5	3,500

カムクリート



材質 ステンレスSUS-304+プラスチック

- ロープを挟み込むと片側には簡単に抜けますが、逆はひっかかります。ロープ止めとして使用します。

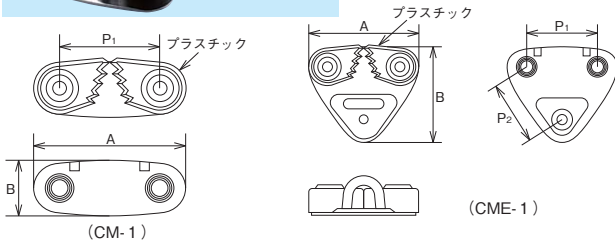

商品コード	呼称	サイズ(ミリ)				入数		定価
		A	B	P1	P2	袋	小箱	
77701098	CM-1	59	23	38	-	5	20	1,560
77701099	CME-1	59	54	38	35	5	20	1,900

クリート



材質 ステンレスSUS-304
仕上 バフ研磨

- ボートや船のヘリに設置し、ロープを絡めてくる為に使用します。

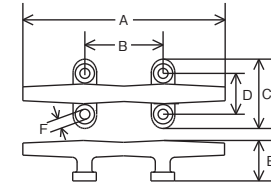

商品コード	呼称	サイズ(ミリ)						入数		定価
		A	B	C	D	E	F	小箱	袋	
77734911	KT-4	100	38	35.5	23	24	4.5	10		2,100
77700870	KT-5	125	54	39	25	28	4.5	10		2,600
77734443	KT-6	153	58	45	26.5	31	6	10		3,600
77734444	KT-8	205	71.5	54	34	38	6	10		5,700
77740153	KT-10	244	90	66	45	46	7.5	5		9,900
77740154	KT-12	302	100	72	50	54	8	3		15,600
77731037	KT-13	328	110	94	65	83	10.5	1		28,000
77731038	KT-14	360	122	115	84	112	12.5	1		35,000

クリートローフラット型



材質 ステンレスSUS-304
仕上 バフ研磨

- ボートや船のヘリに設置し、ロープを絡めてくる為に使用します。

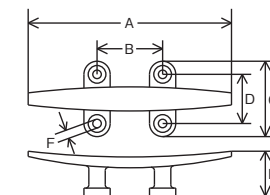

商品コード	呼称	サイズ(ミリ)						入数		定価
		A	B	C	D	E	F	小箱	袋	
77740155	KTL-4	100	30	36	25	24	4.2	10		2,100
77740156	KTL-5	125	40	46	30	27	5.2	10		2,400
77740157	KTL-6	150	45	53	35	33	6.2	10		3,100
77740158	KTL-8	200	55	68	50	38	8.2	10		4,300
77740159	KTL-10	250	70	83	60	50	8.2	5		8,500



換気製品

物干金物

点検口・ハッチ

バリカー・車止め

ドレイン・グレーチング

耐震金具・防災用品

ポスト

表示板・室名札

チェーン・チェーン金具

滑車

補強金物

基礎資材金物

スマル



材質 ステンレスSUS-304
仕上 バレル研磨

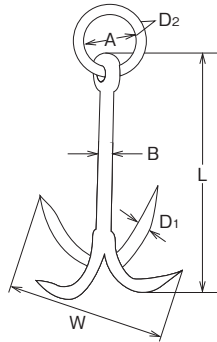

商品コード	呼称	サイズ(ミリ)						入数		定価
		L	W	D1	A	B	D2	袋	小箱	
77781255	SM-0	208	149	9	35	12.5	6	10	5,850	
77781256	SM-1	255	221	12	45	16	8	5	9,360	
77700872	SM-2	345	260	16	50	19	10	5	21,500	

ボートハッカー



材質 ステンレスSUS-304
仕上 バレル研磨

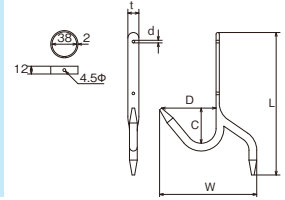

商品コード	呼称	サイズ(ミリ)						入数		定価
		L	W	t	C	D	d	袋	小箱	
77702600	BT-S	160	84	11.5	18	53	4	5	20	2,200
77781252	BT-0	200	73	10	30	46	4	5	20	2,300
77781253	BT-1	214	92	12	32	57	4	5	10	2,400
77775156	BT-2	220	146	17	54	84	4	5	10	3,300

ハッチロック



材質 ステンレスSUS-304
仕上 バフ研磨

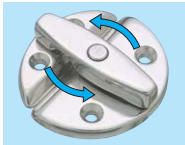
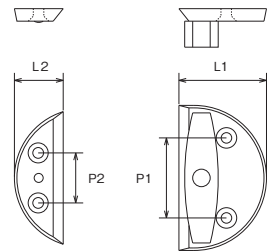

商品コード	呼称	サイズ(ミリ)				入数		定価
		L1	L2	P1	P2	袋	小箱	
77740171	HM-60	35	19.5	32	20	1	10	3,300

係船環ML型

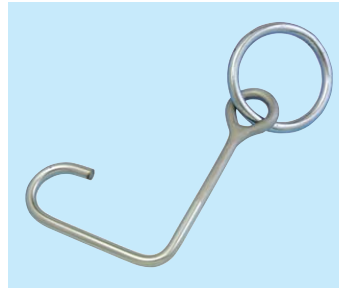

材質 ステンレスSUS-304
仕上 バレル研磨

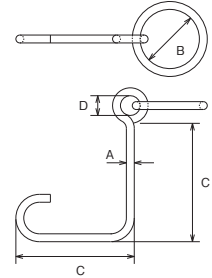

●海岸に埋め込んで、船やボートを係留する為に使用します。

商品コード	呼称	サイズ(ミリ)				参考使用荷重(kN)	入数	定価
		A	B	C	D			
77781293	ML-16	16	120	240	40	9.8	1	14,300
77781294	ML-19	19	150	265	42	14.7	1	22,000
77781295	ML-22	22	175	320	50	19.6	1	31,500
77781296	ML-25	25	200	370	55	29.4	1	44,200
77731005	ML-28	28	200	380	100	39.2	1	74,800
77731006	ML-32	32	200	380	100	49.0	1	128,000

係船環MM型



材質 ステンレスSUS-304
仕上 バレル研磨

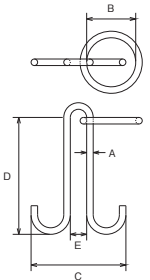

●海岸に埋め込んで、船やボートを係留する為に使用します。

商品コード	呼称	サイズ(ミリ)					参考使用荷重(kN)	入数	定価
		A	B	C	D	E			
77781281	MM-16	16	120	232	290	40	9.8	1	13,700
77781282	MM-19	19	150	270	350	42	14.7	1	22,000
77781283	MM-22	22	175	314	400	50	19.6	1	32,500
77781284	MM-25	25	200	355	460	55	29.4	1	46,000
77731009	MM-28	28	200	412	500	100	39.2	1	72,000
77731010	MM-32	32	200	428	500	100	49.0	1	132,000

係船環MS型



材質 ステンレスSUS-304
仕上 バレル研磨

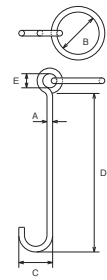

●海岸に埋め込んで、船やボートを係留する為に使用します。

商品コード	呼称	サイズ(ミリ)					参考使用荷重(kN)	入数	定価
		A	B	C	D	E			
77781285	MS-16	16	120	96	450	40	9.8	1	13,500
77781286	MS-19	19	150	114	500	42	14.7	1	21,000
77781287	MS-22	22	175	132	600	50	19.6	1	30,000
77781288	MS-25	25	200	150	700	55	29.4	1	42,000
77731003	MS-28	28	200	156	700	100	39.2	1	68,000
77731004	MS-32	32	200	164	700	100	49.0	1	124,000

物干金物

点検口・ハッチ

バリカー・車止め

ドレーン・グレーチング

耐震金具・防災用品

ポスト

表示板・室名札

チェーン・チェーン金具

滑車

補強金物

基礎資材金物

クロスビット



材質 ステンレスSUS-304
仕上 バフ研磨

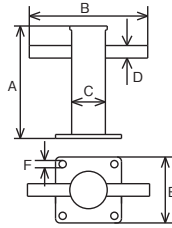

- SUS-316 もご照会下さい。
- 海岸などに設置し、ロープを使って、ボートや船に係留することができます。

商品コード	呼称	サイズ(ミリ)						入数 梱	定価
		A	B	C	D	E	F		
77740139	XB-150	150	150	48	20	100	11	1	21,000
77740140	XB-170	170	180	51	19	100	11	1	27,000
77740141	XB-200	200	200	61	25	140	14	1	33,000
77740142	XB-220	220	200	60.5	34	125	14	1	40,500
77740143	XB-250	250	250	76.3	28	190	14	1	63,000
77740144	XB-300	300	300	89.1	32	200	14	1	94,500



係船環MW型



材質 ステンレスSUS-304
仕上 バレル研磨

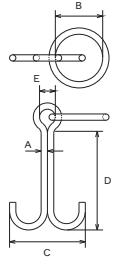

- 海岸に埋め込んで、船やボートを係留する為に使用します。

商品コード	呼称	サイズ(ミリ)					参考使用 荷重(kN)	入数 梱	定価
		A	B	C	D	E			
77781289	MW-16	16	120	192	250	40	9.8	1	14,300
77781290	MW-19	19	150	228	300	42	14.7	1	23,000
77781291	MW-22	22	175	264	350	50	19.6	1	33,700
77781292	MW-25	25	200	300	400	55	29.4	1	47,500
77731001	MW-28	28	200	312	410	100	39.2	1	79,000
77731002	MW-32	32	200	328	410	100	49.0	1	138,000

係船環MIS型



材質 ステンレスSUS-304
仕上 バレル研磨

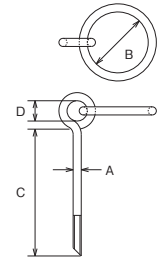

- 海岸に埋め込んで、船やボートを係留する為に使用します。

商品コード	呼称	サイズ(ミリ)				参考使用 荷重(kN)	入数 梱	定価
		A	B	C	D			
77781325	MIS-16	16	120	250	40	9.8	1	14,300
77781326	MIS-19	19	150	300	42	14.7	1	19,800
77781327	MIS-22	22	175	350	50	19.6	1	27,500
77781328	MIS-25	25	200	400	55	29.4	1	36,200
77731011	MIS-28	28	200	450	100	39.2	1	62,700
77731012	MIS-32	32	200	450	100	49.0	1	110,000

係船環MV型



材質 ステンレスSUS-304
仕上 バレル研磨

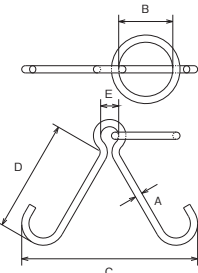

- 海岸に埋め込んで、船やボートを係留する為に使用します。

商品コード	呼称	サイズ(ミリ)					参考使用 荷重(kN)	入数 梱	定価
		A	B	C	D	E			
77781297	MV-16	16	120	390	250	40	9.8	1	14,300
77781298	MV-19	19	150	460	300	42	14.7	1	23,000
77781299	MV-22	22	175	540	350	50	19.6	1	33,700
77781300	MV-25	25	200	610	400	55	29.4	1	47,500
77731007	MV-28	28	200	680	420	100	39.2	1	80,000
77731008	MV-32	32	200	700	420	100	49.0	1	138,000



換気製品

物干金物

点検口・ハッチ

バリカー・車止め

ドレイン・グレーチング

耐震金具・防災用品

ポスト

表示板・室名札

チェーン・チェーン金具

滑車

補強金物

基礎資材金物

オープン型タテ型ロープガイド18mm



材質 ステンレスSUS-304

●使用軸受は、フッソ樹脂プッシュ入。

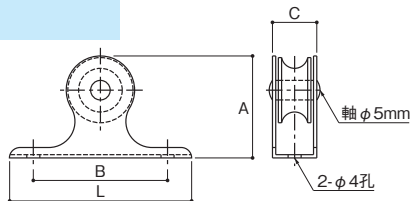

商品コード	呼称	サイズ(ミリ)				使用荷重(kg)	使用ロープ径(ミリ)	入数小箱	定価	
		車径	A	B	C					L
70502026	K18-09	18	28	37	12	50	20	~φ6	12	1,120

サンマブロック 回転式



材質 ステンレスSUS-304

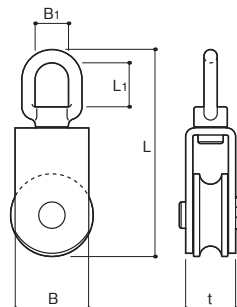

商品コード	呼称	サイズ(ミリ)					使用荷重(kg)	使用ロープ径(ミリ)	入数小箱	定価
		L	L1	B	B1	t				
70502033	ASB-50	122	27	45	20	29	300	13	1	7,650
70502034	ASB-75	177	38	65	25	33	550	15	1	15,200
70502035	ASB-100	208	45	90	31	37	950	18	1	20,600

溶接用ブロック



材質 ステンレスSUS-304

●溶接固定タイプのブロック。

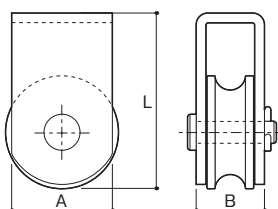

商品コード	呼称	サイズ(ミリ)				使用ロープ径(ミリ)	使用荷重(kg)	入数小箱	定価
		車径	A	B	L				
70502247	ASB-50N	φ50	45	30	77	~φ13	300	1	6,460
70502248	ASB-75N	φ75	65	33	113	~φ15	550	1	12,500
70502249	ASB-100N	φ100	90	35	134	~φ18	950	1	16,800

プーリーブロック



●ロープ用調整滑車として

材質 枠材質:ステンレスSUS-304
シーブ材質:プラスチック
仕上 枠:バレル研磨

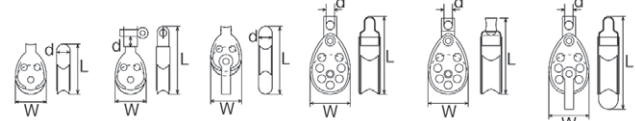

商品コード	呼称	車径	車数	車溝幅	サイズ(ミリ)			使用ロープ径	weight(g)	試験荷重(kN)	入数小箱	入数梱	定価
					L	W	d						
77706094	PB-25	25	1	7.5	45.5	28.5	10	5~7φ	21	0.29	20	5	660
77706095	PB-35	35	1	9.5	72.5	37	6	8~10φ	46	0.49	20	5	1,270
77700798	PBS-25	25	1	7.5	63	28.5	10	5~7φ	30	0.25	20	5	1,060
77700799	PBS-35	35	1	9.5	71	37	6	8~10φ	49	0.39	20	5	1,600
77745437	PBK-25	25	1	7.5	64	28.5	10	5~7φ	27	0.29	20	5	1,060
77700852	PBK-35	35	1	9.5	87	37	6	8~10φ	52	0.49	20	5	1,600

ナイロンプーリー



材質 枠材質:ステンレスSUS-304
シーブ材質:ナイロン

仕上 枠:バレル研磨

●ロープ用調整滑車として

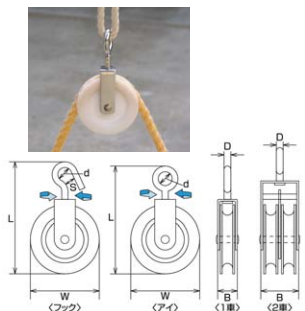

商品コード	呼称	タイプ	車径	車数	車溝幅	サイズ(ミリ)					使用ロープ径	weight(g)	入数小箱	定価	
						D	L	d	B	S					
77701208	PB-65H	フック	66	1	9	6	115	13	19	9	~φ9	75	20	5	1,200
77701209	PB-65E	アイ	66	1	9	6	108	13	19	-	~φ9	76	20	5	1,260
77701210	PB-65EW	アイ準	66	2	9	6	125	14	35	-	~φ9	147	10	5	1,960

スライド滑車



材質 枠材質:ステンレスSUS-304
シーブ材質:プラスチック

仕上 枠:バレル研磨

●小型・軽量の滑車です。

🔦 施工ワンポイント

ワイヤロープに滑車を設置し、車輪のスライドで移動できます。開閉式テント、室内のネットカーテンに。

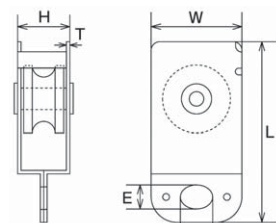

商品コード	呼称	車径	車数	車溝幅	サイズ(ミリ)					使用ロープ径	weight(g)	試験荷重(kN)	入数小箱	定価		
					L	W	H	C	E							
77702626	SL-20	20	1	7	54	26	15	9	7	1.5	~φ7	41	0.29	20	5	1,200