

アルミ天井点検口

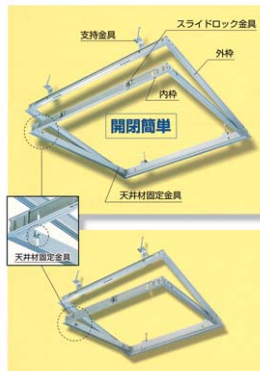

材質	アルミ
仕上	アルマイト処理
カラー	シルバー

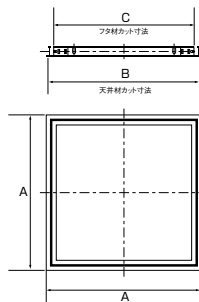

- 固定金具(支持金具・吊り金具)を同梱しています。つまみによる開閉もスムーズな点検口です。
- アルミ枠の板厚:1.0mm。

商品コード	呼称	サイズ(ミリ)			入数	標準価格
		A	B	C		
60611497	アルミ天井点検口 300角 シルバー	315	304	260	10	2,500
60610584	アルミ天井点検口 450角 シルバー	465	455	410	10	3,500
60611498	アルミ天井点検口 600角 シルバー	615	604	560	10	4,500

換気製品

新タイプ天井点検口450mm角



材質	アルミ押し出し
仕上	アルマイト

- 固定金具を支持金具のみにしてコストダウン。
- スライドによる開閉もスムーズな点検口です。
- アルミ枠の板厚:0.8mm。

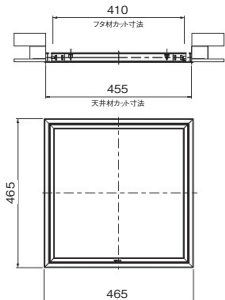

新タイプアルミ天井点検口450mm角ホワイト



材質	アルミ押し出し
仕上	ホワイト塗装

- 白色の天井材でメンテナンス頻度の高いところに最適な天井点検口です。
- 従来品よりも軽量化、スライドによる開閉もスムーズです。
- アルミ枠の板厚:0.8mm

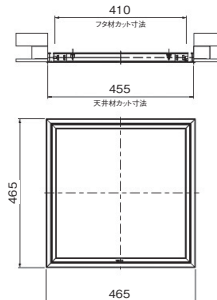

商品コード	呼称	カラー	入数	標準価格
60619731	新タイプ天井点検口450mm角支持金具付	シルバー	10	2,000

商品コード	呼称	カラー	入数	標準価格
99049817	SH-TT4508W 天井点検口450mm角	ホワイト	10	2,500

チェーン・チェーン金具

スリムライン天井点検口



- 枠が細い(スリム)ので目立ちにくい天井点検口です。
- スリムなスッキリデザイン。カギもないので天井の意匠を損ないません。
- アルミ枠の板厚:1.0mm

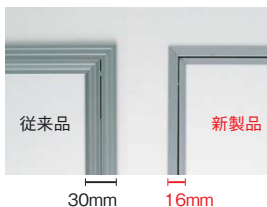
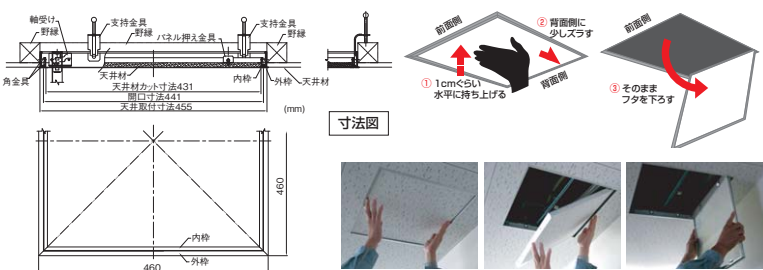

商品コード	呼称	カラー	入数	定価
99036278	SH-TTSL450S ニューヒカリ・スリムライン天井点検口 450角	シルバー	10	3,200

## アルミ製 天井点検口(300・450・600角)

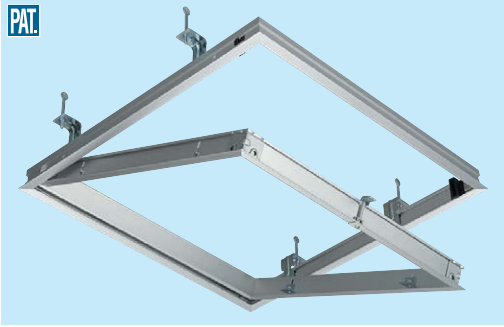

●内枠ボード取付可能寸法  
最小3mm・最大29mm

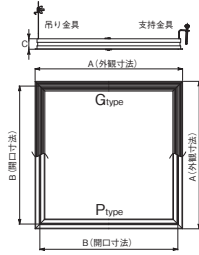

材質	アルミニウム
仕上	アルマイト処理
カラー	シルバー/ホワイト

- 外枠に取付けた固定金具が自立して左右にスライドするので、取付作業が容易になりました。
- 額縁のデザインは、2種類【Gタイプ(ライン有)Pタイプ(ライン無)】から選べ取付固定金具も支持・吊金具2種類選べ取付現場に合わせてシンプルで扱いやすい商品です。
- (社)公共建築協会の評価品(吊金具のみ)

商品コード	呼称	カラー	サイズ(ミリ)			入数		標準価格
			A	B	C	小箱	梱	
33321195	68130 支持金具	シルバー	314	284	32.5	1	10	2,600
33321196	68145 支持金具	シルバー	465	435	32.5	1	10	2,400
33321197	68160 支持金具	シルバー	617	587	32.5	1	10	4,200
33321198	68230 吊金具	シルバー	314	284	32.5	1	10	2,600
33321199	68245 吊金具	シルバー	465	435	32.5	1	10	2,400
33321200	68260 吊金具	シルバー	617	587	32.5	1	10	4,200

商品コード	呼称	カラー	サイズ(ミリ)			入数		標準価格
			A	B	C	小箱	梱	
33334967	68330 支持金具	ホワイト	314	284	32.5	1	10	3,000
33334968	68345 支持金具	ホワイト	465	435	32.5	1	10	3,000
33334969	68360 支持金具	ホワイト	617	587	32.5	1	10	4,700
33334964	68430 吊金具	ホワイト	314	284	32.5	1	10	3,000
33334965	68445 吊金具	ホワイト	465	435	32.5	1	10	3,000
33311175	68460 吊金具	ホワイト	617	587	32.5	1	10	4,700

## 気密天井点検口

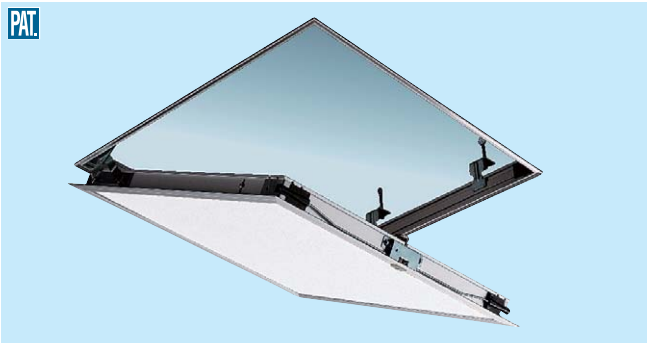

材質	アルミ-B2 アルマイト
カラー	シルバー

- 不快な冷気・隙間風をシャットアウトします。
- 鍵付システムロック式もご用意しています。
- 省エネ住宅・クリーンルーム・病院・ホテルでの使用に最適な点検口です。
- (社)公共建築協会の評価品(吊金具のみ)

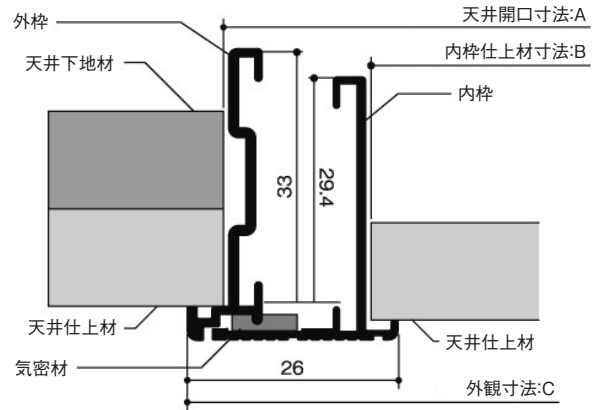

### ロック方式は2タイプ



気密性の高いグレモン錠(目違いや段差が生じにくい)

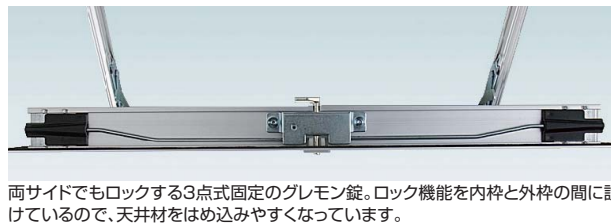
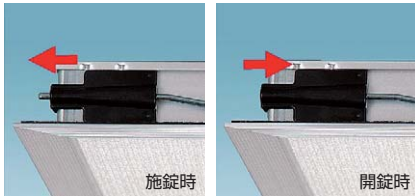

両サイドでもロックする3点式固定のグレモン錠。ロック機能を内枠と外枠の間に設けているので、天井材をはめ込みやすくなっています。

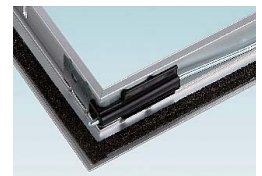

内枠の発泡ゴム(EPDM)が、外枠との隙間を解消します。

商品コード	呼称	仕様	サイズ(ミリ)			入数		標準価格
			A	B	C	小箱	梱	
33324830	KM301 支持金具	コインロック式	304×304	267×267	312×312	1	10	9,450
33324831	KM451 支持金具	コインロック式	455×455	418×418	463×463	1	10	7,950
33324832	KM601 支持金具	コインロック式	607×607	570×570	615×615	1	10	11,100
33324833	KM302 吊金具	コインロック式	304×304	267×267	312×312	1	10	9,450
33324834	KM452 吊金具	コインロック式	455×455	418×418	463×463	1	10	7,950
33324835	KM602 吊金具	コインロック式	607×607	570×570	615×615	1	10	11,100
33324836	KMK301 支持金具	鍵付システムロック式	304×304	267×267	312×312	1	10	12,770
33324837	KMK451 支持金具	鍵付システムロック式	455×455	418×418	463×463	1	10	11,270
33324838	KMK601 支持金具	鍵付システムロック式	607×607	570×570	615×615	1	10	14,450
33324839	KMK302 吊金具	鍵付システムロック式	304×304	267×267	312×312	1	10	12,800
33324840	KMK452 吊金具	鍵付システムロック式	455×455	418×418	463×463	1	10	11,270
33324841	KMK602 吊金具	鍵付システムロック式	607×607	570×570	615×615	1	10	14,450

目地天井点検口

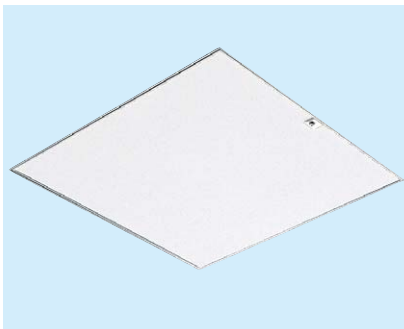

枠の両サイドも固定するグレモン錠を採用。内枠と外枠の目違いや段差が生じにくい安定したロックです。

ロック方式は2タイプ

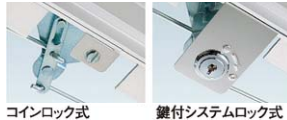

コインロック式

鍵付システムロック式

- 施工時に外枠目地と外枠額縁の切替が可能です。
- 鍵付システムロック式もご用意しています。
- (社)公共建築協会の評価品。

材質	アルミ-B2アルマイト
カラー	シルバー

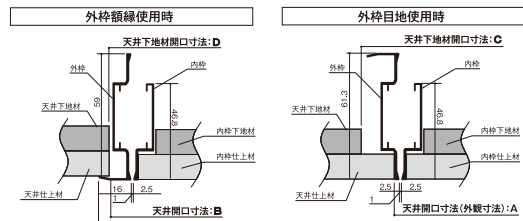

商品コード	呼称	サイズ(ミリ)				入数		標準価格
		天井開口寸法(A)	天井開口寸法(B)	天井下地材開口寸法(C)	天井下地材開口寸法(D)	小箱	棚	
33324842	GM300吊金具	303×303	320×320	363×363	320×320	1	5	10,250
33324843	GM450吊金具	454×454	471×471	514×514	471×471	1	5	8,570
33324844	GM600吊金具	606×606	623×623	666×666	623×623	1	5	11,250
33324845	GMK300鍵付吊金具	303×303	320×320	363×363	320×320	1	5	13,750
33324846	GMK450鍵付吊金具	454×454	471×471	514×514	471×471	1	5	11,900
33324847	GMK600鍵付吊金具	606×606	623×623	666×666	623×623	1	5	14,570

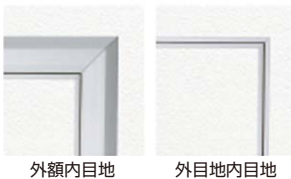

換気製品

外額内目地

外目地内目地

物干金物

PM目地天井点検口

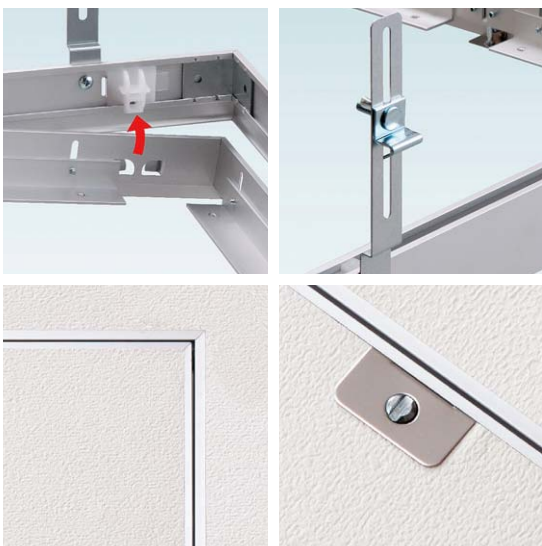

点検口・ハッチ

バリアカー車止め

ドレイン・グレーチング

耐震金具・防災用品

ポスト

表示板・室名札

外目地内目地

コインロック式のロック

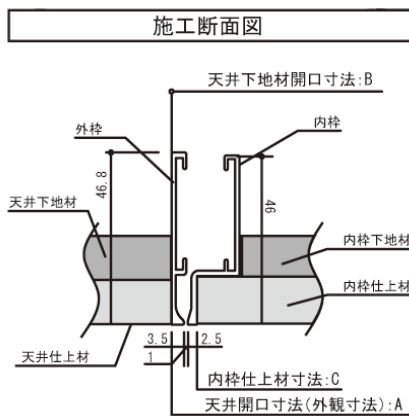

材質	アルミ-B2アルマイト
カラー	シルバー

- シンプルな目地専用タイプ。
- 外枠の立ち上がりがストレートで施工しやすい形状です。
- (社)公共建築協会の評価品。

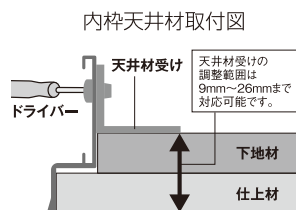

商品コード	呼称	サイズ(ミリ)			入数	標準価格
		A	B	C		
33324756	PM300	303×303	303×303	289×289	5	8,100
33324757	PM450	454×454	454×454	440×440	5	6,250
33324758	PM600	606×606	606×606	592×592	5	9,200

アルミ製 床下点検口 460mm角ブロンズ



チェーン・チェーン金具

滑車

補強金物

基礎資材金物

材質	アルミニウム
カラー	ブロンズ

- 外枠・内枠ともに幅が9.5mmと見た目をきれいに仕上げています。

施工ワンポイント

付属の厚紙で取手穴の位置出しが簡単。

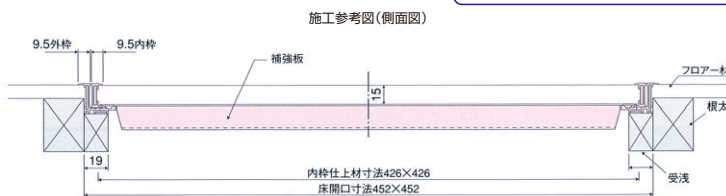

商品コード	呼称	入数	標準価格
60647348	ヒカリ アルミ床下点検口 460角ブロンズ	10	5,000



### 回転取手内蔵型 床下点検口460mm角



- 取手内蔵型は世界初。PAT.P
- 施工時間が30分は短縮できます。
- 開口部410mm、床面加工寸法454mm。

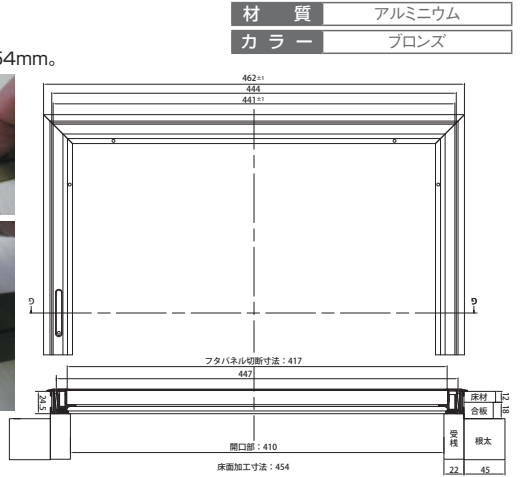

商品コード	呼称	サイズ(ミリ)			入数	標準価格
		幅	奥行	高さ		
99072570	SH-YTTN460B	462±1	462±1	24.5	10	6,500

### アルミ製 床下点検口(200・303・460・606角)



- 15mm厚フロア材の場合は、そのままご使用頂けますが、15mm厚未満フロア材の場合は、捨貼り等で調節してください。
  - 内枠補強が付属していますので必ず内枠フロア材に取付けてください。(460・606角のみ)
  - 規格寸法以外も承ります。
- 取手用の開口はキリ穴開けて簡単。



材質	アルミニウム
仕上	アルマイト処理
カラー	ブロンズ/シルバー
使用ビス径	木ねじ3.1×16

- ①付属シールの貼り付け
- ②ドリルでφ22の穴をあける。
- ③長丸穴に加工。
- ④回転取手を取り付ける。

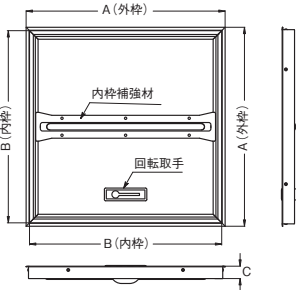

商品コード	呼称	カラー	サイズ(ミリ)			使用ビス径(ミリ)	入数		定価
			A	B	C		小箱	梱	
33310285	66120 アルミ床下点検口 200	ブロンズ	209	194	29.2	木ねじ3.1×16	1	5	5,000
33310286	66130 アルミ床下点検口 303	ブロンズ	312	297	29.2	木ねじ3.1×16	1	5	5,000
33310275	66146 アルミ床下点検口 460	ブロンズ	469	453	29.2	木ねじ3.1×16	1	5	5,400
33310276	66160 アルミ床下点検口 606	ブロンズ	615	599	29.2	木ねじ3.1×16	1	5	6,700
33310287	66220 アルミ床下点検口 200	シルバー	209	194	29.2	木ねじ3.1×16	1	5	5,000
33310288	66230 アルミ床下点検口 303	シルバー	312	297	29.2	木ねじ3.1×16	1	5	5,000
33310277	66246 アルミ床下点検口 460	シルバー	469	453	29.2	木ねじ3.1×16	1	5	5,400
33310278	66260 アルミ床下点検口 606	シルバー	615	599	29.2	木ねじ3.1×16	1	5	6,700

### 気密床下点検口

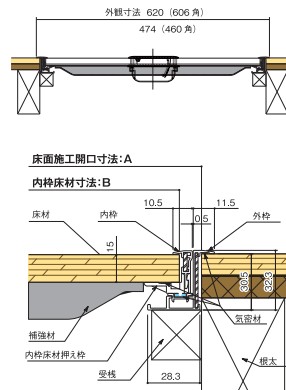
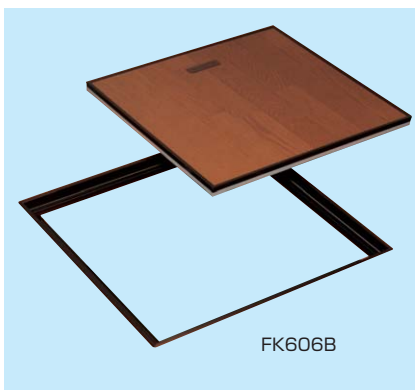

材質	アルミニウム
仕上	アルマイト処理
カラー	ブロンズ/シルバー

- 冷氣・暖気のもれ・侵入をシャットアウト!
- 省エネ住宅での使用に最適な点検口。
- 回転取手や床材への施工もカンタン。
- 回転取手は1set付属。補強材は460角で1本、606角で2本付属。

商品コード	呼称・サイズ	カラー	サイズ(ミリ)		入数		標準価格
			床面施工開口寸法	内枠床材寸法	箱	梱	
33318947	FK460B 460角	ブロンズ	460×460	436×436	1	5	7,400
33318948	FK606B 606角	ブロンズ	606×606	582×582	1	5	8,900
33327334	FK460S 460角	シルバー	460×460	436×436	1	5	8,100
33327335	FK606S 606角	シルバー	606×606	582×582	1	5	9,700

ワンタッチ床下点検口

PAT.



FO460B

外枠に組み立てられた内蓋を入れると外枠からワンタッチ釘が飛び出しパーティクルボードにワンタッチ釘が刺さり外枠を固定。



組立てた内蓋で、外枠に付いているワンタッチカムを押えると、ワンタッチ釘が外枠下部より横に飛び出し床下地材に刺さり、また、このワンタッチカムによりワンタッチ釘が抜けるのを防ぎます。

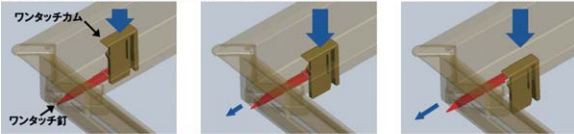

ワンタッチ釘は、長や厚さも含めてここではあえて取扱い、外枠を手洗機加工しています。ワンタッチ釘は、各コーナーに合計4個付いています。外枠を取り付ける際に部材は必要ありません。

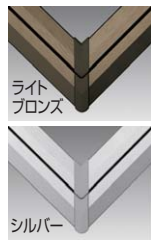

施工ワンポイント

置床・在来工法どちらでも使用できる床下点検口です。

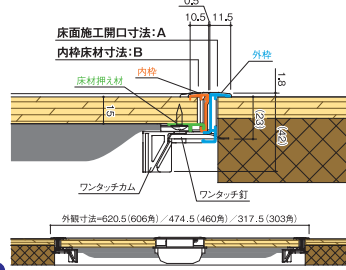

材質	アルミ
仕上	アルマイト処理
カラー	ライトブロンズ/シルバー

●ワンタッチ金具の採用によりビスを使用せずに開口部に入れるだけで外枠が取り付けできます。

内枠を分解することなく床材を入れ、安定した状態でスピーディーに施工ができます。

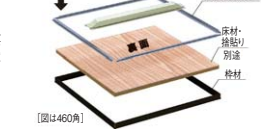

【図は460角】

商品コード	呼称	カラー	サイズ(ミリ)		回転取手	補強材	入数 小箱 梱	標準価格
			A	B				
33332276	FO303B	ライトブロンズ	303×303	280.5×280.5	1SET	—	1 5	5,000
33332277	FO460B	ライトブロンズ	460×460	437.5×437.5	1SET	1本	1 5	5,400
33332278	FO606B	ライトブロンズ	606×606	583.5×583.5	1SET	2本	1 5	6,800
33332279	FO303S	シルバー	303×303	280.5×280.5	1SET	—	1 5	5,000
33332280	FO460S	シルバー	460×460	437.5×437.5	1SET	1本	1 5	5,400
33332281	FO606S	シルバー	606×606	583.5×583.5	1SET	2本	1 5	6,800

換気製品

物干金物

棧レス床下点検口

PAT.

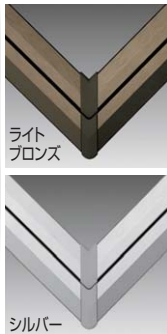

材質	枠材:アルミ-B2アルマイト
カラー	ライトブロンズ/シルバー

●受棧をレス化、さらにブラ受けのスライド構造に根太とブラ受けが密着し外枠とブラ受けが固定されます。

施工ワンポイント

内枠の分解・組立が不要。

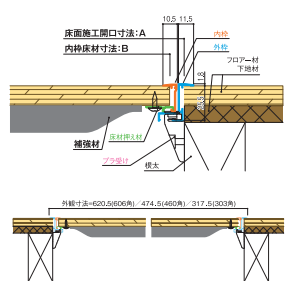

商品コード	呼称	カラー	サイズ(ミリ)		回転取手	補強材	入数 小箱 梱	標準価格
			A	B				
33320771	FH303B	ライトブロンズ	303×303	280.5×280.5	1SET	—	1 5	5,000
33311734	FH460B	ライトブロンズ	460×460	437.5×437.5	1SET	1本	1 5	5,350
33318597	FH606B	ライトブロンズ	606×606	583.5×583.5	1SET	2本	1 5	6,800
33320772	FH303S	シルバー	303×303	280.5×280.5	1SET	—	1 5	5,000
33318596	FH460S	シルバー	460×460	437.5×437.5	1SET	1本	1 5	5,350
33318598	FH606S	シルバー	606×606	583.5×583.5	1SET	2本	1 5	6,800

ドレイン  
グレーチング

耐震金具・  
防災用品

ポスト

表示板・  
室名札

チェーン・  
チェーン金具

プチ点 樹脂製小型床下点検口

PAT.



PCO-150W

PCO-150B

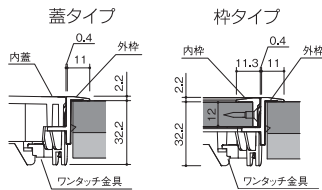

- 樹脂一体成型品で継ぎ目が無くフローアとの段差も2ミリで安心して使用できます。
- 給水管や配水管の接続部の点検に。

材質	高衝撃ABS樹脂
仕上	意匠面/マット仕上げ
カラー	ホワイト/モカブラウン

施工ワンポイント

床面に開口を開けて外枠を入れるだけの外枠ワンタッチ施工。

ワンタッチ式

施工は、とっても簡単！  
床に開口を開けて外枠を押込むだけ！



商品コード	呼称	カラー	サイズ(ミリ)		内枠 タイプ	施工 タイプ	入数 小箱 梱	標準価格
			A	B				
33332268	PCO150W	ホワイト	167	167	蓋	ワンタッチ	1 20	2,200
33332269	PCO150B	モカブラウン	167	167	蓋	ワンタッチ	1 20	2,200
33332270	PCS150W	ホワイト	167	167	蓋	ビスタイプ	1 20	2,200
33332271	PCS150B	モカブラウン	167	167	蓋	ビスタイプ	1 20	2,200

商品コード	呼称	カラー	サイズ(ミリ)		内枠 タイプ	施工 タイプ	入数 小箱 梱	標準価格
			A	B				
33332272	PFO150W	ホワイト	167	167	枠	ワンタッチ	1 20	2,200
33332273	PFO150B	モカブラウン	167	167	枠	ワンタッチ	1 20	2,200
33332274	PFS150W	ホワイト	167	167	枠	ビスタイプ	1 20	2,200
33332275	PFS150B	モカブラウン	167	167	枠	ビスタイプ	1 20	2,200

滑車

補強金物

基礎資材  
金物



ノックダウン式 床下収納庫

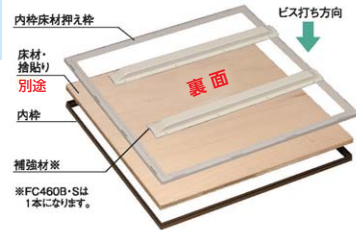

- ノックダウン式採用により一般品収納量 UP。
- シンプルな梱包形態・簡単に組立分解式。

材 質	枠材：アルミ-B2 アルマイト 収納庫：樹脂-PP 回転取手：6 ナイロン
カ ラ ー	ブロンズ/シルバー

施工ワンポイント

内枠の分解・組立が不要。

組立手順



①部品構成:側板4枚・底板1枚・仕切り板1枚(深型のみ) ②側板4枚を組み立てる。



③側板組み立て完了。 ④底板を入れる。(浅型はこちらで完成) ⑤仕切り板を入れて完成。



FC460



FC606



FS460

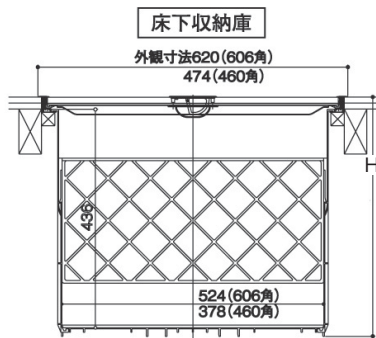
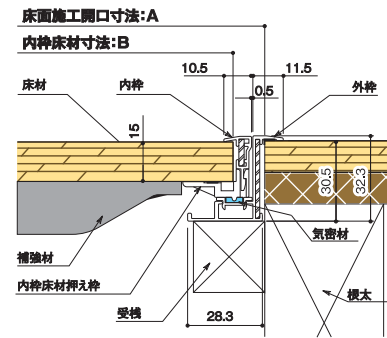

補強金具



FS606用 (型番:FSOP606)



FS460用 (型番:FSOP460)

商品コード	呼称	材質	カラー	サイズ(ミリ)			入数	標準価格
				A	B	H		
33358716	床下収納庫 FC460 B	アルミ-B2アルマイト	ブロンズ	460×460	436×436	477.5	1	10,850
33357718	床下収納庫 FC460 S	アルミ-B2アルマイト	シルバー	460×460	436×436	477.5	1	10,850
33358717	床下収納庫 FC606 B	アルミ-B2アルマイト	ブロンズ	606×606	582×582	477.5	1	11,850
33358719	床下収納庫 FC606 S	アルミ-B2アルマイト	シルバー	606×606	582×582	477.5	1	11,850
33324762	気密床下収納庫 FCK460 B	アルミ-B2アルマイト	ブロンズ	460×460	436×436	477.5	1	11,700
33324763	気密床下収納庫 FCK460 S	アルミ-B2アルマイト	シルバー	460×460	436×436	477.5	1	11,700
33328252	気密床下収納庫 FCK606 B	アルミ-B2アルマイト	ブロンズ	606×606	582×582	477.5	1	13,000
33324765	気密床下収納庫 FCK606 S	アルミ-B2アルマイト	シルバー	606×606	582×582	477.5	1	13,000
33324766	浅型床下収納庫 FS460 B	アルミ-B2アルマイト	ブロンズ	460×460	436×436	309.5	1	13,500
33324767	浅型床下収納庫 FS460 S	アルミ-B2アルマイト	シルバー	460×460	436×436	309.5	1	13,500
33324768	浅型床下収納庫 FS606 B	アルミ-B2アルマイト	ブロンズ	606×606	582×582	309.5	1	14,850
33324769	浅型床下収納庫 FS606 S	アルミ-B2アルマイト	シルバー	606×606	582×582	309.5	1	14,850
33324770	気密浅型床下収納庫 FSK460 B	アルミ-B2アルマイト	ブロンズ	460×460	436×436	309.5	1	14,400
33324771	気密浅型床下収納庫 FSK460 S	アルミ-B2アルマイト	シルバー	460×460	436×436	309.5	1	14,400
33324772	気密浅型床下収納庫 FSK606 B	アルミ-B2アルマイト	ブロンズ	606×606	582×582	309.5	1	16,000
33324773	気密浅型床下収納庫 FSK606 S	アルミ-B2アルマイト	シルバー	606×606	582×582	309.5	1	16,000
33324774	浅型床下収納庫2階用 補強金具 FSOP460	鋼板 SPCC	クロメートメッキ	-	-	-	1	5,300
33324775	浅型床下収納庫2階用 補強金具 FSOP606	鋼板 SPCC	クロメートメッキ	-	-	-	1	7,700

換気製品

物干金物

点検口・ハッチ

バリアカー 車止め

ドレイン・グレーチング

耐震金具・防災用品

ポスト

表示板・室名札

チェーン・チェーン金具

滑車

補強金物

基礎資材 金物

### 高气密型床下点検口

LB



**施工ポイント**

補強材(現場調達)の高さは150mm以上を使用してください。Cタイプ使用時はクッションフロアの厚みは1.8~2.0mm程度としてください。

- キシミ音やガタツキとは無縁、100kgの荷重に耐える安心設計!
- つまずき事故の原因を解消したバリアフリープラン!
- 枠材には防腐蚀性に優れ、室温との温度差が少ない樹脂を採用!
- ※SPF-R60S-BLA1はシート貼り完成品(カラーはIVとDBのみ)その他は全色あり。

材 質	断熱蓋	緑材PP
	断熱底蓋・底蓋	ABS+断熱材EPS
カ ラ ー	断熱外枠	枠PP+断熱材EPS
		アイボリー(IV)・ナチュラル(NL)
		ミディアムブラウン(MB)
		ダークブラウン(DB)・ブラックブラウン(BB)

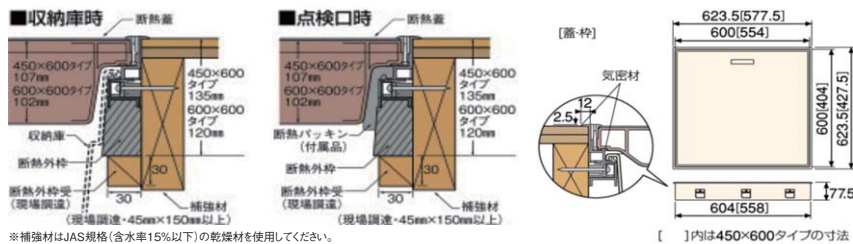

商品コード	呼称	サイズ(ミリ)			床間口寸法(ミリ)	フローリング切断寸法(ミリ)	入数 梱	定価/セット
		幅	奥行	高さ				
18072217	SPF-R60S-BLA1	600	600	77.5	606×606	577.5×577.5	1	37,700
18072218	SPF-R60C-BLA1	600	600	77.5	606×606	577.5×577.5	1	35,500
18072219	SPF-R60F12-BLA1	600	600	77.5	606×606	577.5×577.5	1	32,100
18072220	SPF-R60F15-BLA1	600	600	77.5	606×606	577.5×577.5	1	34,400

### ハウスステップ

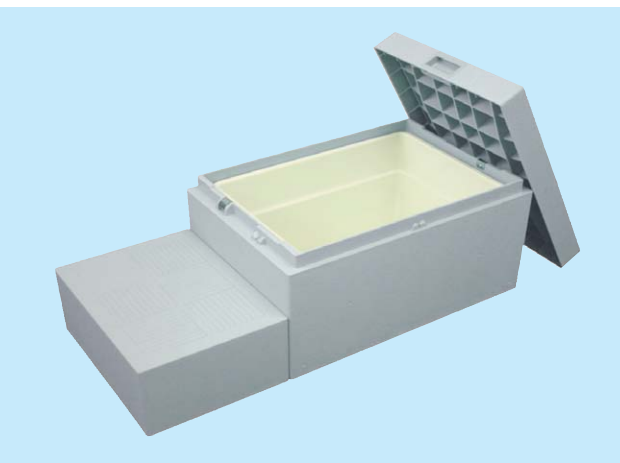

**施工ポイント**

ハウスステップは地面に固定してください。蓋の開閉の際、本体が浮き上がる恐れがあります。ハウスステップを2段以上積み上げないでください。転倒の恐れがあります。

材 質	JC(ポリオレフィン樹脂+炭酸カルシウム)
カ ラ ー	ライトグレー

- 固定するだけ、簡単施工のシロアリ対策!
- 収納庫付きで、より使いやすく、より便利!
- 小ステップでさらに便利!

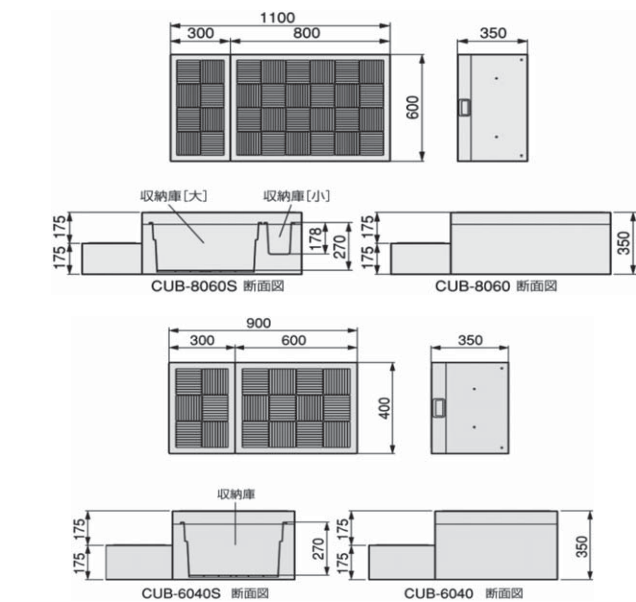
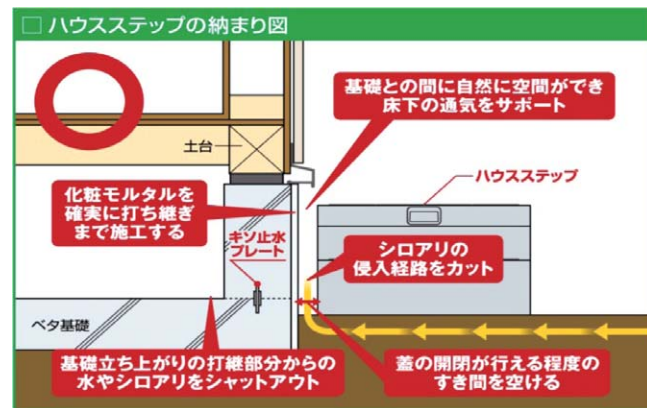
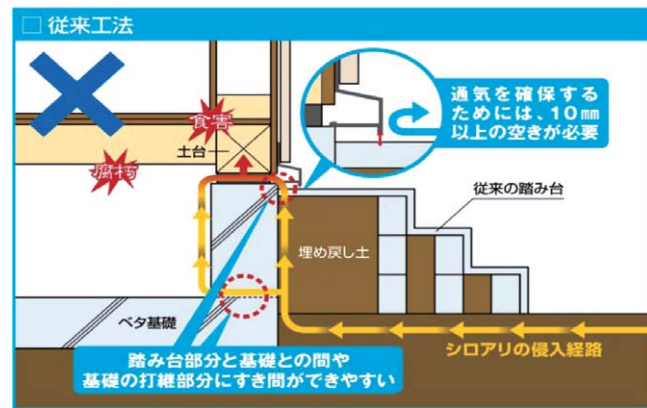

商品コード	呼称	サイズ(ミリ)			セット明細	入数 梱	定価/セット
		奥行	間口	全高さ(1段高さ)			
18072213	CUB-8060S	600	1100	350(175)	ハウスステップ1台・蓋1枚・収納庫大1コ・小1コ・ペグセット	1	44,000
18072214	CUB-8060	600	1100	350(175)	ハウスステップ1台・蓋1枚・ペグセット	1	38,000
18072215	CUB-6040S	400	900	350(175)	ハウスステップ1台・蓋1枚・収納庫1コ・ペグセット	1	32,000
18072216	CUB-6040	400	900	350(175)	ハウスステップ1台・蓋1枚・ペグセット	1	28,000

メーター点検口

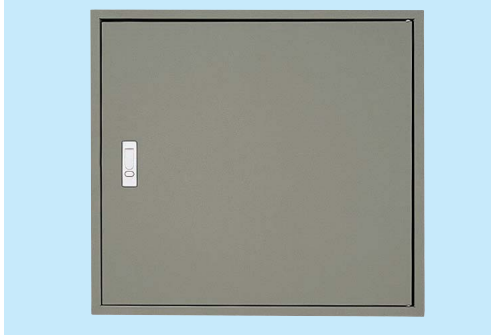

550MHA1

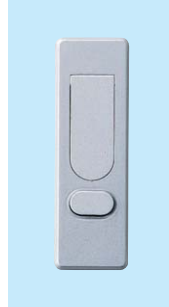

平面ハンドル錠  
(鍵無し)



平面ハンドル錠  
(鍵付き)

材質	鋼製/ステンレス
仕上	防錆塗装仕上/ヘアライン

●取付方法: アンカープレート4ヶ所付。埋込式(埋込時の壁面の開口寸法は、外寸法プラス50mm程度です。)



A 鍵なし B 鍵付き



550MHSSB1

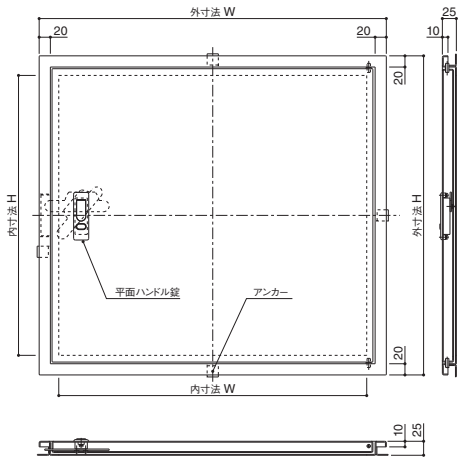

商品コード	呼称	材質	サイズ(ミリ)		入数		定価
			内寸法(H×W)	外寸法(H×W)	小箱	梱	
44111436	550MHA6	鋼製	200×200	270×270	1	2	15,500
44111437	550MHB6	鋼製	200×200	270×270	1	2	17,550
44111434	550MHA5	鋼製	300×300	370×370	1	2	15,500
44111435	550MHB5	鋼製	300×300	370×370	1	2	17,550
44111432	550MHA4	鋼製	400×400	470×470	1	2	15,500
44111433	550MHB4	鋼製	400×400	470×470	1	2	17,550
44163508	550MHA3	鋼製	450×450	520×520	1	2	15,500
44111431	550MHB3	鋼製	450×450	520×520	1	2	17,550
44111428	550MHA2	鋼製	500×500	570×570	1	2	16,150
44111429	550MHB2	鋼製	500×500	570×570	1	2	18,200
44111426	550MHA1	鋼製	500×550	570×620	1	2	16,150
44111427	550MHB1	鋼製	500×550	570×620	1	2	18,200
44163509	550MHA0	鋼製	600×600	670×670	1	2	17,750
44111425	550MHB0	鋼製	600×600	670×670	1	2	19,800
44111450	550MHSSA6	ステンレス	200×200	270×270	1	1	41,700
44111451	550MHSSB6	ステンレス	200×200	270×270	1	1	43,750
44111448	550MHSSA5	ステンレス	300×300	370×370	1	1	43,200
44111449	550MHSSB5	ステンレス	300×300	370×370	1	1	45,250
44111446	550MHSSA4	ステンレス	400×400	470×470	1	1	45,550
44111447	550MHSSB4	ステンレス	400×400	470×470	1	1	47,600
44111444	550MHSSA3	ステンレス	450×450	520×520	1	1	47,950
44111445	550MHSSB3	ステンレス	450×450	520×520	1	1	50,000
44111442	550MHSSA2	ステンレス	500×500	570×570	1	1	52,800
44111443	550MHSSB2	ステンレス	500×500	570×570	1	1	54,850
44111440	550MHSSA1	ステンレス	500×550	570×620	1	1	52,800
44111441	550MHSSB1	ステンレス	500×550	570×620	1	1	54,850
44111438	550MHSSA0	ステンレス	600×600	670×670	1	1	58,900
44111439	550MHSSB0	ステンレス	600×600	670×670	1	1	60,950

点検口枠(壁点検口)

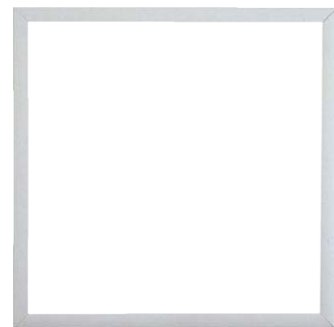

450PHD

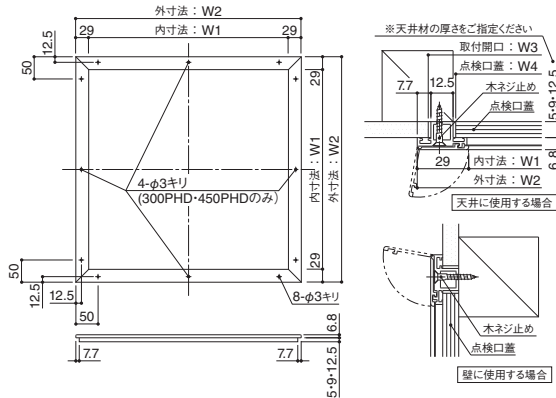

材質	硬質塩ビ樹脂
カラー	ホワイト

●壁材・天井材の厚さを指示して下さい。(5mm・9mm・12.5mm)カバー開閉式、取付ねじが見えないスマートな点検口です。  
●5mmと12.5mmは受注生産品。  
●別寸法も製作いたします。

図集:  
機構住宅標準詳細設計図集: AI-902B  
公共住宅標準詳細設計図集: I-801B

商品コードは9mm用

商品コード	呼称	サイズ(ミリ)					入数	定価
		W1	W2	W3	W4	W5		
44111402	150PHD	150×150	208×208	195×195	165×165	25	1,130	
44166415	200PHD	200×200	258×258	245×245	215×215	25	1,130	
44163510	250PHD	250×250	308×308	295×295	265×265	25	1,190	

商品コード	呼称	サイズ(ミリ)				入数	定価
		W1	W2	W3	W4		
44111405	300PHD	300×300	358×358	345×345	315×315	25	1,250
44110801	450PHD	450×450	508×508	495×495	465×465	25	1,420



らくらくハッチ

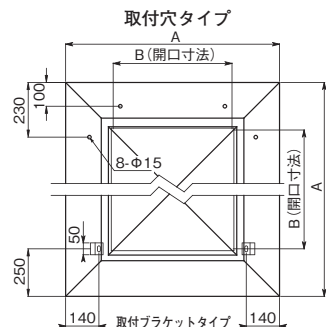

材 質	ステンレスSUS-304
仕 上	バフ研磨仕上げ

ブラケット取付  
断面拡大図

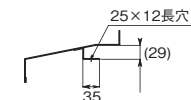

商品コード	呼称	材質	サイズ(ミリ)			入数 梱	定価
			A	B	C		
33311166	3段式ステー OM-61502	ステンレスSUS-304	900	500	142	1	103,000
33311167	3段式ステー OM-61602	ステンレスSUS-304	1000	600	142	1	110,000
33311168	ガスクッション式ステー OM-61503	ステンレスSUS-304	900	500	142	1	113,000
33311169	ガスクッション式ステー OM-61603	ステンレスSUS-304	1000	600	142	1	120,000
33372753	ロック式多段ステー OM-61501	ステンレスSUS-304	900	500	142	1	133,000
33372754	ロック式多段ステー OM-61601	ステンレスSUS-304	1000	600	142	1	140,000

- 公共住宅標準詳細設計図集 E-352
- 先付け・後付けタイプあり。
- 鍵付らくらくハッチ (OMK-タイプ) もあります。

換気製品

物干金物

角型屋根マンホール

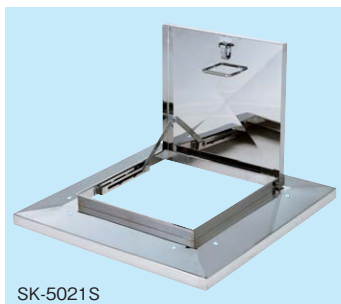

材 質	ステンレスSUS-304
仕 上	磨き

- 掛金物の固定には南京錠(別売)を必ずご使用下さい。
- 溶接部は外面(研磨処理)、内面(スプレー処理)になります。
- 特寸も製作可能。

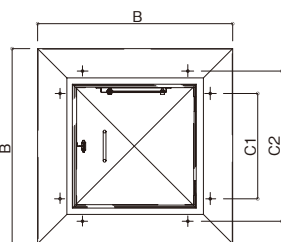

SK-5021S

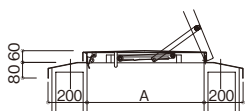

商品コード	呼称	サイズ(ミリ)			入数 梱	定価
		A(開口)	B(外枠)	C(アンカー穴)		
36145536	SK-5020S	500×500	900×900	426×673	1	101,000
36145537	SK-5021S	600×600	1000×1000	540×770	1	107,000

耐震金具・  
防災用品

ポスト

チェーン・  
チェーン金具

滑車

補強金物

基礎資材  
金物

トラップ(後付用)



材 質	ステンレス(SUS-304)
仕 上	磨き

- ボルト・ナットは別途ご用意下さい。
- 特寸も製作可能。

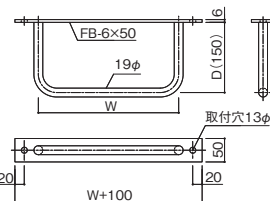

**施工ワンポイント**  
ALC壁への取付時は押え板を  
使用下さい。

商品コード	呼称	仕様	サイズ(ミリ)			入数 梱	定価
			丸鋼径	W	D		
36132680	SST-19ATW-300×150	後付用	φ19	300	150	10	8,000
36132683	SST-19ATW-350×150	後付用	φ19	350	150	10	9,000
36132687	SST-19ATW-300PL	押え板	-	-	-	-	4,000
36132688	SST-19ATW-350PL	押え板	-	-	-	-	4,400

角型屋上マンホール(後付型)

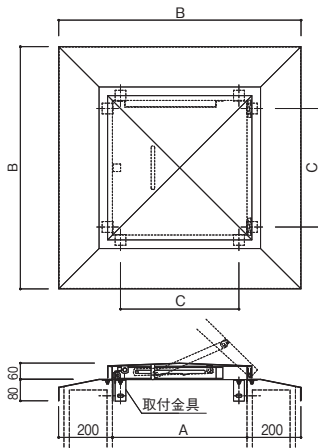
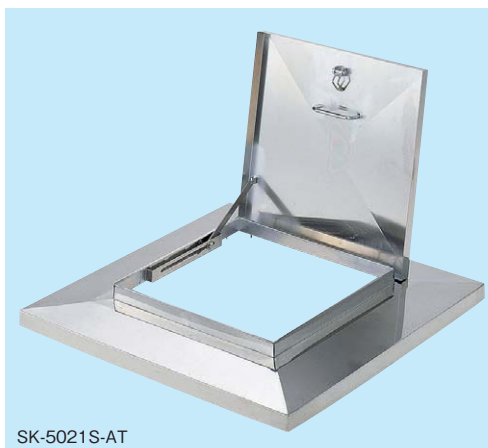

材 質	ステンレスSUS-304
仕 上	磨き

- 掛金物の固定には南京錠(別売)を必ずご使用下さい。
- 溶接部は外面(研磨処理)、内面(スプレー処理)になります。
- 特寸も製作可能。

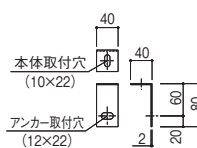

商品コード	呼称	仕様	サイズ(ミリ)			入数 梱	定価
			A(開口)	B(外枠)	C(取付ピッチ)		
36134614	SK-5020S-AT	後付	500角	900角	440	1	110,000
36134616	SK-5021S-AT	後付	600角	1000角	540	1	120,000

吊環(後付型)

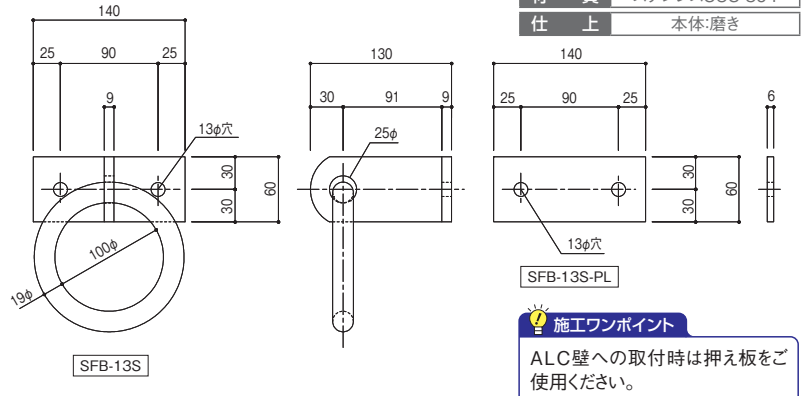

**施工ワンポイント**  
ALC壁への取付時は押え板をご使用ください。

- 押え板使用時のボルト・ナットは別途ご用意下さい。
- 音なり、傷防止に樹脂プッシュを取付けました。(B型)

商品コード	呼称	仕様	サイズ(ミリ)			入数 梱	定価
			丸鋼径	W	D		
36134618	SFB-13S	後付用	φ19	140	130	1	8,800
36172747	SFB-13S-B	後付用・樹脂プッシュ付	φ19	140	130	1	8,900
36134620	SFB-13S-PL	押え板	-	140	6	1	2,000

タラップ(アングル型)

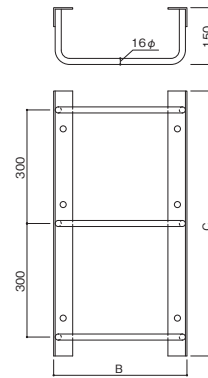
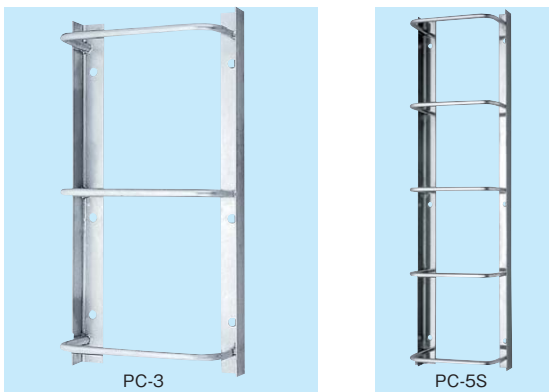

**材質** 鋼製/ステンレスSUS-304  
**カラー** 亜鉛メッキ/磨き  
●特別サイズも製作できます。  
●PC-5/-7・PC-5S/-7Sは運賃別途。

商品コード	呼称	材質	サイズ(ミリ)			入数 梱	定価
			A(段数)	B(ミリ)	C(ミリ)		
36132716	PC-2	鉄・形鋼・鋼板	2	350	400	1	9,200
36132717	PC-3	鉄・形鋼・鋼板	3	350	700	1	13,000
36132718	PC-5	鉄・形鋼・鋼板	5	350	1300	1	21,000
36132719	PC-7	鉄・形鋼・鋼板	7	350	1900	1	30,000

商品コード	呼称	材質	サイズ(ミリ)			入数 梱	定価
			A(段数)	B(ミリ)	C(ミリ)		
36111308	PC-2S	ステンレスSUS-304	2	350	400	1	26,800
36111309	PC-3S	ステンレスSUS-304	3	350	700	1	38,000
36111310	PC-5S	ステンレスSUS-304	5	350	1300	1	62,000
36111311	PC-7S	ステンレスSUS-304	7	350	1900	1	92,000

安全ガード(後付型)

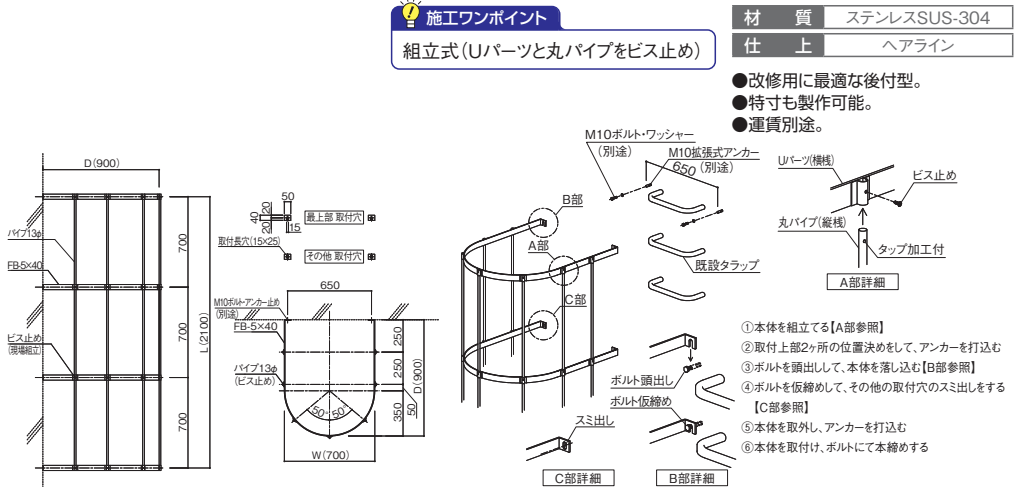
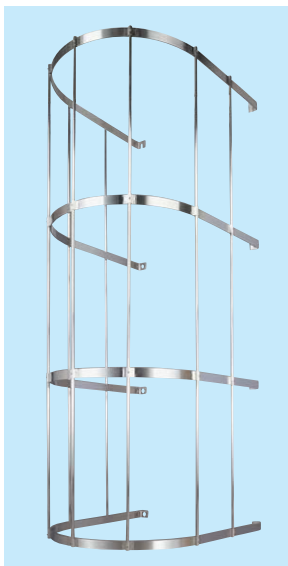

**施工ワンポイント**  
組立式(Uパーツと丸パイプをビス止め)

**材質** ステンレスSUS-304  
**仕上** ヘアライン  
●改修用に最適な後付型。  
●特寸も製作可能。  
●運賃別途。

商品コード	呼称	仕様	サイズ(ミリ)			入数 梱	定価
			L	W	D		
36132689	SK-700G-AT	後付用	2100	700	900	1	180,000

問合せ 詳しくはお問い合わせください。

換気製品

物干金物

点検口・ハッチ

バリカー・車止め

ドレイン・グレーチング

耐震金具・防災用品

ポスト

表示板・室名札

チェーン・チェーン金具

滑車

補強金物

基礎資材金物

## クーラー用インサート ネジM10(室内用・外部用)

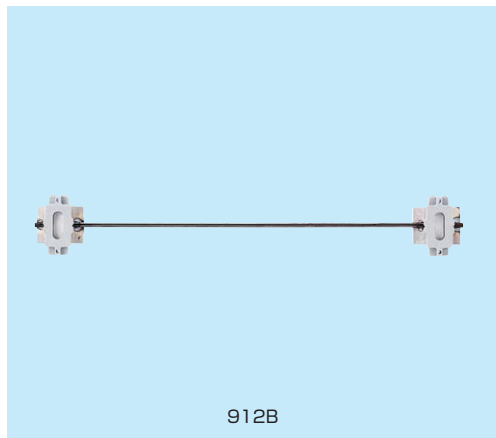

912B

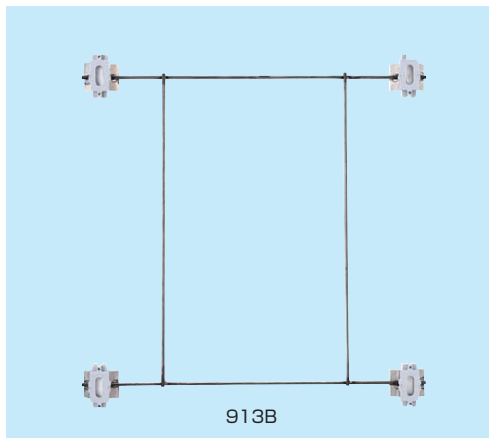

913B

材 質 鋼

- 公共住宅標準詳細設計図集 E-406
- 912Bのみ
- 機構住宅標準詳細設計図集 AE-505-1

商品コード	呼称	材質	サイズ(ミリ)		使用ネジ	入数 梱	定価
			ピッチ				
44111509	912B(室内用)	鋼	450		M10	50	550
44111510	913B(外部用)	鋼	500×500		M10	10	1,400

## クーラー用インサート 付属品



- 公共住宅標準詳細設計図集 E-406
- 機構住宅標準詳細設計図集 AE-505-1

材 質 鋼/ステンレスほか  
仕 上 ユニクロメッキほか  
カ ラ ー 新ホワイトほか

※バラでの購入も可能です。

商品コード	呼称	材質	サイズ(ミリ)				使用 ネジ	入数 梱	定価
			プレートサイズ	厚み	穴径	長さ			
44111511	914-Wクーラー用角型化粧プレート	ポリプロピレン樹脂	80×45	3	φ11			1,600	60
44111512	915A-Wクーラー用丸型化粧プレート	ポリプロピレン樹脂	外径φ90	3	φ11			1,200	130
44111513	915B-Wクーラー用丸型化粧プレート	ポリプロピレン樹脂	外径φ50	3	φ11			1,600	95
44111514	915C-Wクーラー用丸型化粧プレート	ポリプロピレン樹脂	外径φ65	3	φ11			800	120
44111515	916Bクーラー用全ネジボルト	鋼				25~50	M10	—	90
44111516	916Cクーラー用全ネジボルト	鋼				55~75	M10	—	110
44111517	916BSSクーラー用全ネジボルト	ステンレス				25~50	M10	—	460
44111518	916BSSクーラー用全ネジボルト	ステンレス				55~75	M10	—	570
44111519	916C全ネジボルト用養生キャップ	ポリエチレン樹脂					M10	3,000	120
44111520	917Bクーラー用袋ナット	鋼					M10	300	90
44111521	917BSSクーラー用袋ナット	ステンレス					M10	200	125
44111522	917Cクーラー用袋ナット用キャップ	軟質塩ビ					M10	2,500	80
44111523	918Bクーラー用通しナット	鋼					M10	300	85
44111524	918BSSクーラー用通しナット	ステンレス					M10	200	105

## 物干金物インサート ネジM10

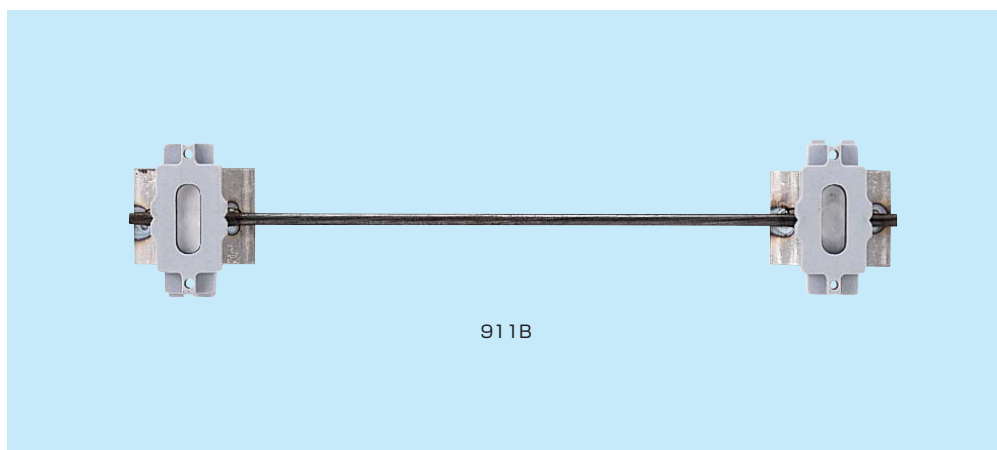

911B

材 質 鋼

- 公共住宅標準詳細設計図集 E-406
- 機構住宅標準詳細設計図集 AE-505-1

商品コード	呼称	材質	サイズ(ミリ)		使用ネジ	入数 梱	定価
			ピッチ				
44111508	911B	鋼	300		M10	50	420



(001630)

オールステンレス製 フロアーハッチ



コストパフォーマンスを追求した  
密閉型フロアーハッチ

ステンレス製 ボルト固定式(施錠タイプ)  
フロアーハッチ 密閉型(防水・防臭型)

MSZM

歩行用

モルタル  
充填用



モルタル充填用  
充填深さ31mm

快適をかたちに  
KANESO



品質はそのままに、更にお求めやすくなりました。

- 一体成形で、より確実な密閉性能を確保しました。
- 主要材料はオールステンレスで低価格を実現。
- ロックボルトは専用形状で、施錠機能を有します。
- モルタル充填用・呼称600のみの設定です。  
※特注サイズはMSYMタイプで対応致します。

呼称・質量表

呼称	質量	床仕上材充填時の蓋質量
600	6.0kg	約36kg

標準価格

37,000円/組

価格はハンドルなしの価格です。(税抜)

ロック部 平面詳細

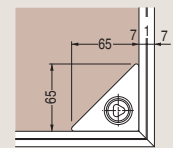

ロックボルトの回転および蓋の持ち上げは、専用開閉ハンドル(別売)をご使用ください。ご注文の際、ハンドルの有無をご指示ください。



専用開閉ハンドル(別売)  
2,800円/2本組(税抜)



ロック部詳細

MSZM モルタル充填用

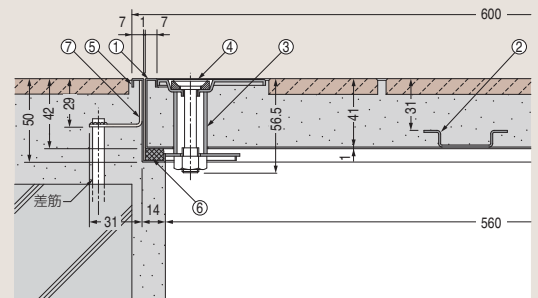

部品構成

- ①蓋 / 材質: SUS304
- ②補強材 / 材質: SUS430
- ③ロックボディ / 材質: SUS304
- ④ロックボルト / 材質: SCS13
- ⑤枠 / 材質: SUS304
- ⑥パッキン / 材質: クロコブレン
- ⑦アンカー / 材質: SGHC

注文・発注情報

ハンドルの有無をご指示ください。

ご注文の際は、下記要領をご指示ください。  
<例>ハンドル付の場合  
→MSZM-600モルタル用  
ハンドル付

- 換気製品
- 物干金物
- 点検口・ハッチ
- バリアカー止め
- ドレイン・グレーチング
- 耐震金具・防災用品

- ポスト
- 表示板・室名札
- チェーン・チェーン金具
- 滑車
- 補強金物

- 基礎資材金物

ステンレス製 フロアーハッチ

ステンレス製 ボルト固定式(施錠タイプ)  
密閉型(防水・防臭型) 蓋プレート厚 1mm(モルタル充填用)・1.5mm(樹脂タイル貼物用)

歩行用

MSYM 公共建築協会評価対象品



モルタル充填用(充填深さ:24.5mm) 樹脂タイル貼物用(適用床材:4mm以下)

ロック部 平面詳細

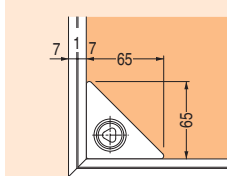

部品構成

- ①蓋フレーム 材質: SUS304
  - ②蓋プレート 材質: SUS430
  - ③補強材 材質: SUS430
  - ④ロックボディ 材質: SUS304
  - ⑤ロックボルト 材質: SCS13
  - ⑥枠 材質: SUS304
  - ⑦パッキン 材質: クロロブレンゴム
  - ⑧アンカー 材質: SPHC
- 処理: 電気亜鉛めっき

MSYM モルタル充填用

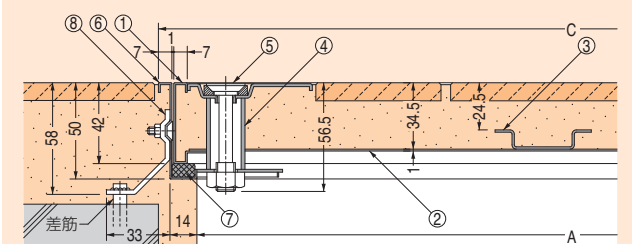

MSYM 樹脂タイル貼物用

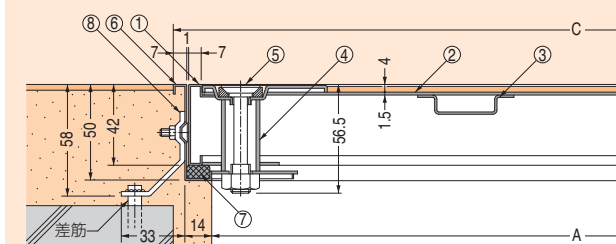

寸法・質量表

<単位:mm>

呼称	A	C	質量		床仕上材充填時の蓋質量	
			モルタル充填用	樹脂タイル貼物用	モルタル充填用	樹脂タイル貼物用
350	310	350	4.0kg	4.4kg	約11kg	約3kg
450	410	450	5.9	6.6	18	4
500	460	500	6.3	7.5	22	6
600	560	600	6.7	8.0	31	7

設計情報

ロックボルトの頭部を特殊形状とすることにより、施錠機能を持たせました。

化粧キャップがロックボルトと一体構造のため、蓋開閉時に化粧キャップを紛失しません。

「樹脂タイル貼物用」は使用場所にご注意ください。

注文・発注情報

ロックボルトの回転および蓋の開閉は、専用開閉ハンドル(別売)をご使用ください。ご注文の際、ハンドルの有無をご指示ください。

ご注文の際は、下記要領をご指示ください。

<例>  
モルタル充填用の場合  
→MSYM-600 モルタル用ハンドル付

樹脂タイル貼物用の場合  
→MSYM-600 樹脂タイル用ハンドル付

換気製品  
物干金物

点検口・ハッチ  
バリアカー・車止め

ドレイン・グレーチング

耐震金具・防災用品

ポスト

表示板・室名札

チェーン・チェーン金具

滑車

補強金物

基礎資材金物

ステンレス製 ボルト固定式(施錠タイプ)  
密閉型(防水・防臭型) 蓋プレート厚 1mm

歩行用

MSZM



モルタル充填用(充填深さ:31mm)



MSZM モルタル充填用

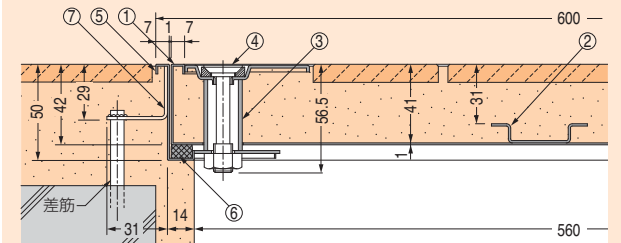

ロック部 平面詳細

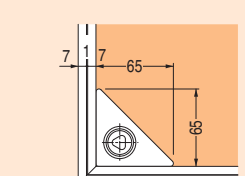

部品構成

- ①蓋 材質: SUS304
- ②補強材 材質: SUS430
- ③ロックボディ 材質: SUS304
- ④ロックボルト 材質: SCS13
- ⑤枠 材質: SUS304
- ⑥パッキン 材質: クロロブレンゴム
- ⑦アンカー 材質: SGHC

質量表

<単位:mm>

呼称	質量		床仕上材充填時の蓋質量	
	モルタル充填用		モルタル充填用	
600	6.0kg		約36kg	

設計情報

一体成形で、より確実な密閉性能を確保しました。

ロックボルトの頭部を特殊形状とすることにより、施錠機能を持たせました。

化粧キャップがロックボルトと一体構造のため、蓋開閉時に化粧キャップを紛失しません。

モルタル充填用・呼称600のみの設定です。

注文・発注情報

ハンドルの有無をご指示ください。

ご注文の際は、下記要領をご指示ください。

<例>  
ハンドル付の場合  
→MSZM-600モルタル用 ハンドル付

<例>  
ハンドルなしの場合  
→MSZM-600モルタル用 ハンドルなし



専用開閉ハンドル

(001630)

フロアーハッチ

ステンレス製 把手ロック式  
一般型 蓋プレート厚 1mm(モルタル充填用)・1.5mm(樹脂タイル貼物用)

歩行用

MSYS 公共建築協会評価対象品



モルタル充填用(充填深さ:24.5mm) 樹脂タイル貼物用(適用床材:4mm以下)

把手部寸法

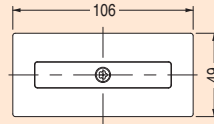

部品構成

- ①蓋フレーム 材質: SUS304
- ②蓋プレート 材質: SUS430
- ③補強材 材質: SUS430
- ④把手 材質: SUS304
- ⑤枠 材質: SUS304
- ⑥クッション 材質: 軟質ポリ塩化ビニル
- ⑦アンカー 材質: SPHC 処理: 電気亜鉛めっき

MSYS モルタル充填用

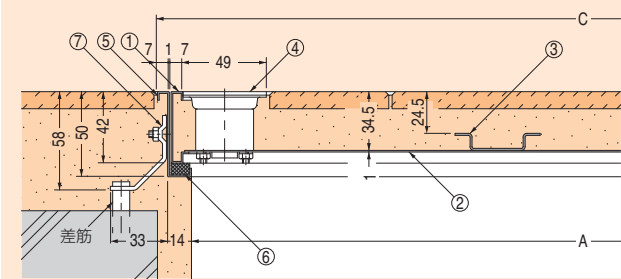

MSYS 樹脂タイル貼物用

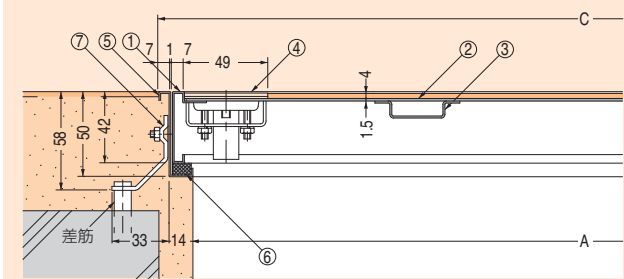

寸法・質量表

<単位:mm>

呼称	A C		質量		床仕上材充填時の蓋質量	
	A	C	モルタル充填用	樹脂タイル貼物用	モルタル充填用	樹脂タイル貼物用
450	410	450	4.0kg	4.7kg	約18kg	約4kg
600	560	600	6.2	7.5	33	7

蓋プレート及び補強材の材質を SUS304とした「屋内外用」も製作可能です。弊社までお問い合わせください。

設計情報

把手にロック機構を内蔵。学校・公共施設などの保安を必要とする場所に最適です。

「樹脂タイル貼物用」は使用場所にご注意ください。

注文・発注情報

ご注文の際は、下記要領でご指示ください。  
<例>モルタル充填用の場合  
→MSYS-600 モルタル用

樹脂タイル貼物用の場合  
→MSYS-600 樹脂タイル用

特殊サイズも製作可能ですので、お問い合わせください。(C寸法をご指示ください。)

ステンレス製 一般型 蓋プレート厚 1mm(モルタル充填用)・1.5mm(樹脂タイル貼物用)

歩行用

MSYO 公共建築協会評価対象品



モルタル充填用(充填深さ:24.5mm) 樹脂タイル貼物用(適用床材:4mm以下)

把手部寸法

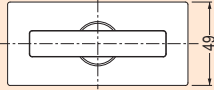

モルタル充填用

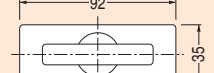

樹脂タイル貼物用

部品構成

- ①蓋フレーム 材質: SUS304
- ②蓋プレート 材質: SUS430
- ③補強材 材質: SUS430
- ④把手カバー 材質: SUS304
- ⑤把手本体 材質: 強化ナイロン
- ⑥把手本体 材質: SUS304
- ⑦枠 材質: SUS304
- ⑧クッション 材質: 軟質ポリ塩化ビニル
- ⑨アンカー 材質: SPHC 処理: 電気亜鉛めっき

MSYO モルタル充填用

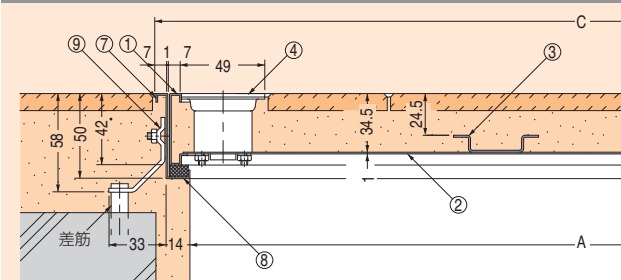

MSYO 樹脂タイル貼物用

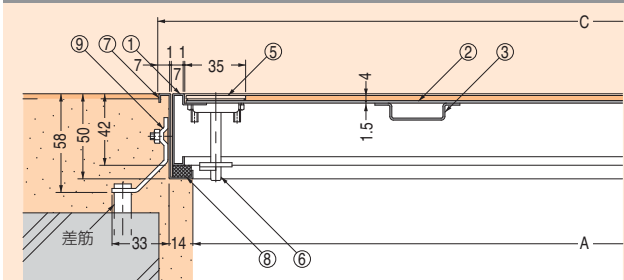

寸法・質量表

<単位:mm>

呼称	A C		質量		床仕上材充填時の蓋質量	
	A	C	モルタル充填用	樹脂タイル貼物用	モルタル充填用	樹脂タイル貼物用
450	410	450	4.0kg	4.7kg	約18kg	約4kg
600	560	600	6.2	7.5	33	7

蓋プレート及び補強材の材質を SUS304とした「屋内外用」も製作可能です。弊社までお問い合わせください。

設計情報

把手は落し込み把手です。

「樹脂タイル貼物用」は使用場所にご注意ください。

注文・発注情報

ご注文の際は、下記要領でご指示ください。  
<例>モルタル充填用の場合  
→MSYO-600 モルタル用

樹脂タイル貼物用の場合  
→MSYO-600 樹脂タイル用

特殊サイズも製作可能ですので、お問い合わせください。(C寸法をご指示ください。)

換気製品

物干金物

点検口ハッチ

バリアカー止め

ドレイングレーチング

耐震金具・防災用品

ポスト

表示板・室名札

チェーン・チェーン金具

滑車

補強金物

基礎資材金物



フロアーハッチ (スチール製 ステンレス目地 把手ロック式 一般型)

MTSS 公共建築協会評価対象品

歩行用



モルタル充填用(充填深さ:29mm)

樹脂タイル貼用(適用床材:3mm以下)

把手部寸法

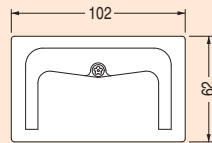

部品構成

- ① 蓋フレーム/材質:SPHC 処理:防錆塗装
- ② 蓋プレート/材質:SPHC 処理:防錆塗装
- ③ 補強材/材質:SPHC 処理:防錆塗装
- ④ 目地/材質:SUS304
- ⑤ 把手/材質:SUS304
- ⑥ 受枠/材質:SPHC 処理:防錆塗装
- ⑦ クッション/材質:クロロプレンゴム
- ⑧ アンカー/材質:SPHC 処理:電気亜鉛めっき

MTSS モルタル充填用

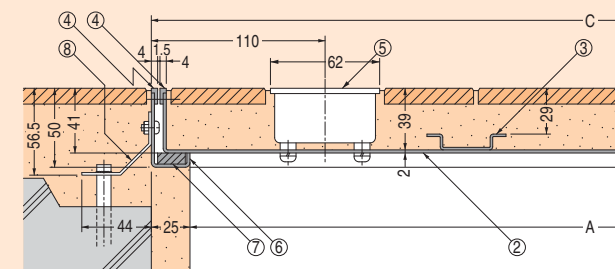

MTSS 樹脂タイル貼用

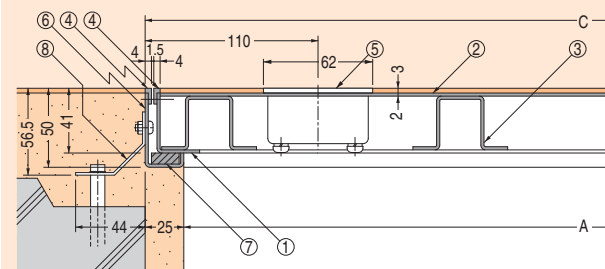

寸法・質量表

<単位:mm>

商品コード	呼称	A	C	質量		床仕上材充填時の蓋質量	
				モルタル充填用	樹脂タイル貼用	モルタル充填用	樹脂タイル貼用
163	350	300	350	5.8kg	7.1kg	約14kg/枚	約5kg/枚
163	450	400	450	7.3	9.4	23	7
163	500	450	500	8.9	13.0	28	11
163	600	550	600	11.6	14.8	41	12
163	800	750	800	23.4	32.3	39	10
163	1000	950	1000	32.4	40.0	59	14
163	600x1200	550x1140	600x1190	25.0	31.0	41	12

設計情報

呼称 800、1000、600×1200 は 2 枚割となります。

把手にロック機構を内蔵。学校・公共施設などの保安を必要とする場所に最適です。

注文・発注情報

特殊サイズも製作可能ですので、お問合わせください。(C 寸法をご指示ください。)

注文・発注情報

コンクリート下地用です。

ご注文の際は、クッション材の有無をご指示ください。

(例)

ステンレス目地付、モルタル用、クッション付

→MTSS-600-b モルタル用

ステンレス目地付、モルタル用、クッションなし

→MTSS-600-a モルタル用

フロアーハッチ (スチール製 ステンレス目地 一般型)

MSST 公共建築協会評価対象品

歩行用



モルタル充填用(充填深さ:29mm)

樹脂タイル貼用(適用床材:3mm以下)

把手部寸法

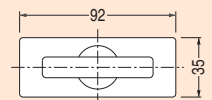

部品構成

- ① 蓋フレーム/材質:SPHC 処理:防錆塗装
- ② 蓋プレート/材質:SPHC 処理:防錆塗装
- ③ 補強材/材質:SPHC 処理:防錆塗装
- ④ 目地/材質:SUS304
- ⑤ 把手カバー/材質:SUS304
- ⑥ 把手本体/材質:SPCC 処理:電気亜鉛めっき
- ⑦ 把手本体/材質:強化ナイロン
- ⑧ 受枠/材質:SPHC 処理:防錆塗装
- ⑨ クッション/材質:クロロプレンゴム
- ⑩ アンカー/材質:SPHC 処理:電気亜鉛めっき

MSST モルタル充填用

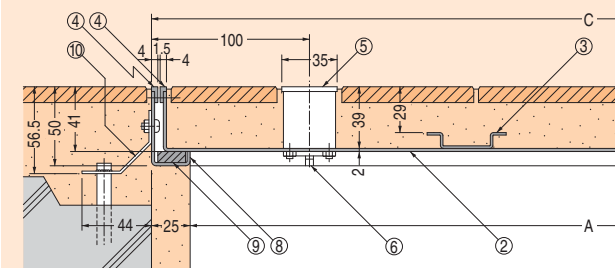

MSST 樹脂タイル貼用

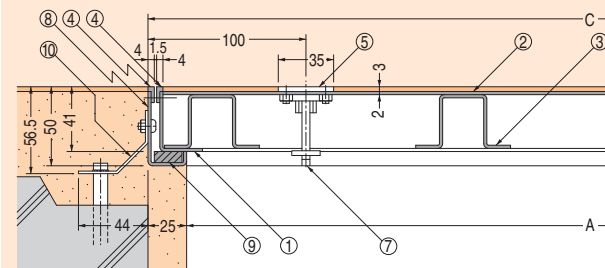

寸法・質量表

<単位:mm>

商品コード	呼称	A	C	質量		床仕上材充填時の蓋質量	
				モルタル充填用	樹脂タイル貼用	モルタル充填用	樹脂タイル貼用
163	350	300	350	5.8kg	7.1kg	約14kg/枚	約5kg/枚
163	450	400	450	7.3	9.4	23	7
163	500	450	500	8.9	13.0	28	11
163	600	550	600	11.6	14.8	41	12
163	800	750	800	23.4	32.3	39	10
163	1000	950	1000	32.4	40.0	59	14
163	600x1200	550x1140	600x1190	25.0	31.0	41	12

設計情報

呼称 800、1000、600×1200 は 2 枚割となります。

把手は落し込み把手です。(呼称 350 は中央 1 カ所)

注文・発注情報

特殊サイズも製作可能ですので、お問合わせください。(C 寸法をご指示ください。)

注文・発注情報

ご注文の際は、クッション材の有無をご指示ください。

(例)

ステンレス目地付、モルタル用、クッション付

→MSST-600-b モルタル用

ステンレス目地付、モルタル用、クッションなし

→MSST-600-a モルタル用