

ランドリーホルダー

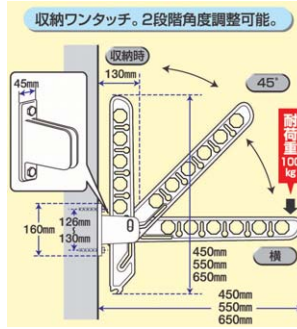

サイズは3種類



材質	アルミダイカスト
仕上	塗装
カラー	ブラック/ステンカラー ホワイト/ダークブロンズ

- ワンタッチ収納。
- 45度と90度の2段階角度調整可能。
- 風にも耐えるハンガー掛け付き。
- 大量物件推奨品。

A=全長、B=斜め収納時、C=縦収納時

商品コード	呼称	カラー	サイズ(ミリ)			入数		標準価格
			A	B	C	小箱	梱	
60611499	ランドリーホルダー450	ブラック	450	215.6	432.5	2	12	3,300
60611500	ランドリーホルダー450	ステンカラー	450	215.6	432.5	2	12	3,300
60611501	ランドリーホルダー450	ホワイト	450	215.6	432.5	2	12	3,300
60611502	ランドリーホルダー450	ダークブロンズ	450	215.6	432.5	2	12	3,300
60611114	ランドリーホルダー550	ブラック	550	245.6	532.6	2	12	3,400
60611115	ランドリーホルダー550	ステンカラー	550	245.6	532.6	2	12	3,400

商品コード	呼称	カラー	サイズ(ミリ)			入数		標準価格
			A	B	C	小箱	梱	
60611116	ランドリーホルダー550	ホワイト	550	245.6	532.6	2	12	3,800
60611117	ランドリーホルダー550	ダークブロンズ	550	245.6	532.6	2	12	3,800
60611503	ランドリーホルダー650	ブラック	650	345.6	632.5	2	12	4,200
60611504	ランドリーホルダー650	ステンカラー	650	345.6	632.5	2	12	4,200
60611505	ランドリーホルダー650	ホワイト	650	345.6	632.5	2	12	4,200
60611506	ランドリーホルダー650	ダークブロンズ	650	345.6	632.5	2	12	4,200

ランドリーホルダーミニ

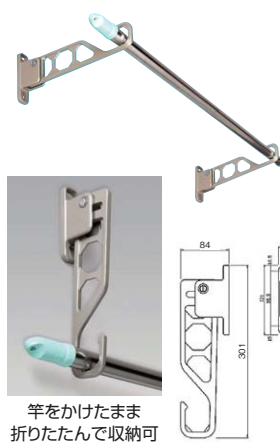
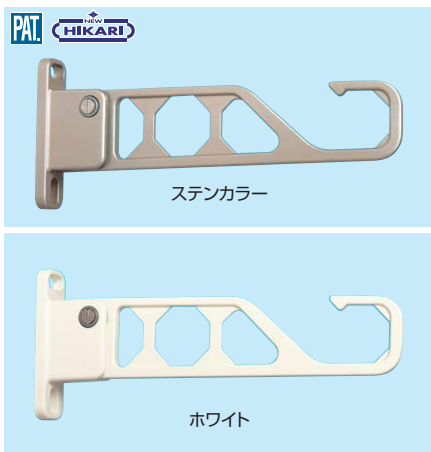

- 省スペースで取扱い簡単。
- 単身者向け賃貸マンションにお勧めします。

材質	アルミダイカスト
仕上	塗装

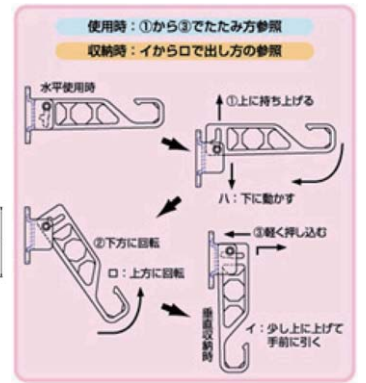

商品コード	呼称	カラー	入数		標準価格
			小箱	梱	
60620881	SH-LHM 295 SC ランドリーホルダーミニ	ステンカラー	10	40	1,700
60620880	SH-LHM 295 W ランドリーホルダーミニ	ホワイト	10	40	1,700

ホスクリーンHC型(腰壁用)スタンダードタイプ

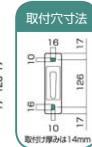
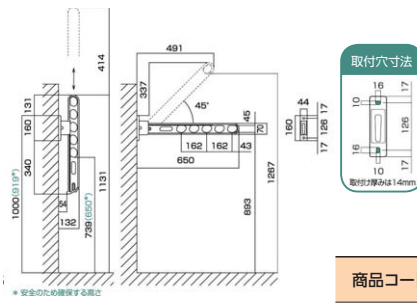

材質	アルミダイカスト
仕上	焼付塗装

- 角度変更と収納が可能ベストセラー。
- 抜群の操作性のベランダ用干し。
- アーム収納時の音をやわらげる消音ゴムを追加しました。
- 3段階用 (斜め上使用 - 水平使用 - 収納)。

※1本の定価です。

商品コード	呼称	カラー	入数		定価
			小箱	梱	
13153699	HC-45-W	ホワイト	2	10	4,000
13153720	HC-45-LB	ライトブロンズ	2	10	4,000
13157321	HC-45-DB	ダークブロンズ	2	10	4,000
13153575	HC-55-W	ホワイト	2	10	4,200
13153722	HC-55-LB	ライトブロンズ	2	10	4,200
13153723	HC-55-DB	ダークブロンズ	2	10	4,200
13111098	HC-65-W	ホワイト	2	10	4,800
13111057	HC-65-LB	ライトブロンズ	2	10	4,800
13111099	HC-65-DB	ダークブロンズ	2	10	4,800

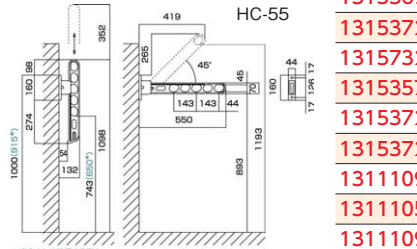
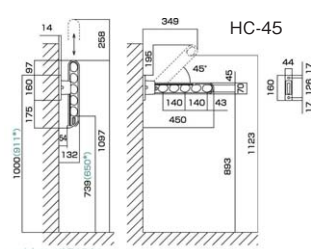

問合せ 詳しくはお問い合わせください。

ホスクリーンEPL型/EP型(腰壁用)上下式 スタンダードタイプ



写真はEP-55-LB。

- 機能・使い勝手・デザイン・安全性...すべてに最高のものを追求したポール上下式物干。
- 低い手すりにも対応可能なショートポールとしました。

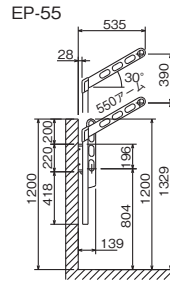
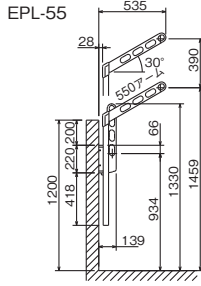
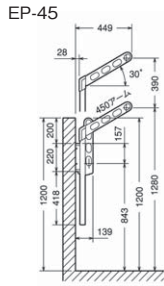

材 質	アルミダイカスト/アルミ押出材
仕 上	焼付塗装/アルマイト+電着クリアー

手すり乗り越え危険防止

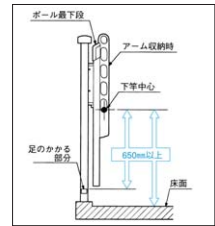

公営住宅建設基準では650mm以上と定められています。

※1セット(2本組)の定価です。

商品コード	呼称	カラー	目安重量(kg)	入数		定価
				小箱	梱	
13129972	EP-45-DB	ダークブロンズ	30	1	3	20,800
13129973	EP-45-LB	ライトブロンズ	30	1	3	20,800
13129974	EP-45-SB	シルバー+ライトブロンズ	30	1	3	19,700
13111064	EPL-55-DB	ダークブロンズ	30	1	3	22,200
13111063	EPL-55-LB	ライトブロンズ	30	1	3	22,200

商品コード	呼称	カラー	目安重量(kg)	入数		定価
				小箱	梱	
13111040	EP-55-DB	ダークブロンズ	30	1	3	21,000
13111023	EP-55-LB	ライトブロンズ	30	1	3	21,000
13111066	EP-55-SB	シルバー+ライトブロンズ	30	1	3	19,900
13111062	EPL-55-W	ホワイト	30	1	3	22,200
13111065	EPL-55-SB	シルバー+ライトブロンズ	30	1	3	21,000

ホスクリーンHB型(腰壁用)グッドデザインタイプ



材 質	アルミダイカスト
仕 上	焼付塗装

- 角度変更と収納が可能なベストセラー
- 抜群の操作性のベランダ用物干し。
- 3段活用(斜め上使用 45°-水平使用-収納)。

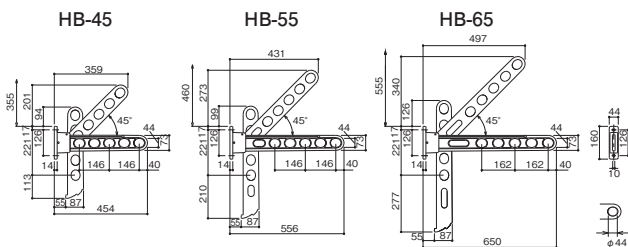

※1本の定価です。

商品コード	呼称	カラー	入数		定価
			小箱	梱	
13153663	HB-45-W	ホワイト	2	10	5,300
13153728	HB-45-LB	ライトブロンズ	2	10	5,300
13153729	HB-45-DB	ダークブロンズ	2	10	5,300
13153664	HB-55-W	ホワイト	2	10	5,500
13153730	HB-55-LB	ライトブロンズ	2	10	5,500
13153731	HB-55-DB	ダークブロンズ	2	10	5,500
13153665	HB-65-W	ホワイト	2	10	5,950
13153732	HB-65-LB	ライトブロンズ	2	10	5,950
13153733	HB-65-DB	ダークブロンズ	2	10	5,950

ホスクリーンHD型(腰壁用)

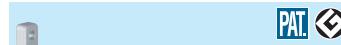

材 質	アルミダイカスト
仕 上	焼付塗装

- 機能や操作性はHC型と同等。
- 徹底的にコストパフォーマンスを追求しました。
- 3段活用(斜め上使用-水平使用-収納)。
- 消音樹脂付収納ストッパー。

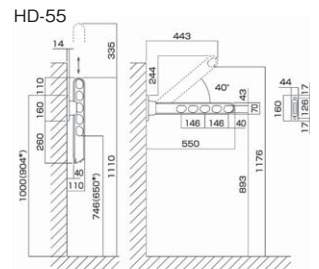
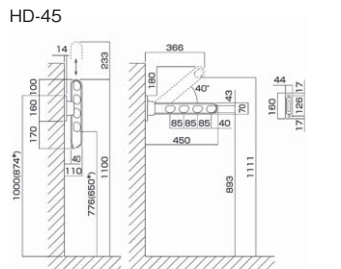
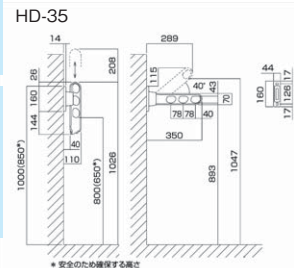
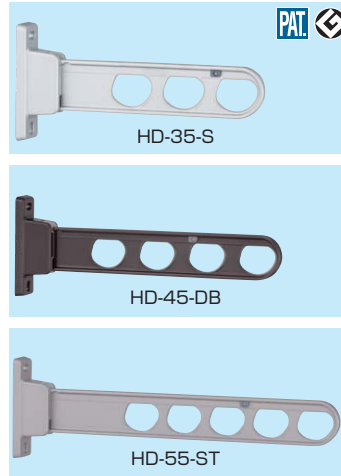

※1本の定価です。

商品コード	呼称	カラー	入数		定価
			小箱	梱	
13130446	HD-35-ST	ステンカラー	10	10	3,100
13130449	HD-35-DB	ダークブロンズ	10	10	3,100
13130450	HD-35-W	ホワイト	10	10	3,100
13130448	HD-35-S	シルバー	10	10	3,100
13130451	HD-45-ST	ステンカラー	10	10	3,400
13130453	HD-45-DB	ダークブロンズ	10	10	3,400
13130454	HD-45-W	ホワイト	10	10	3,400
13130452	HD-45-S	シルバー	10	10	3,400
13130455	HD-55-ST	ステンカラー	10	10	3,600
13130457	HD-55-DB	ダークブロンズ	10	10	3,600
13130458	HD-55-W	ホワイト	10	10	3,600
13130456	HD-55-S	シルバー	10	10	3,600

ホスクリーンGP型/GPL型(腰壁用)上下式



写真はGP-55-ST。
 ●高機能「物干金物」の決定版。しかも、コンパクトな収納。
 ●GPL型は逆梁工法のマンションなど、取付け部が低くなる場合でも高い位置で干すことができます。

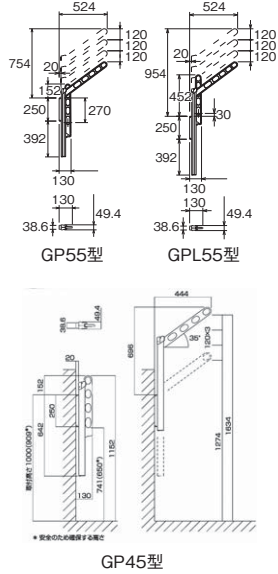

材質 アルミダイカスト/アルミ押し出し材
 仕上 アクリル焼付塗装/アルマイト・クリア塗装

※1セット(2本組)の定価です。

商品コード	呼称	カラー	目安重量 (kg)	入数		定価
				小箱	梱	
13165167	GP-45-ST	ステンカラー	30	1	3	16,300
13125653	GP-45-DB	ダークブロンズ	30	1	3	16,300
13125654	GP-45-W	ホワイト	30	1	3	16,300
13125655	GP-45-S	シルバー	30	1	3	15,900
13111074	GP-55-ST	ステンカラー	30	1	3	16,500
13111046	GP-55-DB	ダークブロンズ	30	1	3	16,500
13101748	GP-55-W	ホワイト	30	1	3	16,500
13101749	GP-55-S	シルバー	30	1	3	16,000
13101750	GPL-55-ST	ステンカラー	30	1	3	17,600
13111075	GPL-55-DB	ダークブロンズ	30	1	3	17,600
13101751	GPL-55-W	ホワイト	30	1	3	17,600
13101753	GPL-55-S	シルバー	30	1	3	17,200

ホスクリーンLP型(腰壁用)上下式 ハイグレードタイプ



写真はLP-70-LB。
 ●機能・使い勝手・デザイン・安全性...すべてに最高のものを追求したボール上下式物干。
 ●スライドボールと可動アームを一体化したスマートなデザイン。

材質 アルミダイカスト/アルミ押し出し材
 仕上 焼付塗装/アルマイト+電着クリアー

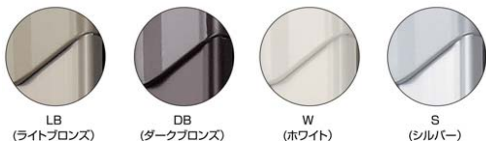
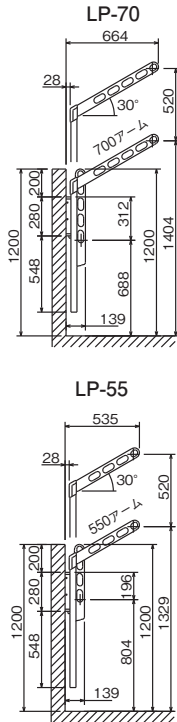

※1セット(2本組)の定価です。

商品コード	呼称	カラー	目安重量 (kg)	入数		定価
				小箱	梱	
13155752	LP-55-S	シルバー	30	1	3	23,200
13155751	LP-55-W	ホワイト	30	1	3	25,400
13155750	LP-55-LB	ライトブロンズ	30	1	3	25,400
13155789	LP-55-DB	ダークブロンズ	30	1	3	25,400
13153748	LP-70-S	シルバー	30	1	3	24,000
13153747	LP-70-W	ホワイト	30	1	3	26,000
13153746	LP-70-LB	ライトブロンズ	30	1	3	26,000
13153745	LP-70-DB	ダークブロンズ	30	1	3	26,000

ホスクリーンHKL型/HK型/HKY型(窓壁用)



材質 アルミダイカスト
 仕上 焼付塗装
 カラー ブラック/ダークブロンズ
 ライトブロンズ/ホワイト

写真はHKL-85-BL、HK-55-W。
 ●ロングサイズ追加でより便利になりました。
 ●戸建住宅向けの物干し。取付けやすく、バリエーションも豊富です。

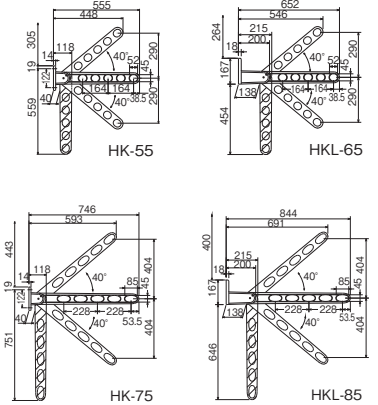

※1本の定価です。

商品コード	呼称	カラー	目安重量 (kg)	入数		定価
				小箱	梱	
13153764	HK-55-DB	ダークブロンズ	30	2	10	5,500
13153763	HK-55-LB	ライトブロンズ	30	2	10	5,500
13153666	HK-55-W	ホワイト	30	2	10	5,500
13118816	HK-75-LB	ライトブロンズ	30	2	8	6,500
13118817	HK-75-DB	ダークブロンズ	30	2	8	6,500
13118818	HK-75-W	ホワイト	30	2	8	6,500
13111058	HK-75-BL	ブラック	30	2	8	6,500
13111038	HKL-65-DB	ダークブロンズ	30	2	10	6,350
13111060	HKL-65-LB	ライトブロンズ	30	2	10	6,350
13111039	HKL-65-W	ホワイト	30	2	10	6,350
13118823	HKL-85-LB	ライトブロンズ	30	2	8	7,400
13118824	HKL-85-DB	ダークブロンズ	30	2	8	7,400
13118825	HKL-85-W	ホワイト	30	2	8	7,400
13111012	HKL-85-BL	ブラック	30	2	8	7,400
13153768	HKY-55-DB	ダークブロンズ	30	2	8	5,700
13153767	HKY-55-LB	ライトブロンズ	30	2	8	5,700
13155288	HKY-55-W	ホワイト	30	2	8	5,700

換気製品

物干金物

点検口・ハッチ

バリカー・車止め

ドレイン・グレーチング

耐震金具・防災用品

ポスト

表示板・室名札

チェーン・チェーン金具

滑車

補強金物

基礎資材金物

ホスクリーンEK型(窓壁用)シンプルタイプ

写真はEK-55-LB。

●アパートにピッタリ抜群のコストパフォーマンス。

●縦型(固定)タイプ。

材 質	アルミダイカスト
仕 上	焼付塗装



EK-55

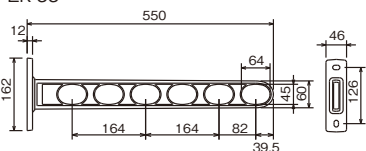

※1本の定価です。

商品コード	呼称	カラー	目安重量 (kg)	入数 棚	定価
13153755	EK-55-BL	ブラック	30	20	1,800
13153754	EK-55-DB	ダークブロンズ	30	20	1,800
13153753	EK-55-LB	ライトブロンズ	30	20	1,800
13153752	EK-55-W	ホワイト	30	20	1,800

ホスクリーンSPO型 軒天用 スポット型

●手の届く高さは身長+30cmが目安です。

●軒下・浴室用のスマート物干。

●ステンレス製のモノポール・タイプで今までにない形です。

材 質	ステンレスSUS-304
仕 上	生地
カ ラ ー	ステンレス

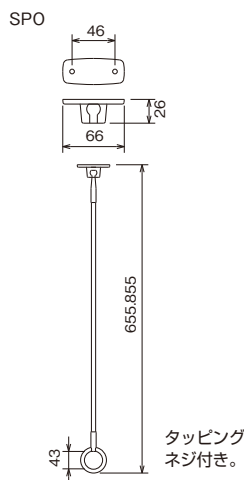

施工ワンプイント

窓ガラス等につつからないように距離をとって設置して下さい。

(1本の価格です。)

商品コード	呼称	カラー	ポール長 (ミリ)	目安重量 (kg)	入数 小箱 棚	定価
13155284	SPO-S	ステンレス	655	20	1 10	6,300
13153776	SPOL-S	ステンレス	855	20	1 10	6,500

ホスクリーンZ型/ZP型

施工ワンプイント

壁と平行した下地に対応。

材 質	アルミダイカスト+アルミ押出材
仕 上	焼付塗装/アルマイト+電着クリアー
カ ラ ー	ダークブロンズ/ライトブロンズ



写真は、ZP-207-LB。

●すっきりとした1本シャフトタイプ。

●斬新デザインの軒天用物干。

●軒下の物干しがやっぱり便利。でも、スタイルにはこだわりたい。

ベース形状2種類



Z型

ZP型

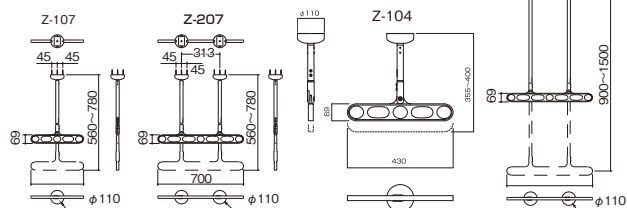

ZP型

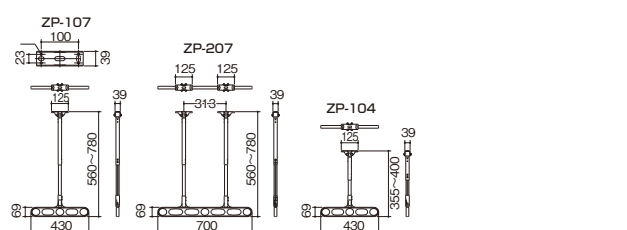

※1セット(2本組)の定価です。

商品コード	呼称	カラー	目安重量 (kg)	入数		定価
				小箱	棚	
13125656	Z-104-LB	ライトブロンズ	20	1	3	13,500
13125657	Z-104-DB	ダークブロンズ	20	1	3	13,500
13153739	Z-107-LB	ライトブロンズ	20	1	3	13,500
13153740	Z-107-DB	ダークブロンズ	20	1	3	13,500
13153741	Z-207-LB	ライトブロンズ	20	1	2	25,600
13153742	Z-207-DB	ダークブロンズ	20	1	2	25,600
13153743	Z-215-LB	ライトブロンズ	20	1	2	30,800
13153744	Z-215-DB	ダークブロンズ	20	1	2	30,800
13111072	ZP-104-LB	ライトブロンズ	20	1	3	12,600
13111071	ZP-104-DB	ダークブロンズ	20	1	3	12,600
13111070	ZP-107-LB	ライトブロンズ	20	1	3	12,600
13111069	ZP-107-DB	ダークブロンズ	20	1	3	12,600
13129975	ZP-107-W	ホワイト	20	1	3	12,600
13111068	ZP-207-LB	ライトブロンズ	20	1	2	23,100
13111067	ZP-207-DB	ダークブロンズ	20	1	2	23,100

バルコニー物干金物(アーム横収納型)

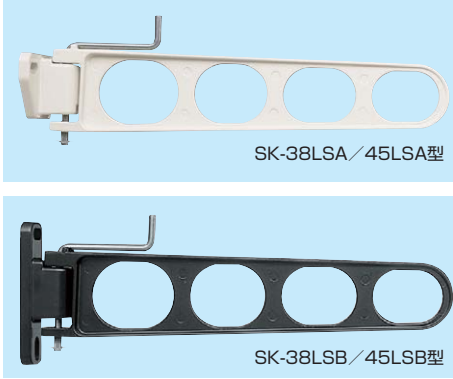

- 使用しない時は左右へ90度回転させ、収納できます。
- LSAは横型プラケット。
- LSBは縦型プラケット。

材質	アルミダイカスト ADC-12
仕上	焼付塗装
カラー	ホワイトクリーム ダークブロンズ

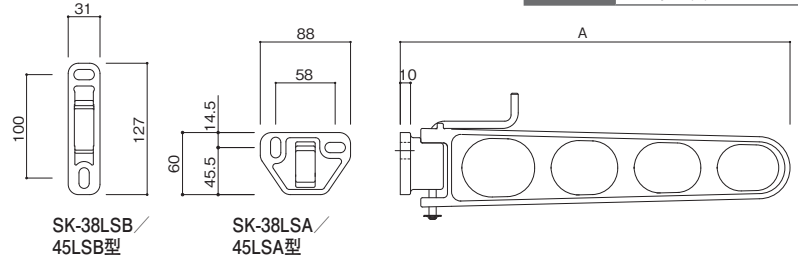

商品コード	呼称	カラー	サイズ(ミリ)		入数 箱	定価
			A	B(取付穴)		
36100038	SK-38LSA-WC	ホワイトクリーム	380	10×20	20	2,000
36100039	SK-38LSA-BC	ダークブロンズ	380	10×20	20	2,000
36111051	SK-45LSA-WC	ホワイトクリーム	450	10×20	20	2,200
36111052	SK-45LSA-BC	ダークブロンズ	450	10×20	20	2,200

商品コード	呼称	カラー	サイズ(ミリ)		入数 小箱	定価
			A	B(取付穴)		
36111053	SK-38LSB-WC	ホワイトクリーム	380	10×20	20	2,000
36147716	SK-38LSB-BC	ダークブロンズ	380	10×20	20	2,000
36111055	SK-45LSB-WC	ホワイトクリーム	450	10×20	20	2,200
36111056	SK-45LSB-BC	ダークブロンズ	450	10×20	20	2,200

スイングアーム

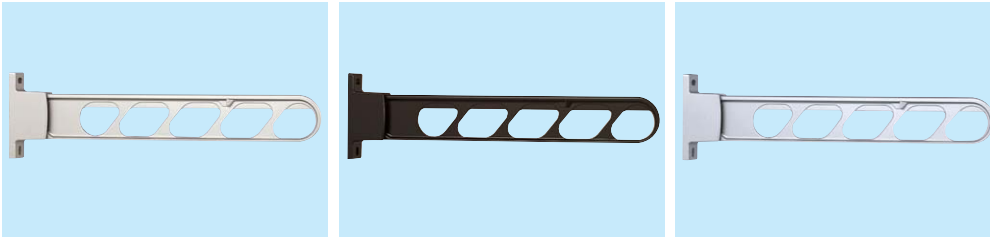

材質	アルミダイカスト
仕上	アクリル焼付塗装
使用ビス径	8mm

- スッキリと垂直収納。
- 水平と斜め上の角度調整。
- アームの長さ3種類。



アームは水平(90度)、斜め上(40度)の角度調節ができます。

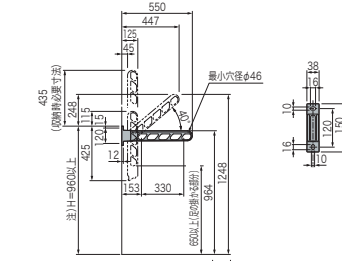

注) プラケットを取り付ける際は手摺乗越危険防止のため付=960以上の位置に、この部の高さ寸法はH=1000の時の寸法です。H=1000の時の寸法です。に取付けして下さい。

施工ワンポイント
足の掛かる部分までの高さが650mm以上になるように設置。

※1セット2本の定価です。

商品コード	呼称	カラー	サイズ(ミリ) 横(アーム部)	耐荷重 (kg)	入数 小箱	定価
21532179	KS-DA307AB-ST	ステンカラー	L=300	138	2本	5,800
21532180	KS-DA307AB-DB	ダークブロンズ	L=300	138	2本	5,800
21532181	KS-DA307AB-SV	シルバー	L=300	138	2本	5,800
21532176	KS-DA557AB-ST	ステンカラー	L=550	96	2本	6,800
21532177	KS-DA557AB-DB	ダークブロンズ	L=550	96	2本	6,800
21532178	KS-DA557AB-SV	シルバー	L=550	96	2本	6,800
21532182	KS-DA707AB-ST	ステンカラー	L=700	88	2本	8,000
21532183	KS-DA707AB-DB	ダークブロンズ	L=700	88	2本	8,000
21532184	KS-DA707AB-SV	シルバー	L=700	88	2本	8,000

アルミ物干金物 スイングアーム

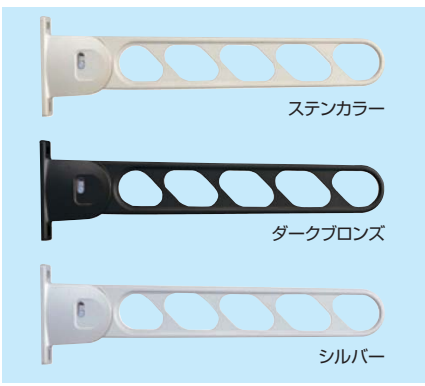

- 角度が5段階に調節できます。
- 竿をかけたまま角度調節ができます。

材質	アルミダイカスト
仕上	塗装
カラー	シルバー/ステンカラー/ダークブロンズ

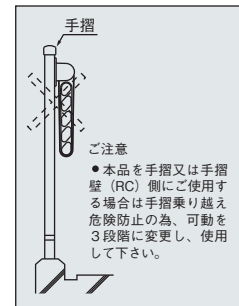
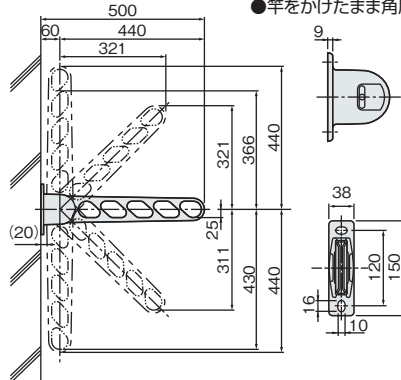

ご注意
●本品を手摺又は手摺壁(RC)側にご使用する場合は手摺乗り越え危険防止の為、可動を3段階に変更し、使用して下さい。

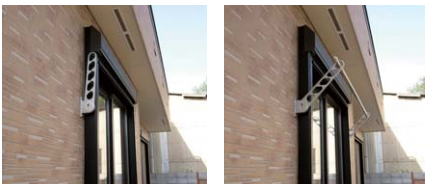

※1セット(2本)の定価です。

商品コード	呼称	カラー	サイズ(ミリ)	入数 小箱	定価
			横(アーム部)		
21511334	KS-DA500ABN-SV	シルバー	L=500	2本	6,800
21511335	KS-DA500ABN-ST	ステンカラー	L=500	2本	6,800
21511336	KS-DA500ABN-DB	ダークブロンズ	L=500	2本	6,800

バルコニー物干金物(縦収納型)

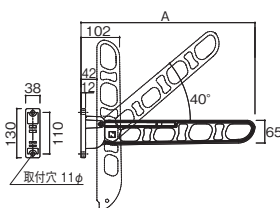
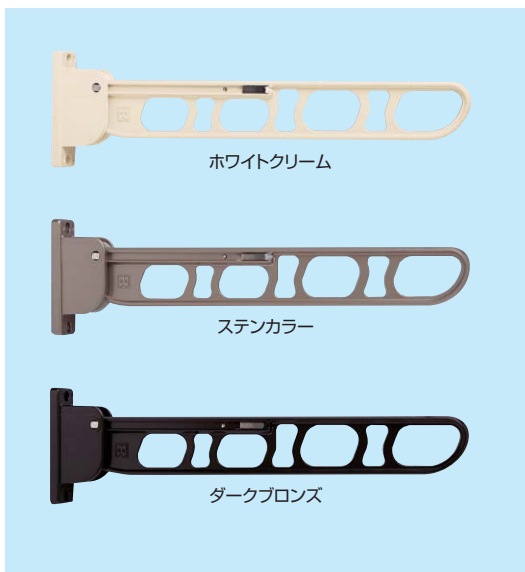

材質	アルミダイカスト
仕上	焼付塗装

●アーム角度3段階調整。

商品コード	呼称	カラー	サイズ(ミリ)		入数 梱	定価
			物干部(A)	取付穴		
36132310	SK-36TMS-SC	ステンカラー	360	φ11	16	2,800
36132311	SK-46TMS-WC	ホワイトクリーム	460	φ11	16	3,400
36132312	SK-46TMS-SC	ステンカラー	460	φ11	16	3,400
36132313	SK-46TMS-BC	ダークブロンズ	460	φ11	16	3,400
36132314	SK-56TMS-WC	ホワイトクリーム	560	φ11	16	3,700
36132315	SK-56TMS-SC	ステンカラー	560	φ11	16	3,700
36132316	SK-56TMS-BC	ダークブロンズ	560	φ11	16	3,700
36132317	SK-66TMS-WC	ホワイトクリーム	660	φ11	16	4,000
36132318	SK-66TMS-SC	ステンカラー	660	φ11	16	4,000
36132319	SK-66TMS-BC	ダークブロンズ	660	φ11	16	4,000

換気製品

物干金物

アルミ物干金物(スイングアーム)



材質	アルミダイカスト
仕上	アクリル焼付塗装
カラー	ステンカラー/シルバー/ダークブロンズ

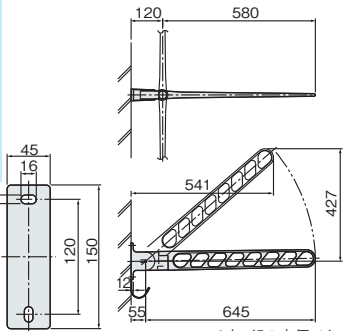

- 上下移動式ボールと組みあわせて使用できます。
- 上下2方向の角度調整と左右回転収納ができます。

※2本1組の定価です。

商品コード	呼称	カラー	サイズ(ミリ) 横(アーム部)	入数 梱	定価
21510937	KS-DA702ABN-ST	ステンカラー	L=700	1組	9,800
21511340	KS-DA702ABN-DB	ダークブロンズ	L=700	1組	9,800

バルコニー物干自在型



材質	アルミダイカスト/アルミ
仕上	アクリル焼付塗装/クリア塗装

- リフォーム用として最適。
- 戸建・集合住宅にも最適。
- 4段階(540・660・780・900mm)の高さ調整が出来ます。

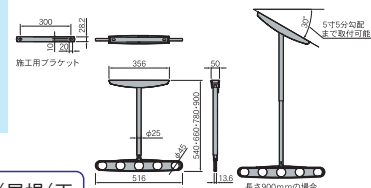

施工ワポイント

取付角度の調整が可能です。(屋根(天井)勾配に対して5寸5分勾配まで)

※1セット2本の定価です。

商品コード	呼称	カラー	入数		定価
			小箱	梱	
21532185	KS-DA516AT-ST	ステンカラー	2本	2	12,500
21561138	KS-DA516AT-DB	ダークブロンズ	2本	2	12,500
21532186	KS-DA516AT-SV	シルバー	2本	2	12,500

ポスト

表示板・室名札

チェーン・チェーン金具

壁付け型物干金物



材質	アルミダイカスト
仕上	塗装
カラー	ステンカラー/ブラック アンティークブロンズ/ホワイト

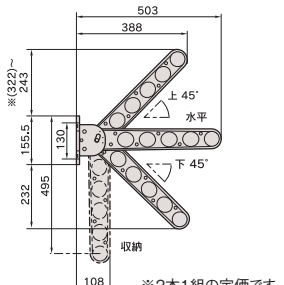

●竿をもって3段階の操作ができます。

※2本1組の定価です。

商品コード	呼称	カラー	入数		標準価格
			小箱	梱	
47911015	DRY・WAVE KA50	ステンカラー	1	10	6,000
47911017	DRY・WAVE KA50	ブラック	1	10	6,000
47911016	DRY・WAVE KA50	アンティークブロンズ	1	10	6,000
47911014	DRY・WAVE KA50	ホワイト	1	10	6,000

吊下げ型物干金物



材質	アルミダイカスト
仕上	塗装
カラー	ブラック/ブロンズ アイボリーホワイト/ステンカラー

●耐久性・質感共にUP。

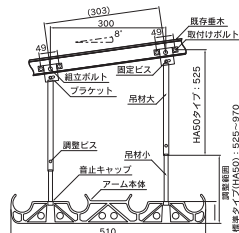

※2本1組の定価です。

商品コード	呼称	カラー	入数		標準価格
			小箱	梱	
47911048	DRY・WAVE HA50	ブラック	1	10	10,000
47902212	DRY・WAVE HA50	ブロンズ	1	10	10,000
47929810	DRY・WAVE HA50	アイボリーホワイト	1	10	10,000
47929811	DRY・WAVE HA50	ステンカラー	1	10	10,000

アーム付上下移動式ポール



- アームとボールの一体化。
- 急落防止機構付。
- 4段階（150mm）の上下移動。
- アームをポールへ垂直に収納できます。

材質	アルミダイカスト/アルミ
仕上	アクリル焼付塗装/クリア塗装
使用ビス径	8mm

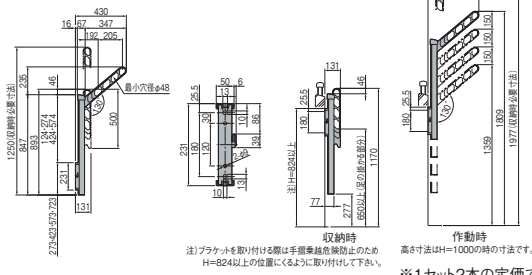

※1セット2本の定価です。

施工ワンポイント
足のかかる部分までの高さが650mm以上で設置。

商品コード	呼称	カラー	サイズ(ミリ)	耐荷重(kg)	入数 小箱	定価
			横(アーム部)			
21532154	KS-DA456ASPN-ST	ステンカラー	L=450	122	2本	13,200
21532157	KS-DA456ASPN-DB	ダークブロンズ	L=450	122	2本	13,200
21532158	KS-DA456ASPN-SV	シルバー	L=450	122	2本	12,700
21532162	KS-DA456ASPN-W	ホワイト	L=450	122	2本	13,200

アーム付上下移動式ポール

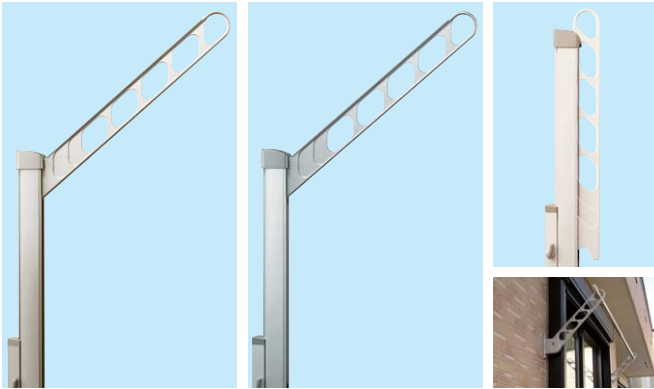

- アームとボールの一体化。
- 急落防止機構付。
- 4段階（150mm）の上下移動。

材質	アルミダイカスト/アルミ
仕上	アクリル焼付塗装/クリア塗装
使用ビス径	8mm

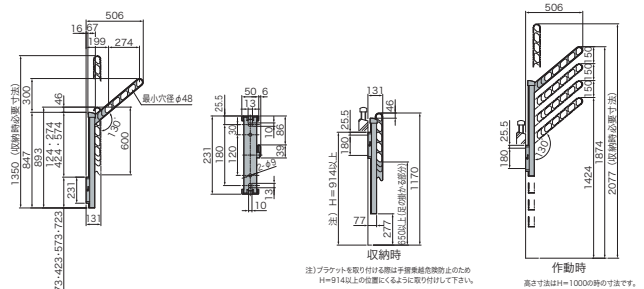

※1セット2本の定価です。

施工ワンポイント
足のかかる部分までの高さが650mm以上で設置。

商品コード	呼称	カラー	サイズ(ミリ)	耐荷重(kg)	入数 小箱	定価
			横(アーム部)			
21532163	KS-DA556ASPN-ST	ステンカラー	L=550	117	2本	13,500
21532165	KS-DA556ASPN-DB	ダークブロンズ	L=550	117	2本	13,500
21532170	KS-DA556ASPN-SV	シルバー	L=550	117	2本	13,000
21532171	KS-DA556ASPN-W	ホワイト	L=550	117	2本	13,500

アーム付上下移動式ポール

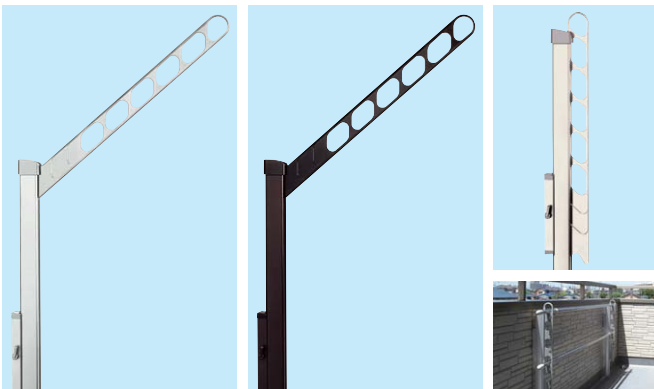

- アームとボールの一体化。
- 急落防止機構付。
- 4段階（150mm）の上下移動。

材質	アルミダイカスト/アルミ
仕上	アクリル焼付塗装/クリア塗装
使用ビス径	8mm

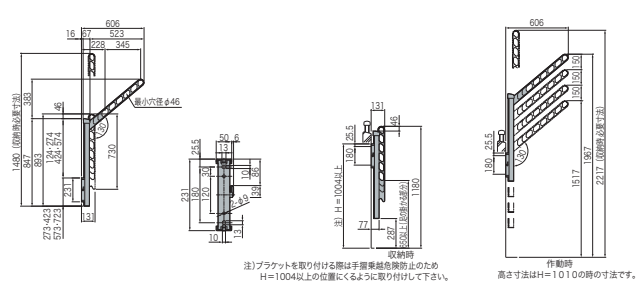

※1セット2本の定価です。

施工ワンポイント
足のかかる部分までの高さが650mm以上で設置。

商品コード	呼称	カラー	サイズ(ミリ)	耐荷重(kg)	入数 小箱	定価
			横(アーム部)			
21532172	KS-DA706ASPN-ST	ステンカラー	L=700	98	2本	16,000
21532173	KS-DA706ASPN-DB	ダークブロンズ	L=700	98	2本	16,000
21532174	KS-DA706ASPN-SV	シルバー	L=700	98	2本	15,500
21532175	KS-DA706ASPN-W	ホワイト	L=700	98	2本	16,000

換気製品

物干金物

点検口・ハッチ

バリアー・車止め

ドレイン・グレーチング

耐震金具・防災用品

ポスト

表示板・室名札

チェーン・チェーン金具

滑車

補強金物

基礎資材金物

バルコニー物干金物(縦収納・ポール型)

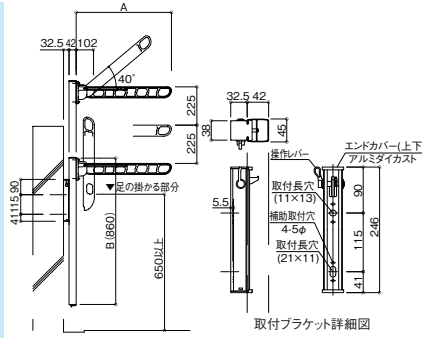

材質	アルミダイカスト ADC-12
仕上	焼付塗装
カラー	ホワイトクリーム
	ステンカラー
	ダークブロンズ

- アームの角度を水平角0°、40°、90°の3段階に調節できます。
- スライドボールも3段階調節できます。

※1本の定価です。

商品コード	呼称	カラー	サイズ(ミリ)			入数	定価
			A	B	C(取付穴)		
36130197	SK-360TSLP-SC	ステンカラー	360	860	11×13	2	8,200
36130198	SK-460TSLP-WC	ホワイトクリーム	460	860	11×13	2	8,800
36130199	SK-460TSLP-SC	ステンカラー	460	860	11×13	2	8,800
36130200	SK-460TSLP-BC	ダークブロンズ	460	860	11×13	2	8,800

商品コード	呼称	カラー	サイズ(ミリ)			入数	定価
			A	B	C(取付穴)		
36111240	SK-560TSLP-WC	ホワイトクリーム	560	860	11×13	2	9,100
36111241	SK-560TSLP-SC	ステンカラー	560	860	11×13	2	9,100
36111242	SK-560TSLP-BC	ダークブロンズ	560	860	11×13	2	9,100
36111243	SK-660TSLP-WC	ホワイトクリーム	660	860	11×13	2	9,400
36111244	SK-660TSLP-SC	ステンカラー	660	860	11×13	2	9,400
36111245	SK-660TSLP-BC	ダークブロンズ	660	860	11×13	2	9,400

換気製品

物干金物

物干金物(サンステップアーム・ポール式)

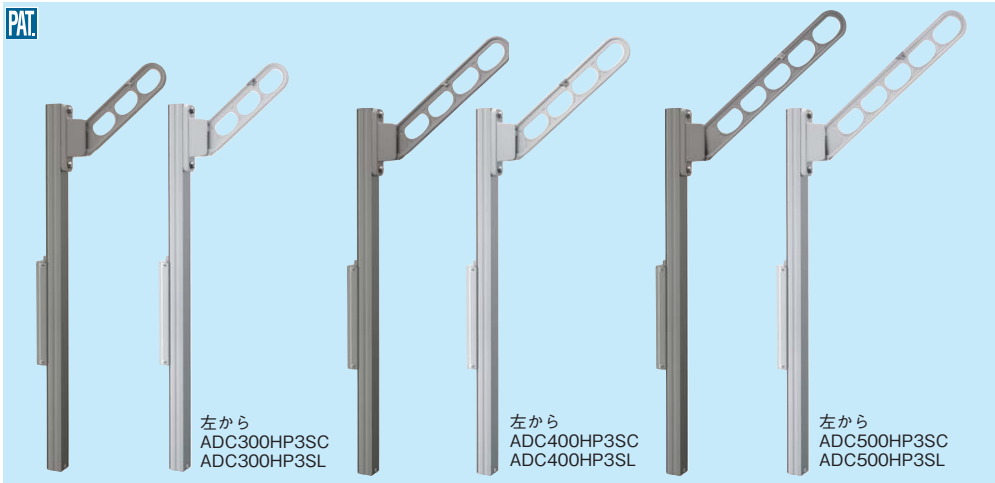

材質	アルミダイカストADC12
仕上	化成皮膜処理 静電焼付
カラー	ステンカラー/シルバー

- 静音設計:金属部品が直接当たらない静音設計です。アームの可動時に発生する金属音を抑制します。
- ボールの高さを5段階(123mmずつ)調節できます。
- 高さ調節:支持金物に付いているボタンを押して行きます。
- アームの角度を4段階調節(収納時含む)できます。
- アームを垂直にすると場所をとらずに収納できます。
- 取付方法:ボール下側のキャップを外し、支持金物をボールから外します。支持金物を壁面または手すりに固定し、ボールを上から差込み、外したキャップを取付けてください。

施工ポイント

ベランダ等への取付けの際は手すり乗り越え防止のため、支持金物詳細図に記載しているH寸法にご注意ください。

ADC500HP3SC 施工例

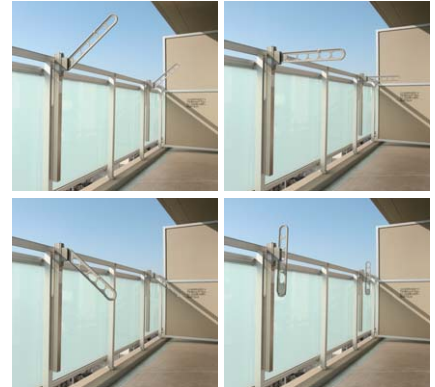

※1本の定価です。

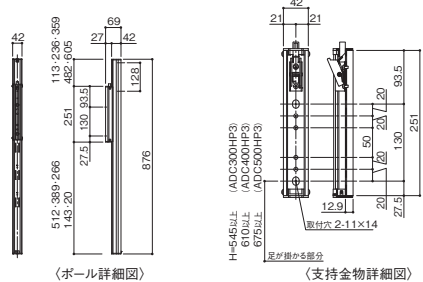
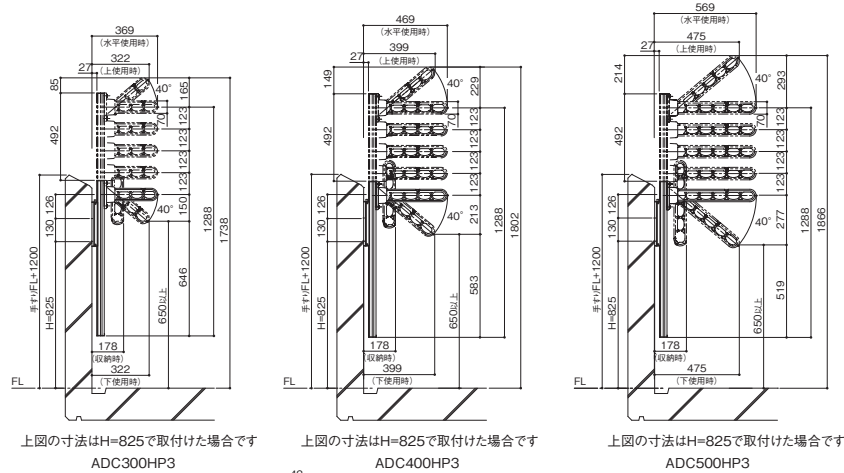

商品コード	呼称	カラー		寸法(壁からの出)(ミリ)		安全荷重(kgf)	入数	定価
		本体	ポール	使用時	収納時			
44174559	ADC300HP3SC	ステンカラー	ステンカラー	369	178	30	1	8,600
44174560	ADC300HP3SL	シルバー	シルバー	369	178	30	1	8,600
44174561	ADC400HP3SC	ステンカラー	ステンカラー	469	178	30	1	9,000
44174562	ADC400HP3SL	シルバー	シルバー	469	178	30	1	9,000
44174563	ADC500HP3SC	ステンカラー	ステンカラー	569	178	30	1	9,200
44174564	ADC500HP3SL	シルバー	シルバー	569	178	30	1	9,200

バルコニー物干金物(縦収納・ポール型)

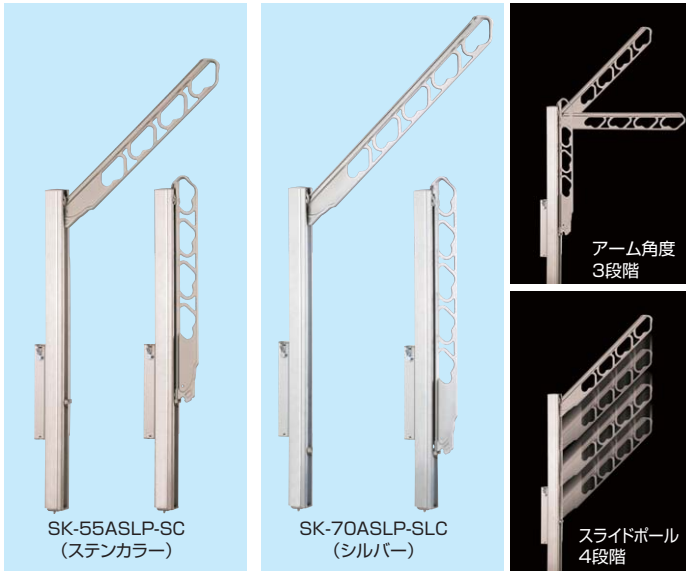

材質	アルミダイカスト/押出型材
仕上	合成樹脂焼付塗装/アルマイト処理

■取付ブラケット詳細図

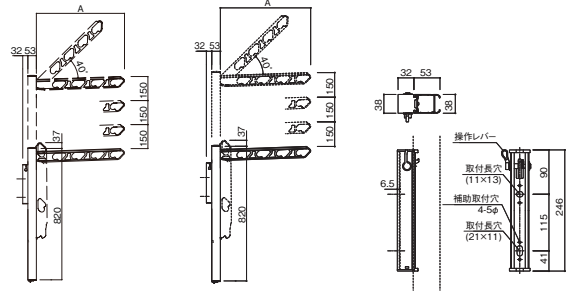

商品コード	呼称	カラー	サイズ(ミリ)		入数 棚	定価
			物干部(A)	パイプ		
36167792	SK-55ASLP-SC	ステンカラー	550	820	8	6,500
36167793	SK-55ASLP-SLC	シルバー	550	820	8	6,500
36167794	SK-70ASLP-SC	ステンカラー	680	820	8	7,600
36167795	SK-70ASLP-SLC	シルバー	680	820	8	7,600

アルミ物干金物

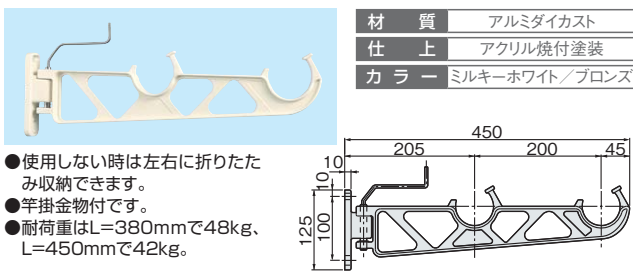

- 使用しない時は左右に折りたたみ収納できます。
- 半掛金物付です。
- 耐荷重はL=380mmで48kg、L=450mmで42kg。

材質	アルミダイカスト
仕上	アクリル焼付塗装
カラー	ミルクホワイト/ブロンズ

商品コード	呼称	カラー	サイズ(ミリ)		入数 棚	定価
			横	縦		
21553519	KS-DA380AA	ミルクホワイト	L=380	20	20	3,300
21553520	KS-DA380AB	ミルクホワイト	L=380	20	20	3,300
21553521	KS-DA450AA	ミルクホワイト	L=450	20	20	3,700
21553522	KS-DA450AB	ミルクホワイト	L=450	20	20	3,700
21519555	KS-380AA-BR	ブロンズ	L=380	20	20	3,500
21547749	KS-380AB-BR	ブロンズ	L=380	20	20	3,500
21510974	KS-DA450AA-BR	ブロンズ	L=450	20	20	3,900
21547750	KS-DA450AB-BR	ブロンズ	L=450	20	20	3,900

バルコニー物干金物(横収納型)

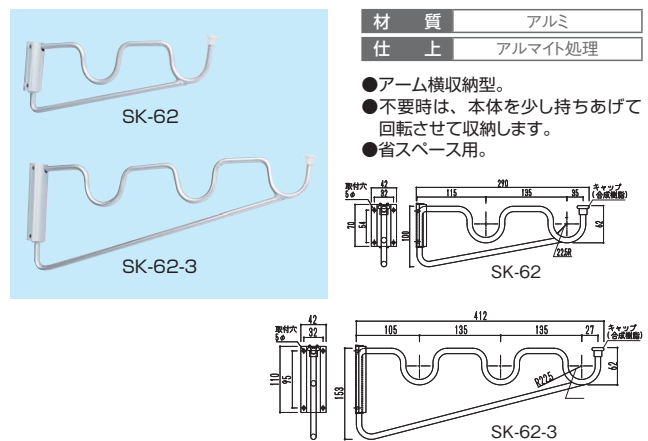

材質	アルミ
仕上	アルマイト処理

- アーム横収納型。
- 不要時は、本体を少し持ち上げて回転させて収納します。
- 省スペース用。

商品コード	呼称	カラー	サイズ(ミリ)		入数 棚	定価
			物干部	取付穴		
36110947	SK-62	シルバー	290	φ5	100	1,870
36110948	SK-62-3	シルバー	412	φ5	50	2,760

バルコニー物干金物(自在型)

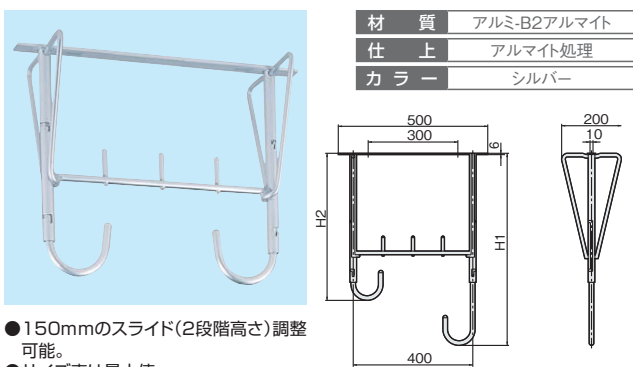

- 150mmのスライド(2段階高さ)調整可能。
- サイズ表は最大値。

材質	アルミ-B2アルマイト
仕上	アルマイト処理
カラー	シルバー

商品コード	呼称	カラー	サイズ(ミリ)		入数 棚	定価
			高さ	幅		
21553516	KS-530AF-M	シルバー	530	300	10	4,500
21553703	KS-640AF-M	シルバー	640	300	10	4,700
21553704	KS-780AF-M	シルバー	780	300	10	5,300
21511401	KS-900AF-M	シルバー	900	300	4	7,800

バルコニー物干金物(自在・静音型)

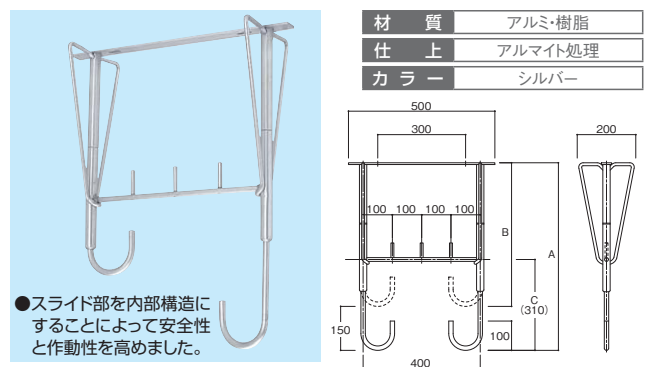

- スライド部を内部構造にすることによって安全性と作動性を高めました。

材質	アルミ・樹脂
仕上	アルマイト処理
カラー	シルバー

商品コード	呼称	カラー	サイズ(ミリ)			入数 棚	定価
			A	B	C		
36110977	SK-4153A	シルバー	530	380	310	10	4,300
36110978	SK-4164A	シルバー	640	490	310	10	4,500
36110979	SK-4178A	シルバー	780	630	310	10	5,000
36111059	SK-4190A	シルバー	900	750	310	8	7,000
36111246	SK-41100A	シルバー	1000	850	310	8	8,000

アルミ自在物干金物



AJ780 施工例

材質	アルミニウム押出型材
仕上	アルマイト処理 粉体焼付塗装
カラー	シルバー／アイボリー ブロンズ

- インサート、取付ボルト、ワッシャーは別途です。
- 規格外寸法、勾配付などの特注品も製作いたします。
- 特注品の製作可能最小寸法 (H2) は 300mm、最大寸法 (H1) は 2000mm です。
- 公団設計図集 (都市機構): AE-503
公共住宅標準詳細設計図集: E-404

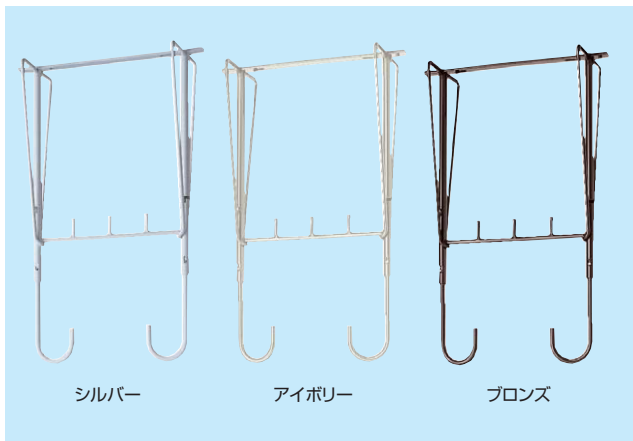

シルバー アイボリー ブロンズ

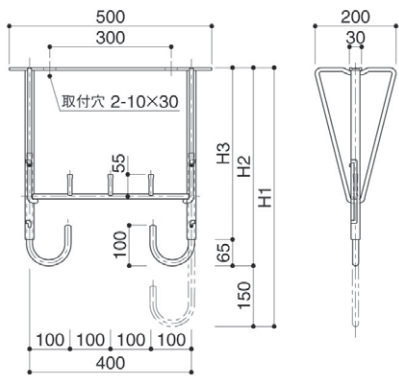

商品コード	呼称	カラー	サイズ(ミリ)					入数	定価
			横	奥行	H1	H2	H3		
44110991	AJ530	シルバー	500	200	530	380	315	1 8	5,000
44111406	AJ530-I	アイボリー	500	200	530	380	315	1 8	6,600
44110972	AJ530-B	ブロンズ	500	200	530	380	315	1 8	6,600
44110992	AJ640	シルバー	500	200	640	490	425	1 8	5,500
44111409	AJ640-I	アイボリー	500	200	640	490	425	1 8	7,100
44110973	AJ640-B	ブロンズ	500	200	640	490	425	1 8	7,100
44110993	AJ740	シルバー	500	200	740	590	525	1 8	6,400
44111412	AJ740-I	アイボリー	500	200	740	590	525	1 8	8,000
44111413	AJ740-B	ブロンズ	500	200	740	590	525	1 8	8,000
44110994	AJ780	シルバー	500	200	780	630	565	1 8	6,000
44111414	AJ780-I	アイボリー	500	200	780	630	565	1 8	7,800
44111475	AJ780-B	ブロンズ	500	200	780	630	565	1 8	7,800
44111417	AJ900	シルバー	500	200	900	750	685	1 8	8,000
44111418	AJ900-I	アイボリー	500	200	900	750	685	1 8	11,400
44111419	AJ900-B	ブロンズ	500	200	900	750	685	1 8	11,400
44110995	AJ930	シルバー	500	200	930	780	715	1 8	8,300
44111420	AJ930-I	アイボリー	500	200	930	780	715	1 8	11,700
44111421	AJ930-B	ブロンズ	500	200	930	780	715	1 8	11,700
44110996	AJ1000	シルバー	500	200	1000	850	785	1 8	9,100
44111422	AJ1000-I	アイボリー	500	200	1000	850	785	1 8	12,300
44111423	AJ1000-B	ブロンズ	500	200	1000	850	785	1 8	12,300

ホスクリーンSPE

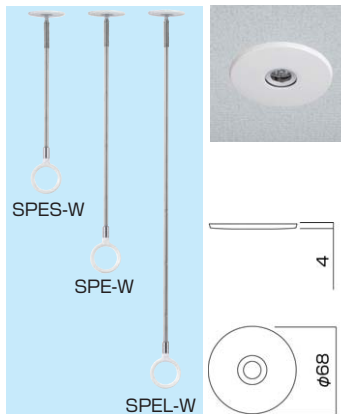

材質	亜鉛ダイカスト ABS樹脂等
仕上	クロームメッキ

- 天井に穴を開けて設置する半埋込タイプのホスクリーンです。
- フラットでスッキリしたデザインです。
- 取付パーツ付き、1本当りの価格です。

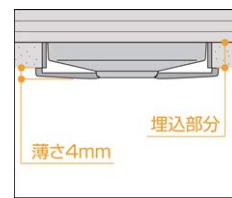

商品コード	呼称	カラー	入数	標準価格
13167989	ホスクリーン SPES-W ショート	ホワイト	10	5,600
13167987	ホスクリーン SPE-W 標準	ホワイト	10	5,800
13167988	ホスクリーン SPEL-W ロング	ホワイト	10	6,400

ホスクリーンMDL型 / MD型



材質	POM
----	-----

■使用時
竿を通した状態。
(市販の竿でOKです)

- 窓の額縁を利用して、お手軽に室内物干。
- 公営住宅機関の依頼により開発した商品です。
- ※MDL型はタッピングネジ、MD型は木ネジ付き。

■収納時
使わない時は垂直に「カチッ」と収納。

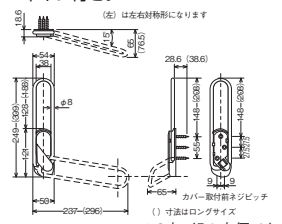

商品コード	呼称	カラー	目安重量 (kg)	入数 梱	定価
13111073	MDL-LB	ライトブロンズ	12	20	5,500
13153691	MD-LB	ライトブロンズ	12	20	4,400
13129976	MDL-W	ホワイト	12	20	5,500
13129977	MD-W	ホワイト	12	20	4,400

室内物干金物(横付型・左右1組)



材質	アルミダイカスト
仕上	合成樹脂焼付塗装

- 窓枠や壁面など自由な取付が可能です。
- 物干アームの角度変更が可能です。
- 左右1組の商品です。

施工ワンプイント

取付面には下地が必要です。

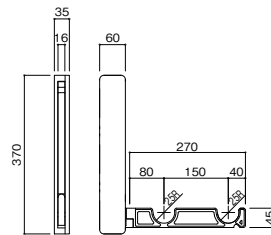

商品コード	呼称	カラー	サイズ(ミリ)			入数(組)	定価(組)
			H	W	D		
36132322	SK-DC-1	シルバーグレー	370	60	35	10	12,000

ホスクリーンSPC型 室内用物干金物 スポット型

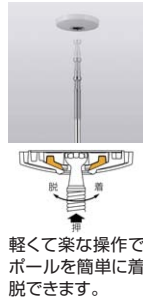
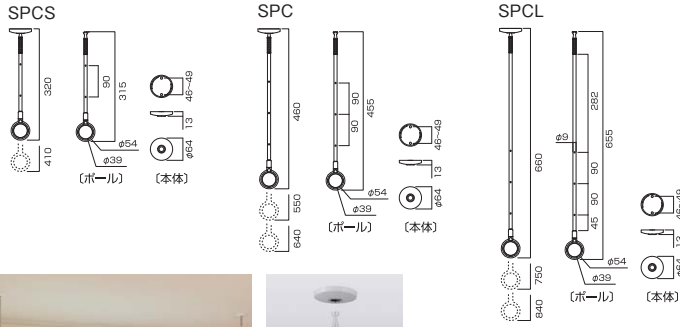
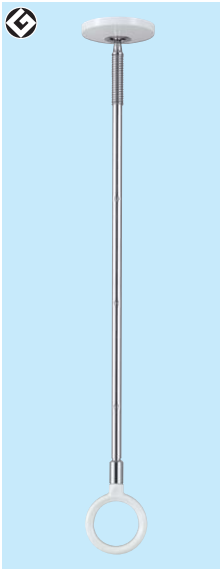

軽くて楽な操作でボールを簡単に着脱できます。

材質	亜鉛ダイカスト等
仕上	静電塗装

- 安全性・操作性・デザインが進化。
- 天井で目立たない薄さ。
- 新機能荷重目安ガイド。
- 薄型スタイリッシュ。
- 天井保護のため目安重量は8kg。

施工ワンポイント

野縁・又は9mmの合板の所へ付属のビス2本で取付。

※1本の定価です。

商品コード	呼称	カラー	入数 箱	定価
13123261	ホスクリーン SPCS-W ショート	ホワイト	10	5,000
13102456	ホスクリーン SPC-W 標準	ホワイト	10	5,200
13102458	ホスクリーン SPCL-W ロング	ホワイト	10	5,800
13125262	ホスクリーン SPCS-M ショート	ベージュ	10	5,000
13107770	ホスクリーン SPC-M 標準	ベージュ	10	5,200
13125265	ホスクリーン SPCL-M ロング	ベージュ	10	5,800

ホスクリーンSPD型 室内用物干金物 スポット型

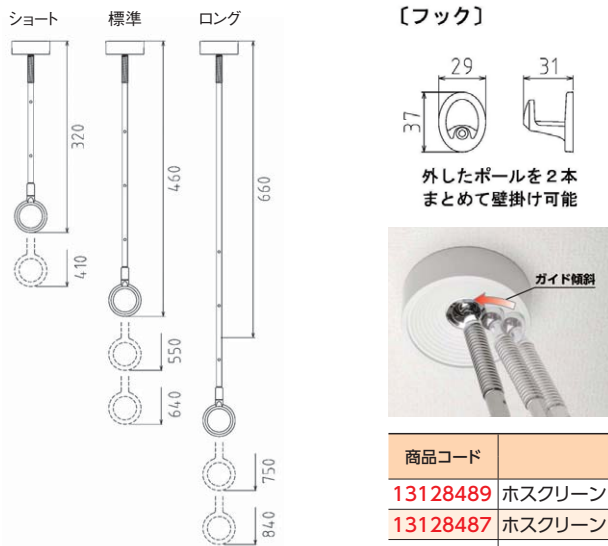
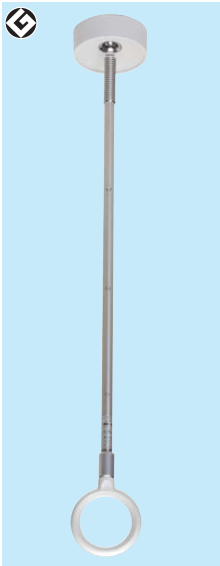

材質	亜鉛ダイカスト等
仕上	静電塗装

- SPD型は、どなたでも使いやすいユニバーサルデザイン。
- 天井保護のため目安重量は8kg。

施工ワンポイント

ボールを挿入する面積が広く、また傾斜しているのでスムーズに差し込むことができます。

※1本の定価です。

商品コード	呼称	カラー	入数 箱	定価
13128489	ホスクリーン SPDS-W ショート	ホワイト	10	5,000
13128487	ホスクリーン SPD-W 標準	ホワイト	10	5,200
13128488	ホスクリーン SPDL-W ロング	ホワイト	10	5,800

ホスクリーンSP型 室内用物干金物 スポット型

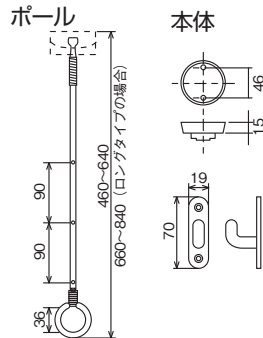

材質	亜鉛ダイカスト等
仕上	静電塗装
カラー	ホワイト/ベージュ

- 着脱式でスマートに室内物干し。
- 「こういうモノ、ほしかった!」女性のアイデアから生まれた室内物干です。
- リング内径36mmは、ほとんどの市販の竿が使用できます。(布団用の極太竿を除く)

※1本の定価です。

商品コード	呼称	カラー	目安重量 (kg)	入数		定価
				小箱	箱	
13153758	SPAS-W ショート	ホワイト	8	2	10	4,200
13153689	SPA-W 標準	ホワイト	8	2	10	5,200
13153719	SPAL-W ロング	ホワイト	8	2	10	5,800
13153759	SPAS-M ショート	ベージュ	8	2	10	4,200
13153760	SPA-M 標準	ベージュ	8	2	10	5,200
13153775	SPAL-M ロング	ベージュ	8	2	10	5,800

換気製品

物干金物

点検口・ハッチ

バリアカー止め

ドレイン・グレーチング

耐震金具・防災用品

ポスト

表示板・室名札

チェーン・チェーン金具

滑車

補強金物

基礎資材金物

エアフープ



ホワイト×レッド

ホワイト×グレー

ブラック×グレー

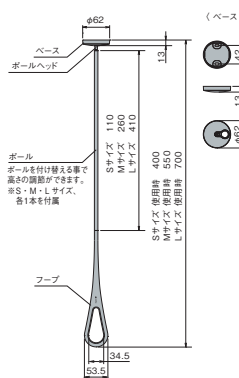

材質	ベース: 亜鉛ダイカスト・ポリプロピレン
	ボール: アルミ
	フープ: ポリプロピレンエラストマ
カラー	ホワイト×レッド
	ホワイト×グレー
	ブラック×グレー

- シンプルなデザイン。ボールの長さを3種類同梱しています。
- 設置スペースは少なく、使わない時は簡単に外せます。
- 屋外での物干しが気になる場合や、夜干しのライフスタイルにおすすめ。観葉植物を吊り下げたり、天井空間を演出するアイテムとしても活躍します。

商品コード	呼称	カラー	サイズ(ミリ)			入数 梱	定価
			S	M	L		
21548776	KS-NRP020-WR	ホワイト×レッド	400	550	700	1	5,800
21549020	KS-NRP020-WGR	ホワイト×グレー	400	550	700	1	5,800
21549021	KS-NRP020-BKGR	ブラック×グレー	400	550	700	1	5,800

施工ポイント

8kg(1本当たり)まで物を掛けられます。

換気製品

室内物干(天吊りレールタイプ)

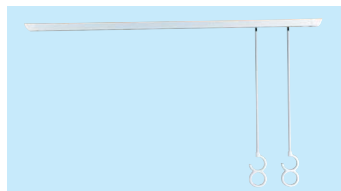

材質	スチール・アルミ
仕上	塗装
カラー	シルバーグレー

- ボールは3段階に長さが調整できます。
- 8kgまで衣類やハンガーがかけられます。

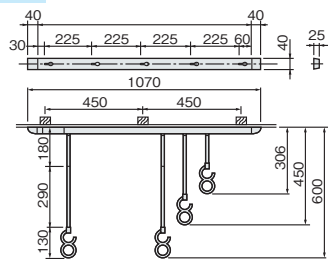

商品コード	呼称	サイズ(ミリ)		入数 小箱	定価
		横	高さ		
21511329	KS-DA100A 竿なし	L=1070	600	1本	6,000
21511330	KS-DA100A-SP 竿付き	L=1070	600	1本	7,850

室内物干し(壁付タイプ)



材質	樹脂・ABS+アルミ
仕上	アクリル焼付塗装
カラー	シルバーグレー

- 使用しない時はアームを収納できます。
- 使用時は、アームを手で引出して使用。
- 8kgまで衣類がかけられます。(2本使用)

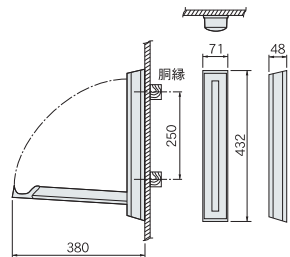

※1セット(2本)の定価です。

商品コード	呼称	カラー	サイズ(ミリ)		入数 小箱	定価
			横	高さ		
21564347	KS-DA101PN	シルバーグレー	L=380	432	2本	6,700

室内物干金物(天吊型)

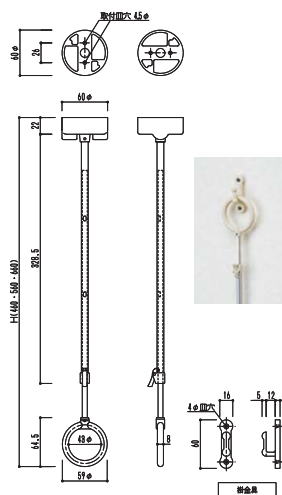

材質	アルミダイカスト
仕上	焼付塗装

- ボール長さ3段階調整。
- ボール部脱着式。

◆ボール部脱着方法◆

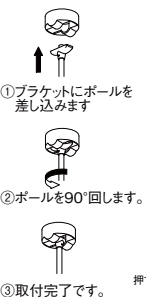

◆ボール部伸縮方法◆

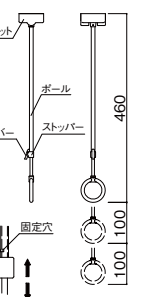

- ① ボール部をブラケットから取り外して下さい。
 - ② 固定レバーを押し、ロックを解除することによって、ボールを伸縮させることが出来ます。
 - ③ 長さ調整後、固定穴に固定レバーがロックされていることを確認して下さい。
 - ④ ボール部をブラケットに装着し、再度固定されていることを確認して、ご使用下さい。
- ◆ 床から天井までの高さ2400mmを標準としていますが、ボールが3段階で伸縮しますので、設置されている天井高やお掛けになるものによって調節することが出来ます。

商品コード	呼称	カラー	サイズ(ミリ)		入数 小箱	定価	
			H	取付穴			
36147293	SK-AT-1	ホワイトクリーム	460	φ4.5	1	20	3,400

ホスクリーンUR型 室内用 昇降式

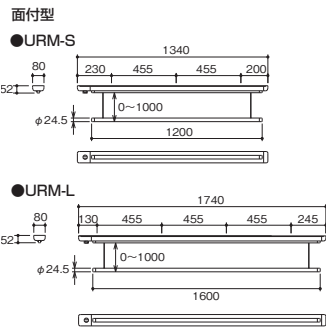

材質	アルミ押出材等
仕上	アルマイト+電着クリアー

- 物干し竿を昇降させる事で洗濯物を邪魔にならない高い位置で干すことが出来ます。
- 目安重量8kg。
- 取付けパーツ付きの1セット価格です。

埋込型

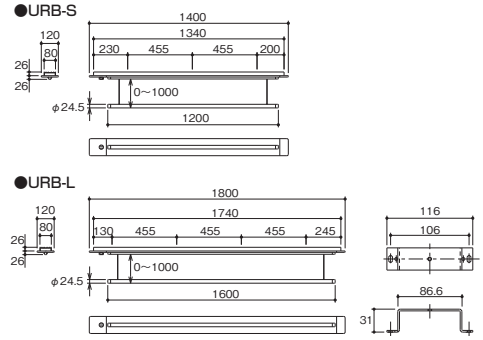

商品コード	呼称	施工方法	本体長さ (ミリ)	目安重量 (kg)	入数		定価
					1	梱	
13110992	URM-L 面付型	面付タイプ	1740	8	1		30,900
13110991	URM-S 面付型	面付タイプ	1340	8	1		28,500
13110994	URB-L 埋込型	埋込タイプ	1800	8	1		33,000
13110993	URB-S 埋込型	埋込タイプ	1400	8	1		29,800

ホスクリーンUTM型

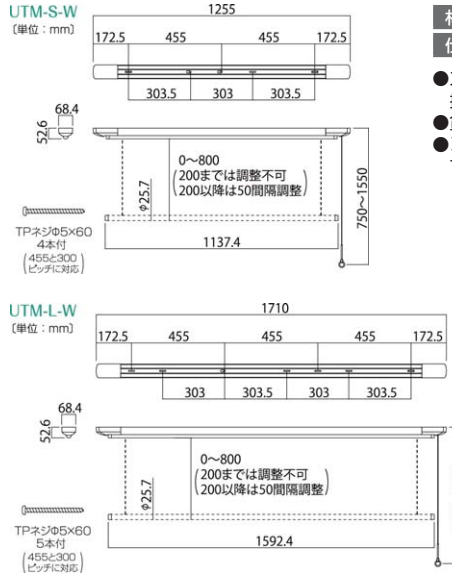

材質	アルミ押出材等
仕上	アルマイト+電着クリアー

- スリム&コンパクトで、お手軽なヒモ操作の室内用物干し。
- 賃貸住宅にもお勧めします。
- 取付けパーツ付きの1セット価格です。



商品コード	呼称	施工方法	本体長さ (ミリ)	目安重量 (kg)	入数		定価
					1	梱	
13148284	UTM-S-W	面付タイプ	1,255	8	1		23,000
13148285	UTM-L-W	面付タイプ	1,710	8	1		26,000

物かけA



材質	ステンレスSUS-304
仕上	クロムメッキ
カラー	グレー

- これは便利!!ネジ・くぎ・接着剤を一切使わず、室内へ下着・洗濯物が干せます。
- 耐荷重3kgまで。



商品コード	呼称	カラー	パッケージサイズ(ミリ)		耐荷重(kg)	入数		定価
			幅	長さ		小箱	梱	
13100809	MA-1	グレー	110	310	3	10	60	950

物かけB



材質	ステンレスSUS-304
仕上	クロムメッキ
カラー	ホワイト

- これは便利!!ネジ・くぎ・接着剤を一切使わず、室内へ下着・洗濯物が干せます。
- 耐荷重2kgまで。



商品コード	呼称	カラー	パッケージサイズ(ミリ)		耐荷重(kg)	入数		定価
			幅	長さ		小箱	梱	
13186303	MB-1	ホワイト	110	315	2	10	60	1,480

換気製品

物干金物

かんたん物かけU



ホワイト



レッド



イエロー



ブルー

材質	軟銅線材 ABS樹脂等
仕上	クロムメッキ

- ネジ・釘・テープ不要の物かけ。
- 耐荷重3キロ。
- 選べる4色。
- 厚み20~45mmに対応。



商品コード	呼称	材質	カラー	サイズ(ミリ)			取付可能範囲(ミリ)	耐荷重(kg)	入数		定価
				縦	横	高さ			小箱	梱	
13165893	MU-W	樹脂-ABS	ホワイト	230	50	69	45	3	10	60	1,100
13165891	MU-R	樹脂-ABS	レッド	230	50	69	45	3	10	60	1,100
13165892	MU-Y	樹脂-ABS	イエロー	230	50	69	45	3	10	60	1,100
13165894	MU-B	樹脂-ABS	ブルー	230	50	69	45	3	10	60	1,100

点検口・ハッチ

バリカー・車止め

ドレーン・グレーチング

耐震金具・防災用品

ポスト

表示板・室名札

チェーン・チェーン金具

屋外用物掛け金物 フリーアーム

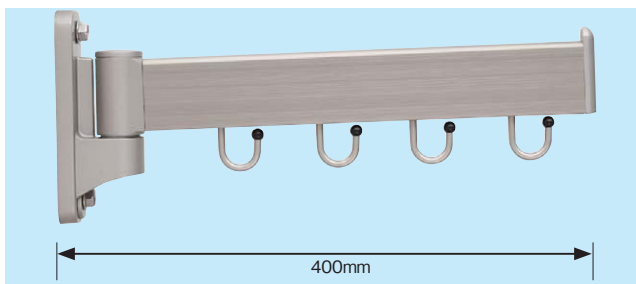

用途にあわせて、様々なものを掛けられる。玄関まわりで。

材質	ベース:アルミダイカスト アーム:アルミ押形材(アルマイト+塗装) フック:アルミ丸棒 フック先端キャップ:ポリアセタール ネジ類:ステンレス
----	---

- 使い方色々な、多目的な屋外用物掛けです。
- 3方向で使用可能です。

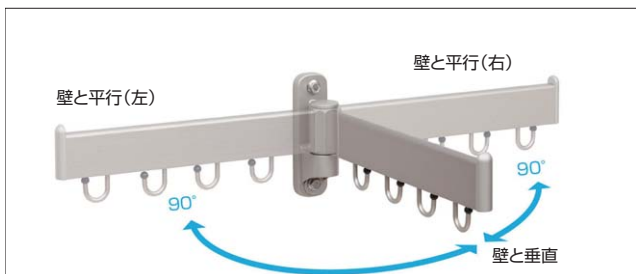

①アームに掛ける ②フックに掛ける

※取付ネジは付属していません。

商品コード	呼称	カラー	入数	標準価格
13167861	FA-404-ST	ステンカラー	10	9,400

滑車

補強金物

基礎資材金物

室内物干しフレクリーン 天井取付タイプ JE4-L/M/S



- パイプは3サイズ。それぞれ伸縮し、好きな高さに固定可能 (S: 415~490mm, M:490~640mm, L:640~950mm)。
- 35°までの傾斜天井に対応。
- 竿を外して壁に立てかけておく際に便利な「竿ホルダー」を付属。
- 耐荷重8Kg。
- パイプはワンタッチで着脱可能。

材質	パイプ:アルミ ベース:ABS樹脂+SUS304
カラー	ホワイト

使いやすい高さに調整可能

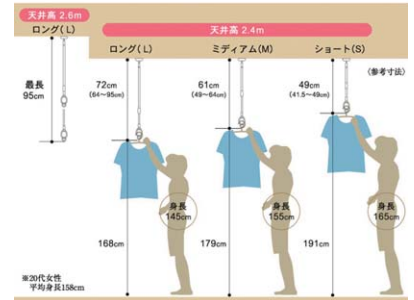

施工ワンポイント
天井高、使用者の身長に合わせてサイズ (L、M、S) をお選びください。傾斜天井 (35°まで) にも対応します。

商品コード	呼称	パイプの伸縮範囲 (ミリ)	ベース径 (A)	リング(大)の内径(B)	リング(小)の内径(C)	耐荷重 (kg)	使用ビス (ミリ)	入数		定価
								箱	小箱	
11676214	JE4-S	415~490	66	40	20	8	4×50	30	1	5,000
11676215	JE4-M	490~640	66	40	20	8	4×50	30	1	5,200
11676216	JE4-L	640~950	66	40	20	8	4×50	30	1	5,800

多目的ハンガー



材質	樹脂-AES
カラー	シルバーグレー

- ツマミを回転することによりアームを収納。
- 1本入り価格。



- 室内に設置して物干ハンガー等に使用出来る多目的ハンガーです。1本あたり3kgまでかけられます。
- ねじ2本 (トラスタッピング 4.5×45) で簡単施工。

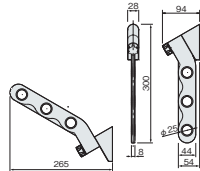

商品コード	呼称	カラー	入数	定価
			小箱	
21511327	KS-DA103P	シルバーグレー	1本	3,500

ベランダ竿受けアーム 伸縮式



材質	主材料:ステンレス
仕上	鏡面
カラー	ステン色

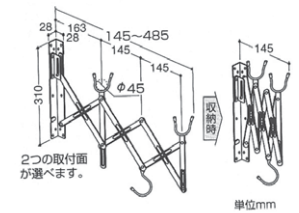

- ※竿掛け数3
- 軒下壁が物干スペースに。
- 伸縮式だから使わない時は折りたためます。

商品コード	呼称	サイズ(ミリ)			耐荷重 (kg)	入数	標準価格
		幅	奥行	高さ			
79753536	SE-01	28	145~485	310	9	10	8,800

ランドリーバー SC-329-XC



開いた状態

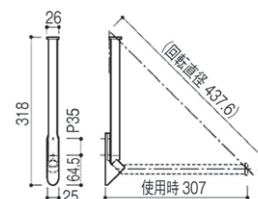

材質	亜鉛ダイキャスト+ステンレス
仕上	クローム+鏡面

- 壁に取り付けるバータイプです。
- 未使用時には折りたたんで収納することができます。
- 一人暮らしなどで、スペースを有効に活用されたい方に適した製品です。

施工ワンポイント

施工時:屋外や浴室など水がかかったり湿気が多い場所には設置しないでください。下向きに設置しないでください。使用時:本製品施工後の耐荷重は10kgfです。それ以上の荷重を加えますと破損してケガをするおそれがあります。

商品コード	呼称	サイズ(ミリ)						入数		定価
		A	B	C	D	E	F	小箱	箱	
17175531	SC-329-XC	318	25	26	64.5	307	437.6	1	30	5,900

伸縮竿 SAタイプ

- 持ち運びに便利。
- スペースに合わせて伸縮。
- 内管 25mm・外管 29mm。

材 質	ステンレス巻パイプ
仕 上	鏡面
カ ラ ー	ステン色

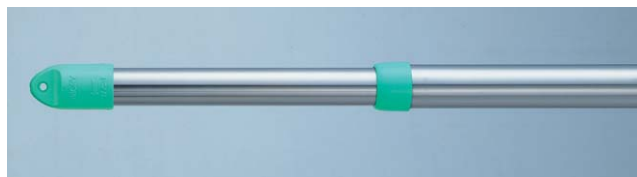

商品コード	呼称	カラー	サイズ(ミリ)		耐荷重(kg)	入数	標準価格
			パイプ径(φ)	長さ			
79753543	SA-3M	ステン色	25・29	1700~3000	16	10	2,000
79753544	SA-4M	ステン色	25・29	2200~4000	11	10	2,350

換気製品

伸縮竿 SAEタイプ

材 質	ステンレス巻パイプ
仕 上	鏡面
キャップ	樹脂(六角)

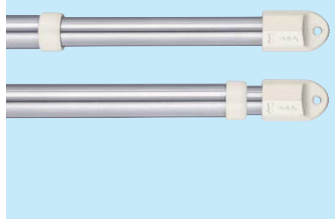

- 軽くて移動もラクラク。
- 転がりにくいキャップを使用し、部屋干しに最適。

ちょっとMEMO

ステンレスとは、STAIN(サビ)LESS(より少ない)STEEL(金属)の通称名で、サビに強い金属として広く親しまれています。

施工ワンポイント

先端の穴にひもを通して固定物にまきつける事で落下防止します。

商品コード	呼称	カラー	サイズ(ミリ)		耐荷重(kg)	入数	標準価格
			パイプ径(φ)	長さ			
79720786	伸縮竿SAE-2.5M	ステン色	22・25	1400~2500	17	10	1,250
79720787	伸縮竿SAE-3M	ステン色	22・25	1650~3000	14	10	1,400

物干金物

ミニ伸縮竿 SASタイプ

- アイデアに合わせて、室内外で活用。
- 長さ調節自由。
- 内管 19mm・外管 22mm。

材 質	ステンレスパイプ
仕 上	鏡面
カ ラ ー	ステン色

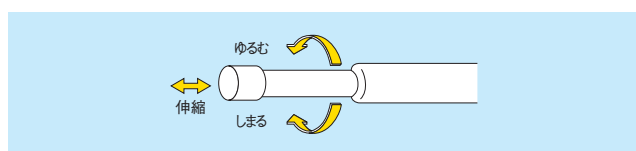
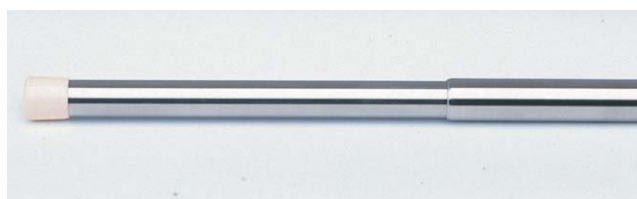

商品コード	呼称	カラー	サイズ(ミリ)		耐荷重(kg)	入数	標準価格
			パイプ径(φ)	長さ			
79753572	SAS-1.8	ステン色	19・22	950~1800	4	10	2,100
79763025	SAS-2.5	ステン色	19・22	1300~2500	3	10	2,800

点検口・ハッチ

バリカー・車止め

ドレイン・グレーチング

耐震金具・防災用品

ポスト

チェーン・チェーン金具

滑車

補強金物

基礎資材金物

継ぎ伸縮竿 SCタイプ

- コンパクトで持ち運びにとっても便利な継ぎ伸縮竿。
- 内管 25mm・外管 29mm。

材 質	ステンレス巻パイプ
仕 上	鏡面
カ ラ ー	ステン色

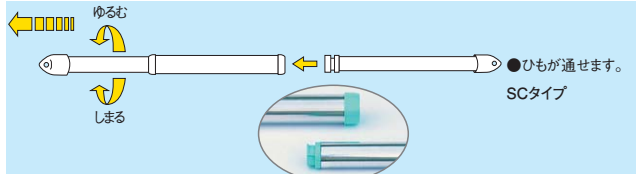
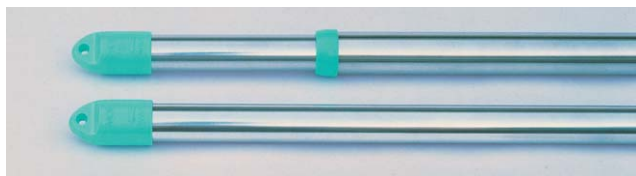

商品コード	呼称	カラー	サイズ(ミリ)		耐荷重(kg)	入数	標準価格
			パイプ径(φ)	長さ			
79753884	SC-3	ステン色	25・29	2100~3000	16	5	1,980
79753885	SC-4	ステン色	25・29	2600~3800	11	5	2,200

伸縮竿 ハンガー掛付

- 洗濯物が片寄りにくいハンガー掛け付。
- 長さ調節自由自在。
- ハンガーは20個掛けられます。
- 内管 25mm・外管 29mm。

材 質	ステンレス巻パイプ
仕 上	鏡面
カ ラ ー	ステン色

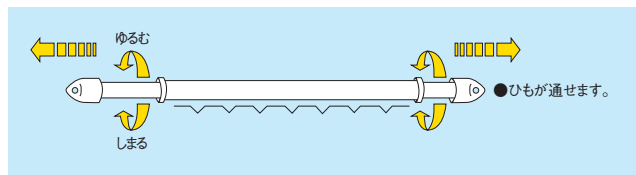

商品コード	呼称	カラー	サイズ(ミリ)		耐荷重(kg)	入数	標準価格
			パイプ径(φ)	長さ			
79753637	SA-3MPH	ステン色	25・29	1700~3000	16	6	4,300
79753638	SA-4MPH	ステン色	25・29	2200~4000	11	6	4,600

ジャンボ伸縮竿

- ふとんがラクラク干せる、太竿タイプ。
- 内管 32mm・外管 38mm。

材 質	ステンレス巻パイプ
仕 上	鏡面
カ ラ ー	ステン色

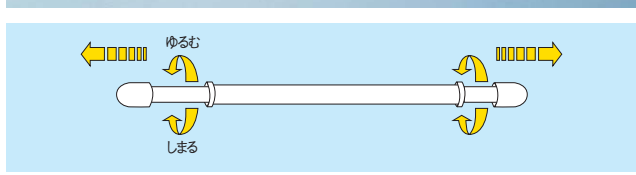

商品コード	呼称	カラー	サイズ(ミリ)		耐荷重(kg)	入数	標準価格
			パイプ径(φ)	長さ			
79753706	SAH-4M	ステン色	32・38	2200~4000	18	5	4,800

一本竿 Eタイプ

- 丈夫でサビに強いエコノミータイプです。
- ものほし竿の基本タイプです。

材質	ステンレス巻パイプ
仕上	鏡面
カラー	ステン色



商品コード	呼称	カラー	サイズ(ミリ)		耐荷重(kg)	入数	標準価格
			パイプ径(φ)	長さ			
79753537	E-2.8	ステン色	29	2800	22	10	1,750
79753538	E-3.3	ステン色	29	3300	19	10	1,950
79753539	E-3.8	ステン色	29	3800	16	10	2,250
79753570	E-4.3	ステン色	29	4300	14	10	2,450

一本竿 Cタイプ

- Eタイプを太く、丈夫にしました。
- ふとんも干せます。

材質	ステンレス巻パイプ
仕上	鏡面
カラー	ステン色



商品コード	呼称	カラー	サイズ(ミリ)		耐荷重(kg)	入数	標準価格
			パイプ径(φ)	長さ			
79753540	C-3.5	ステン色	32	3500	21	5	2,600
79753541	C-4.0	ステン色	32	4000	19	5	2,950
79753542	C-4.5	ステン色	32	4500	18	5	3,300

一本竿 Hタイプ(ふとんほし竿)

- 重いふとんも干せる、ゆとりの太竿です。

材質	ステンレス巻パイプ
仕上	鏡面
カラー	ステン色



商品コード	呼称	カラー	サイズ(ミリ)		耐荷重(kg)	入数	標準価格
			パイプ径(φ)	長さ			
79710973	H-3.5	ステン色	38	3500	32	5	3,300
79753657	H-4.0	ステン色	38	4000	30	5	3,650
79753658	H-4.5	ステン色	38	4500	27	5	4,000

室内物干用伸縮ポール



材質	ステンレスSUS-304
仕上	#400研磨(ケンマ)
カラー	シルバー

- 960~1780mmの範囲で調節可能です。
- 細パイプを回すだけでロック、フリーの簡単操作です。
- 8kgまで衣服やハンガーがかけられます。

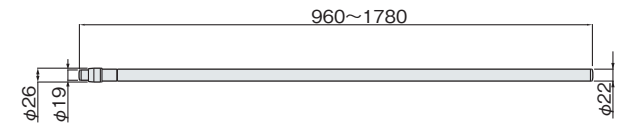

商品コード	呼称	カラー	サイズ(ミリ)	入数	定価
			長さ		
21511331	KS-DA18SP	シルバー	L=1780	20	4,700

ものほし台 S5-3 段違いタイプ(穴一体型)



材質	ステンレス
仕上	鏡面
カラー	ステン色

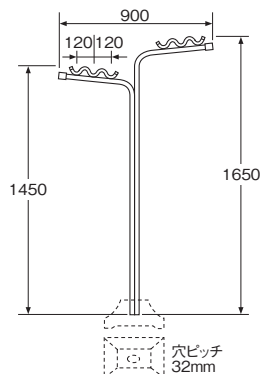

- 支柱一体型のオーソドックスタイプ。
- 竿掛け数6。
- 採光、通気性にすぐれています。
- ※ものほし台のみです。ベース、物干竿は別売です。

商品コード	呼称	カラー	サイズ(ミリ)			耐荷重(kg)	入数	標準価格
			パイプ径(φ)	奥行	高さ			
79753530	S5-3	ステン色	32	900	1650	60	3	10,500

ものほし台 S5-8 段違いタイプ(穴分離型)



材質	ステンレス
仕上	鏡面
カラー	ステン色

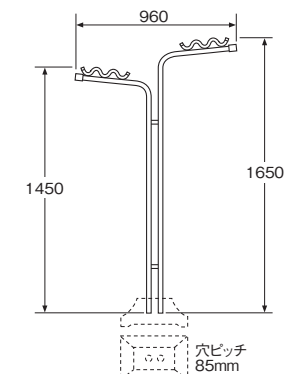

- 支柱の間に竿やフックが掛けられます。
- 竿掛け数6。
- 採光、通気性にすぐれています。
- ※ものほし台のみです。ベース、物干竿は別売です。

商品コード	呼称	カラー	サイズ(ミリ)			耐荷重(kg)	入数	標準価格
			パイプ径(φ)	奥行	高さ			
79753531	S5-8	ステン色	32	960	1650	60	3	10,500

ものほし台 S5-3T 水平タイプ(穴一体型)



●高さが充分あり、シーツもラクラク干せる。
安定性にすぐれた水平竿受けタイプ。
※ものほし台のみです。ベース、物干竿は別売
です。

材 質	ステンレス
仕 上	鏡面
カ ラ ー	ステン色

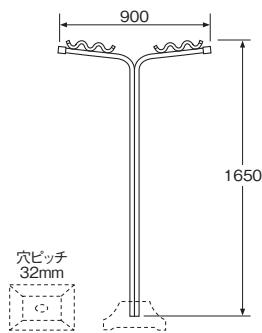

スーパージャンボものほし台 S5L-3 段違いタイプ(穴一体型)



●ジャンボサイズのパイプ(直径38mm)を使用し、強さと安定性をアップ。
●竿掛け数:6。
※ものほし台のみです。ベース、物干竿は別売
です。

材 質	ステンレス
仕 上	鏡面
カ ラ ー	ステン色

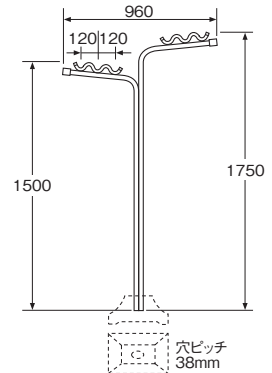

商品コード	呼称	カラー	サイズ(ミリ)			耐荷重(kg)	入数 梱	標準価格
			パイプ径(φ)	奥行	高さ			
79753562	S5-3T	ステン色	32	900	1650	60	3	11,000

商品コード	呼称	カラー	サイズ(ミリ)			耐荷重(kg)	入数 梱	標準価格
			パイプ径(φ)	奥行	高さ			
79753866	S5L-3	ステン色	38	960	1750	64	3	12,500

組立式ものほし台 S7-3BU(穴一体型)



●ベースの中に、水や砂を入れて使います。
●竿掛け数:4。
●アームの向きと高さが調節できます。
※物干竿は別売です。
組立式。

材 質	ステンレス巻パイプ
仕 上	鏡面
カ ラ ー	ステン色



商品コード	呼称	サイズ(ミリ)			耐荷重(kg)	入数 梱	標準価格
		幅	奥行	高さ			
79711025	S7-3BU	350	820	1150~1700	30	3	12,900

自立スタンド型

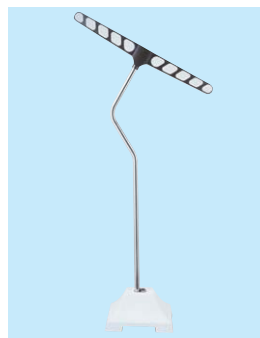

材 質	アルミダイカスト/SUS304
仕 上	アクリル焼付塗装/研磨

●マンション1階専用庭、戸建住宅に最適な物干金物です。

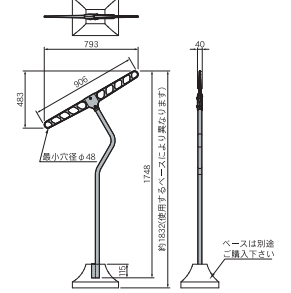

施工ワンポイント

ベースは別途ご購入下さい。

※1セット2本の定価です。

商品コード	呼称	カラー	サイズ(ミリ)		入数 小箱	定価
			高さ	パイプ径		
21532189	KS-DA901 AJ-ST	ステンカラー	1748	φ32	2本	23,000
21532192	KS-DA901 AJ-DB	ダークブロンズ	1748	φ32	2本	23,000
21532193	KS-DA901 AJ-SV	シルバー	1748	φ32	2本	23,000

物干しベース



材 質	樹脂PPカバー(コンクリート)
-----	-----------------

●ベースのみの販売はいたしておりません。本体とセット(別売)になります。
●寸法、形状は製品により多少の差があります。

S5-8用



S5-3
S5L-3用

商品コード	呼称	サイズ(ミリ)			入数 梱	標準価格
		幅	奥行	高さ		
79753762	PPベース(S5-8用)分離型	377	337	150	1	2,850
79753655	PPベース(S5-3用)一体型	377	337	150	1	2,850
79753867	PPベース(S5L-3用)一体型	377	337	150	1	3,300

室内ものほし ピーコックさん



材 質	ステンレス
仕 上	鏡面
カ ラ ー	ステン色

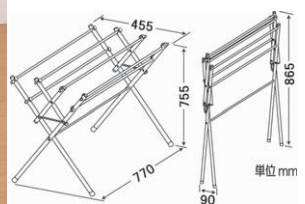

●たっぷり干せて、移動もラクラク。
●コンパクトに折りたためます。
●組立式。

商品コード	呼称	カラー	サイズ(ミリ)			入数 梱	定価
			幅	奥行	高さ		
79753710	RH5Y-2	ステン色	770	455	755	6	10,000

扇形ふとんほし(パイプ太さ25mm)



材質	ステンレス
仕上	鏡面
カラー	ステン色

- コンパクトに折りたためます。
- 組立式。



商品コード	呼称	カラー	サイズ(ミリ)		枚数(枚)	耐荷重(kg)	入数(個)	標準価格
			幅	高さ				
79753810	FS3-3U	ステン色	1225	1250	3	20	3	12,900
79753645	FS4-3U	ステン色	1225	1250	4	20	3	16,200
79753646	FS5-3U	ステン色	1225	1250	5	20	3	20,200

扇形ふとんほし(パイプ太さ25mm)

- 安定性の良い樹脂ジョイントタイプです。
- コンパクトに折りたためます。
- 組立式。

材質	ステンレス巻パイプ
仕上	鏡面
カラー	ステン色



商品コード	呼称	カラー	サイズ(ミリ)		枚数(枚)	耐荷重(kg)	入数(個)	標準価格
			幅	高さ				
79745632	FC1-4U	ステン色	1220	1235	4	5	3	11,500

屏風形ふとんほし(パイプ太さ25mm)

- コンパクトに折りたためます。
- ステンレス巻きパイプ製でサビに強く耐久性と清潔感があります。
- 箱形に干せ、安定性バツグン。
- 採光・通気性にも優れています。
- 物干竿は別売です。●組立式。

材質	ステンレス巻パイプ
仕上	鏡面
カラー	ステン色



商品コード	呼称	カラー	サイズ(ミリ)			耐荷重(kg)	入数(個)	標準価格
			幅	奥行	高さ			
79711106	FC-024	ステン色	1210	1220	1235	20	3	11,500

ベランダつっぱりものほし台(2本組)



材質	支柱パイプ: φ29, φ25 mm SUS304(18-8)ステンレス巻きパイプ 等受け樹脂、パト樹脂(ゴム板貼付) パネ:鉄(メッキ)
----	--

- 取付け範囲は、床から天井までの高さが2,100~3,000mm。
- 片側使用時の奥行は315mm。
- ネジクギ不要で床や天井にキズつけず、ワンタッチ取付けOK。
- 耐荷重は、竿受け1個当たりで10kgまで。ものほし台全体で20kgまで。

ハンガー掛け



フック付き



(竿は別売り)

商品コード	呼称	サイズ(ミリ)			入数	標準価格
		幅	奥行	高さ		
79761138	PV-04	90	535	2100~3000	4	10,500

ランドリーハンガー SC-519



ホワイト

クローム

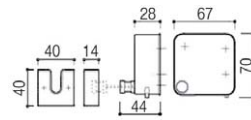

材質	本体(ステンレス+真鍮+亜鉛ダイキャスト) ホルダー(ステンレス+POM)
仕上	ホワイト+クローム 鏡面+クローム

- 壁に取り付けるロープタイプです。
- ロープをフックにかけ、ロックをすることで使用できる製品です。
- 未使用時にはロープが本体にすっきりと収納されます。
- 一人暮らしからファミリーまで幅広くおすすめできる製品です。

施工ワンポイント

施工時:水滴がかかる場所への設置の際は、コネクター・ホルダー用の取り付けねじ穴にコーキング等の防水処理をおこなってください。
使用時:本製品施工後の耐荷重は3kgfです。それ以上の荷重を加えますと破損してケガをするおそれがあります。

商品コード	呼称	サイズ(ミリ)							入数	定価	
		A	B	C	D	E	F	G			
17175532	SC-519-SC	70	67	44	28	40	40	14	1	30	5,900
17175533	SC-519-XP	70	67	44	28	40	40	14	1	30	5,900