

U型フード付ガラリ

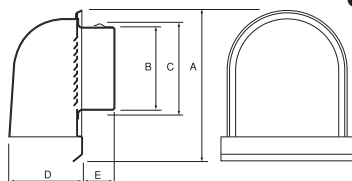

φ150



- 自然給排気口として耐雨対策と外壁汚れ防止水切りが施してあります。
- MGメタリックグレー塗装仕上げも取り揃えてあります。

材質	本体	SUS304	t0.5
	ガラリ・水切板		
金網			10.29×12M

仕上	HL	MG	※BK	※MB	※WH	※MW	※CS	※DK
	ヘアライン	メタリックグレー	ブラック	メタリックブラウン	ホワイト	ミルクホワイト	クリスタルシルバー	電解研磨処理

※については受注生産になります。

商品コード	呼称	カラー	サイズ(ミリ)					圧力損失係数	入数 梱	定価
			A	B	C	D	E			
06919458	UK-UGEN 75S-HL	クリアー	138	73	84	66	44	9.9	36	2,120
06919306	UK-UGEN100S-HL	クリアー	175	97	111	86	50	5.7	24	2,200
06919307	UK-UGEN150S-HL	クリアー	230	145	160	130	60	9.8	12	4,000
06921020	UK-UGEN 75S-MG	メタリックグレー	138	73	84	66	44	9.9	36	2,520
06910747	UK-UGEN100S-MG	メタリックグレー	175	97	111	86	50	5.7	24	2,600
06910748	UK-UGEN150S-MG	メタリックグレー	230	145	160	130	60	9.8	12	4,600
06921028	UK-UGEN200S-MG	メタリックグレー	310	195	211	178	75	3.6	4	16,000

仕上: BK / MB / WH / MW / CS / DK の定価は MG 色に加算。φ100で¥400、φ150で¥600、φ200で¥1,200アップ

物干金物

U型フード付ガラリ 防火ダンパー付



φ150

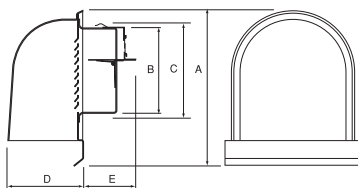

- 自然給排気口として耐雨対策と外壁汚れ防止水切りが施してあります。
- MGメタリックグレー塗装仕上げも取り揃えてあります。

材質	本体	SUS304	t0.5
	ガラリ・水切板		t0.8
	ダンパー羽根		t0.29×12M
温度ヒューズ	銅製 UK-OFFH72		t0.3

仕上	HL	MG	※BK	※MB	※WH	※MW	※CS	※DK
	ヘアライン	メタリックグレー	ブラック	メタリックブラウン	ホワイト	ミルクホワイト	クリスタルシルバー	電解研磨処理

※については受注生産になります。

商品コード	呼称	カラー	サイズ(ミリ)					圧力損失係数	入数 梱	定価
			A	B	C	D	E			
06919459	UK-UGEN 75SHD-HL	クリアー	138	74	84	66	63	11.1	36	3,720
06919460	UK-UGEN100SHD-HL	クリアー	175	98	111	86	76	8	24	3,800
06919461	UK-UGEN150SHD-HL	クリアー	230	146	160	130	93	13	12	6,000
06911080	UK-UGEN 75SHD-MG	メタリックグレー	138	74	84	66	63	11.1	36	4,120
06911081	UK-UGEN100SHD-MG	メタリックグレー	175	98	111	86	76	8	24	4,200
06911082	UK-UGEN150SHD-MG	メタリックグレー	230	146	160	130	93	13	12	6,600

仕上: BK / MB / WH / MW / CS / DK の定価は MG 色に加算。φ100で¥400、φ150で¥600アップ

チェーン・チェーン金具

U型フード付ガラリ 防火ダンパー付



ヒューズ付

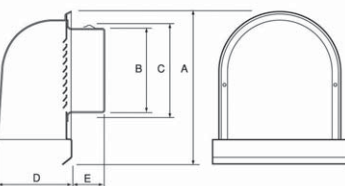

- これまでのφ100とφ150に新たにφ200を追加幅広いニーズに応えます。
- 防火地域用もあります。

材質	本体	SUS304	t0.5
	ガラリ・水切板		t1.5
	ダンパー羽根		t0.29×12M
温度ヒューズ	銅製 UK-OFF72		t0.3

施工ワンプイント
この商品は自然吸気用に設計されています。

仕上	MG	※BK	※MB	※WH	※MW	※CS	※DK
	メタリックグレー	ブラック	メタリックブラウン	ホワイト	ミルクホワイト	クリスタルシルバー	電解研磨処理

※については受注生産になります。

商品コード	呼称	カラー	サイズ(ミリ)						適用パイプ (内径)	入数 小箱 梱	定価
			A	B	C	D	E	t			
06929288	UGEN200SFD-MG ヒューズ付	メタリックグレー	310	195	211	178	75	0.5	195~211	1 4	20,800

仕上: BK / MB / WH / MW / CS / DK の定価は MG 色に加算。¥1,200アップ

U型フード付きガラルリ

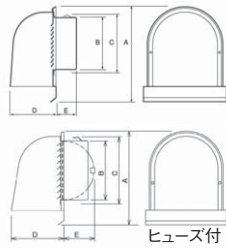

- ステンレス+カチオン電着塗装+焼き付塗装で耐久性をさらに向上させました。
- 防火地域用もあります。

材質	本体	NSS442M3	t0.5
	ガラリ・水切板		
	フード		
	ダンパー羽根	SUS304	t1.5
網	金	SUS304	t0.29×12M
	温度ヒューズ	銅製 UK-OFF72	t0.3

施工ワンポイント
この商品は自然吸気用に設計されています。

仕上	● MG	● BK	● MB	● WH	● MW	● CS
	メタリックグレー	ブラック	メタリックブラウン	ホワイト	ミルクホワイト	クリスタルシルバー

商品コード	呼称	カラー	サイズ(ミリ)						適用パイプ(内径)	入数		定価
			A	B	C	D	E	t		小箱	梱	
06961824	UGEN100S4-MG	メタリックグレー	175	97	111	86	50	0.5	97~111	1	24	2,200
06961826	UGEN100S4-MB	メタリックブラウン	175	97	111	86	50	0.5	97~111	1	24	2,200
06961825	UGEN150S4-MG	メタリックグレー	230	145	160	130	60	0.5	145~160	1	12	3,600
06961827	UGEN150S4-MB	メタリックブラウン	230	145	160	130	60	0.5	145~160	1	12	3,600
06961828	UGEN100SFD4-MG ヒューズ付	メタリックグレー	175	97	111	86	50	0.5	97~111	1	24	3,880
06961830	UGEN100SFD4-MB ヒューズ付	メタリックブラウン	175	97	111	86	50	0.5	97~111	1	24	3,880
06961829	UGEN150SFD4-MG ヒューズ付	メタリックグレー	230	145	160	130	78	0.5	145~160	1	12	5,800
06961831	UGEN150SFD4-MB ヒューズ付	メタリックブラウン	230	145	160	130	78	0.5	145~160	1	12	5,800

仕上: BK / WH / MW / CS の定価は MG 色に加算。φ100で¥400、φ150で¥600 アップ



UEV型フード付ガラルリ

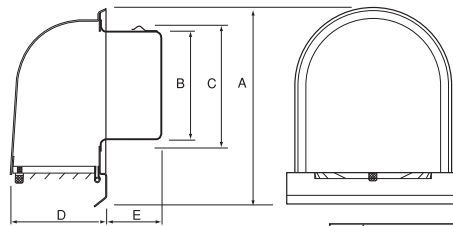

材質	本体	SUS304	t0.5
	ガラリ・水切板		
	フード		
ローレットネジ		SUS303	φ7×M4

- 強制給排気口として圧損が低く、外壁汚れ防止水切りが施してあります。
- MGメタリックグレー塗装仕上げも取り揃えてあります。

仕上	● HL	● MG	● BK	● MB	● WH	● MW	● CS	● DK
	ヘアライン	メタリックグレー	ブラック	メタリックブラウン	ホワイト	ミルクホワイト	クリスタルシルバー	電解研磨処理

商品コード	呼称	仕上	カラー	サイズ(ミリ)					圧力損失係数	入数	定価
				A	B	C	D	E			
06919527	UK-UEV100SG-HL	ヘアライン	クリアー	175	97	111	86	50	3.6	24	3,800
06911072	UK-UEV150SG-HL	ヘアライン	クリアー	230	145	160	130	60	2.4	12	6,320
06909268	UK-UEV100SG-MG	塗装	メタリックグレー	175	97	111	86	50	3.6	24	3,800
06909269	UK-UEV150SG-MG	塗装	メタリックグレー	230	145	160	130	60	2.4	12	6,320
06934369	UK-UEV200SG-MG	塗装	メタリックグレー	310	195	211	178	75	4.2	4	17,200

仕上: BK / WH / MW / CS / DK の定価は MG 色に加算。φ100で¥400、φ150で¥600、φ200で¥1,200アップ



UEV型フード付ガラルリ 防火ダンパー付

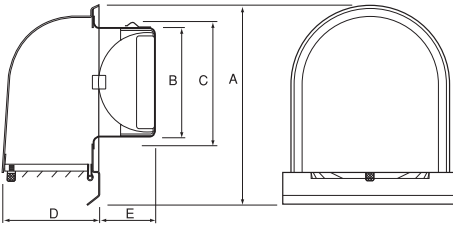

材質	本体・フード	SUS304	t0.5
	ガラリ・水切板		
	ダンパー羽根		t1.5
	ローレットネジ	SUS303	φ7×M4
温度ヒューズ		銅製 UK-OFF72	t0.3

- 強制給排気口として圧損が低く、外壁汚れ防止水切りが施してあります。
- MGメタリックグレー塗装仕上げも取り揃えてあります。

仕上	● HL	● MG	● BK	● MB	● WH	● MW	● CS	● DK
	ヘアライン	メタリックグレー	ブラック	メタリックブラウン	ホワイト	ミルクホワイト	クリスタルシルバー	電解研磨処理

商品コード	呼称	カラー	サイズ(ミリ)					圧力損失係数	入数	定価
			A	B	C	D	E			
06945328	UK-UEV100SGFD-HL	クリアー	175	97	111	86	50	5.3	24	5,480
06945329	UK-UEV150SGFD-HL	クリアー	230	145	160	130	60	2.9	12	8,600
06911075	UK-UEV100SGFD-MG	メタリックグレー	175	97	111	86	50	5.3	24	5,480
06911076	UK-UEV150SGFD-MG	メタリックグレー	230	145	160	130	60	2.9	12	8,600
06934370	UK-UEV200SGFD-MG	メタリックグレー	310	195	211	178	75	4.9	4	22,000

仕上: BK / WH / MW / CS / DK の定価は MG 色に加算。φ100で¥400、φ150で¥600、φ200で¥1,200アップ



U型寒冷地フード

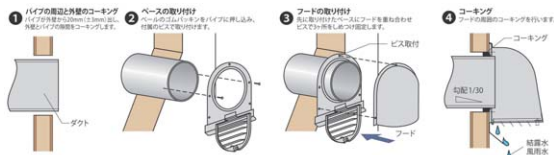

ガラリ・水切板	SUS304	t0.5(0.6)
フード		
ゴムパッキン	エチレンプロピレン	t1.0
防水シート	ポリエチレンフォーム	t3.0(4.0)
ローレットネジ	SUS303	φ7×M4
組立ビス	SUS304	φナハ鋼製先3×6mm

()内の数字は150RBの数値

- 実用新家
- 寒冷地特有の凍害対策品です。

仕上	● MG メタリック グレー	● ※MB メタリック ブラウン	● ※BK ブラック	● ※WH ホワイト	● ※MW ミルク ホワイト	● ※CS クリスタル シルバー
----	----------------------	------------------------	---------------	---------------	----------------------	------------------------

※については受注生産になります。

商品コード	呼称	カラー	サイズ(ミリ)							適用パイプ (内径)	入数		定価
			A	B	C	D	E	F	G		小箱	梱	
06905196	UEVK100RB-MG	メタリックグレー	175	95	87	142	157	29	9	102~114	1	24	8,000
06934543	UEVK100RB-MW	ミルクホワイト	175	95	87	142	157	29	9	102~114	1	24	8,000
06905199	UEVK100RB-BK	ブラック	175	95	87	142	157	29	9	102~114	1	24	8,000
06905197	UEVK125RB-MG	メタリックグレー	230	110	130	192	207	36	15	132~140	1	12	12,200
06934545	UEVK125RB-MW	ミルクホワイト	230	110	130	192	207	36	15	132~140	1	12	12,200
06905200	UEVK125RB-BK	ブラック	230	110	130	192	207	36	15	132~140	1	12	12,200
06905198	UEVK150RB-MG	メタリックブラウン	310	145	178	254	275	42	13	150~165	1	8	14,800
06934546	UEVK150RB-MW	ミルクホワイト	310	145	178	254	275	42	13	150~165	1	8	14,800
06905201	UEVK150RB-BK	ブラック	310	145	178	254	275	42	13	150~165	1	8	14,800

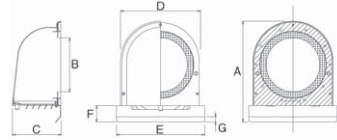

施工ワンプイント

この商品は強制吸排気用に設計されています。

物干金物

UZEV型フード付ガラリ

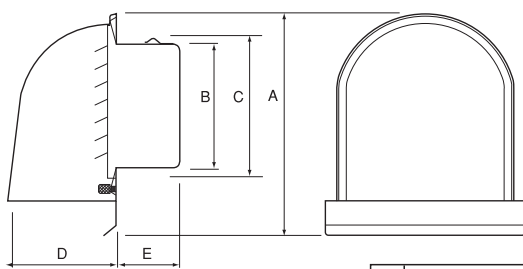

本体	SUS304	t0.5
ガラリ・水切板		
フード		

- 強制給排気口として圧損が低く、外壁汚れ防止水切りが施してあります。
- MGメタリックグレー塗装仕上げも取り揃えてあります。
- フード部がワンタッチ取外式でメンテナンスが容易にできます。

仕上	● HL ヘアライン	● MG メタリック グレー	● ※BK ブラック	● ※MB メタリック ブラウン	● ※WH ホワイト	● ※MW ミルク ホワイト	● ※CS クリスタル シルバー	● ※DK 電解研磨 処理
----	---------------	----------------------	---------------	------------------------	---------------	----------------------	------------------------	---------------------

※については受注生産になります。

商品コード	呼称	カラー	サイズ(ミリ)					圧力損失 係数	入数		定価
			A	B	C	D	E		小箱	梱	
06961799	UK-UZEV100Y-HL	クリアー	175	97	111	85	50	1.6	24	4,000	
06961800	UK-UZEV150Y-HL	クリアー	230	145	160	130	80	1.6	12	6,800	
06910587	UK-UZEV100Y-MG	メタリックグレー	175	97	111	85	50	1.6	24	4,000	
06910588	UK-UZEV150Y-MG	メタリックグレー	230	145	160	130	80	1.6	12	6,800	

仕上: BK / WH / MW / CS / DK の定価は MG 色に加算。φ100で¥400、φ150で¥600アップ

チェーン・チェーン金具

UZEV型フード付ガラリ 防火ダンパー付

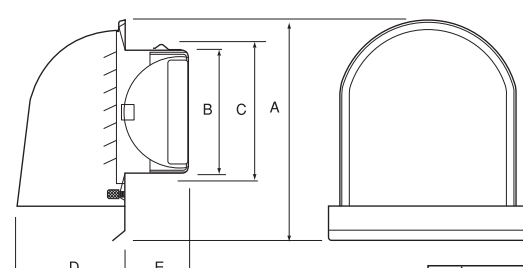

本体・フード	SUS304	t0.5
ガラリ・水切板		
ダンパー羽根		t1.5
ローレットネジ	SUS303	φ7×M4
温度ヒューズ	鋼製 UK-0FF72	t0.3

- 強制給排気口として圧損が低く、外壁汚れ防止水切りが施してあります。
- メタリックグレー塗装仕上げも取り揃えてあります。
- フード部がワンタッチ取外式でメンテナンスが容易にできます。

仕上	● HL ヘアライン	● MG メタリック グレー	● ※BK ブラック	● ※MB メタリック ブラウン	● ※WH ホワイト	● ※MW ミルク ホワイト	● ※CS クリスタル シルバー
----	---------------	----------------------	---------------	------------------------	---------------	----------------------	------------------------

※については受注生産になります。

商品コード	呼称	カラー	サイズ(ミリ)					圧力損失 係数	入数		定価
			A	B	C	D	E		小箱	梱	
06910752	UK-UZEV100YFD-HL	クリアー	175	97	111	85	50	2.5	24	5,680	
06910753	UK-UZEV150YFD-HL	クリアー	230	145	160	130	80	2	12	9,080	
06911097	UK-UZEV100YFD-MG	メタリックグレー	175	97	111	85	50	2.5	24	5,680	
06911098	UK-UZEV150YFD-MG	メタリックグレー	230	145	160	130	80	2	12	9,080	

仕上: BK / WH / MW / CS / DK の定価は MG 色に加算。φ100で¥400、φ150で¥600アップ

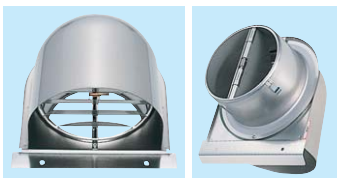

UA深型フード付キャップ



- 自然給排気口として耐雨対策と、外壁汚れ防止水切りが施してあります。
- フード部がワンタッチ取外式でメンテナンスが容易にできます。

材質	本体	SUS304	t0.5
	フード		
金網			t0.29×12M

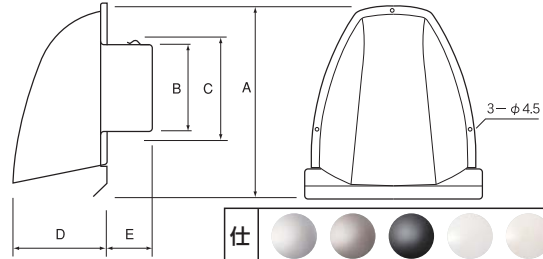
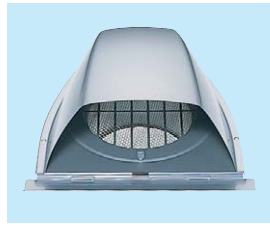

仕上	● MG	● ※MB	● ※BK	● ※WH	● ※MW	● ※CS
	メタリックグレー	メタリックブラウン	ブラック	ホワイト	ミルクホワイト	クリスタルシルバー

※については受注生産になります。

商品コード	呼称	カラー	サイズ(ミリ)					圧力損失係数	入数	定価
			A	B	C	D	E			
06911087	UK-UAEN100S-MG	メタリックグレー	217	97	111	105	50	3	12	3,640
06911088	UK-UAEN150S-MG	メタリックグレー	270	145	160	130	60	2.9	8	6,040

仕上: BK / WH / MW / CS の定価は MG 色に加算。φ100で¥400、φ150で¥600アップ

UA深型フード付キャップ 防火ダンパー付

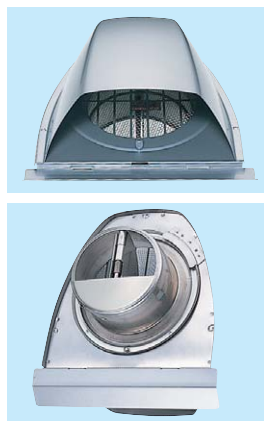

- 自然給排気口として耐雨対策と、外壁汚れ防止水切りが施してあります。
- フード部がワンタッチ取外式でメンテナンスが容易にできます。

材質	本体	SUS304	t0.5
	水切板・フード		t1.5
	ダンパー羽根		t0.29×12M
	金網		
	ローレットネジ	SUS303	φ7×M4
	温度ヒューズ	銅製 UK-OFF72	t0.3

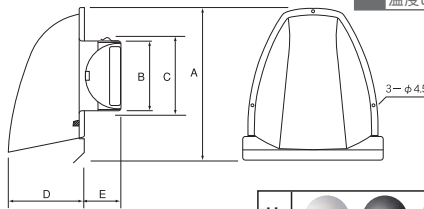

仕上	● MG	● ※BK	● ※MB	● ※WH	● ※MW	● ※CS
	メタリックグレー	ブラック	メタリックブラウン	ホワイト	ミルクホワイト	クリスタルシルバー

※については受注生産になります。

商品コード	呼称	カラー	サイズ(ミリ)					圧力損失係数	入数	定価
			A	B	C	D	E			
06911089	UK-UAEN100YFD-MG	メタリックグレー	217	97	111	105	50	4.9	12	6,480
06911090	UK-UAEN150YFD-MG	メタリックグレー	270	145	160	130	72	3.4	8	9,720

仕上: BK / WH / MW / CS の定価は MG 色に加算。φ100で¥400、φ150で¥600アップ

UA深型フード付キャップ



- 強制給排気口として圧損が低く、外壁汚れ防止水切りが施してあります。
- フード部がワンタッチ取外式でメンテナンスが容易にできます。

材質	本体	SUS304	t0.5
	水切板		
フード			

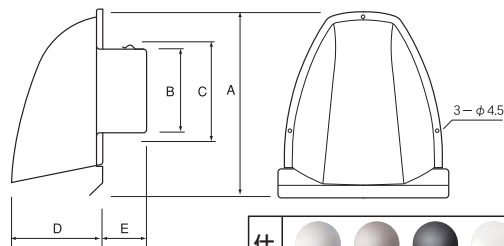

仕上	● MG	● ※MB	● ※BK	● ※WH	● ※MW	● ※CS
	メタリックグレー	メタリックブラウン	ブラック	ホワイト	ミルクホワイト	クリスタルシルバー

※については受注生産になります。

商品コード	呼称	カラー	サイズ(ミリ)					圧力損失係数	入数	定価
			A	B	C	D	E			
06945609	UK-UAEV100S-MG	メタリックグレー	217	97	111	105	50	2	12	3,640
06945610	UK-UAEV150S-MG	メタリックグレー	270	145	160	130	60	2.4	8	6,040

仕上: BK / WH / MW / CS の定価は MG 色に加算。φ100で¥400、φ150で¥600アップ

換気製品

物干金物

点検口・ハッチ

バリカー・車止め

ドレイン・グレーチング

耐震金具・防災用品

ポスト

表示板・室名札

チェーン・チェーン金具

滑車

補強金物

基礎資材金物

UA深型フード付キャップ 防火ダンパー付



材質	本体	SUS304	t0.5
	水切板		t1.5
	フード	SUS303	φ7×M4
	ローレットネジ		銅製 UK-OFF72

- 強制給排気口として圧損が低く、外壁汚れ防止水切りが施してあります。
- フード部がワンタッチ取外式でメンテナンスが容易にできます。

仕上	● MG	● MB	● BK	● WH	● MW	● CS
	メタリックグレー	メタリックブラウン	ブラック	ホワイト	ミルクホワイト	クリスタルシルバー

※については受注生産になります。

商品コード	呼称	カラー	サイズ(ミリ)					圧力損失係数	入数 小箱	定価
			A	B	C	D	E			
06918762	UK-UAEV100YFD-MG	メタリックグレー	217	97	111	105	50	2.9	12	6,480
06918763	UK-UAEV150YFD-MG	メタリックグレー	270	145	160	130	77	2.5	8	9,720

仕上: BK / WH / MW / CS の定価は MG 色に加算。φ100で¥400、φ150で¥600アップ

物干金物

M型フード付ガラリ



材質	本体	SUS304	t0.5
	ガラリ・水切板		t0.32×10M
	フード	組立ビス	φナベ頭4×5mm
	金網		

- 通気性能が高い製品です。
- フード部がビス止めでメンテナンスが容易に出来る設計です。

仕上	● MG	● MB	● BK	● WH	● MW	● CS
	メタリックグレー	メタリックブラウン	ブラック	ホワイト	ミルクホワイト	クリスタルシルバー

※については受注生産になります。

商品コード	呼称	サイズ(ミリ)							適用パイプ (内径)	入数		定価
		A	B	C	D	E	t	小箱		箱		
06918681	MZEN100B-MG	214	97	111	78	48	0.5	97~111	1	12	2,800	
06918682	MZEN150B-MG	265	145	160	102	58	0.5	145~160	1	8	4,800	
06934527	MZEN100BFD-MG	214	97	111	78	48	0.5	97~111	1	12	4,600	
06934528	MZEN150BFD-MG	265	145	160	102	80	0.5	145~160	1	8	7,200	

仕上: BK / WH / MW / CS の定価は MG 色に加算。φ100で¥400、φ150で¥600アップ

施工ポイント
この商品は自然吸排気用に設計されています。

ポスト

表示板・室名札

チェーン・チェーン金具

M型フード付ガラリ



材質	本体	SUS304	t0.5
	ガラリ・水切板		φナベ頭4×5mm
	フード	組立ビス	
	金網		

- 通気性能が高い製品です。
- フード部がビス止めでメンテナンスが容易に出来る設計です。

仕上	● MG	● MB	● BK	● WH	● MW	● CS
	メタリックグレー	メタリックブラウン	ブラック	ホワイト	ミルクホワイト	クリスタルシルバー

※については受注生産になります。

商品コード	呼称	サイズ(ミリ)							適用パイプ (内径)	入数		定価
		A	B	C	D	E	t	小箱		箱		
06918683	MZEV100B-MG	214	97	111	78	48	0.5	97~111	1	12	2,800	
06918706	MZEV150B-MG	265	145	160	102	58	0.5	145~160	1	8	4,800	
06934529	MZEV100BFD-MG	214	97	111	78	48	0.5	97~111	1	12	4,600	
06934530	MZEV150BFD-MG	265	145	160	102	80	0.5	145~160	1	8	7,200	

仕上: BK / WH / MW / CS の定価は MG 色に加算。φ100で¥400、φ150で¥600アップ

施工ポイント
この商品は強制吸排気用に設計されています。

滑車

補強金物

基礎資材金物

M型フード付ガラリ

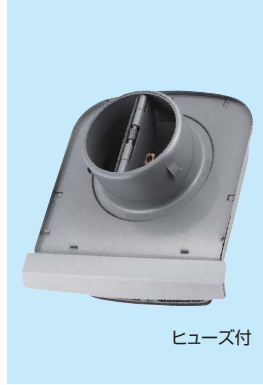

- 通気性能が高い製品です。
- ガラリ面を取り外し交換が出来ますのでメンテナンスが簡単です。

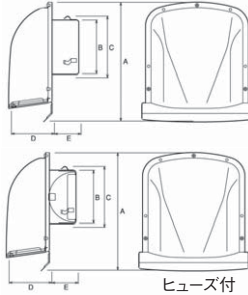

材質	本体	SUS304	t0.5
	ガラリ・水切板		
	ガラリ取付ビス		④トラスネジM4x6
	組立ビス		④ナベ頭4x5mm

施工ワンプイント

この商品は強制吸排気用に設計されています。

仕上	● MG	● MB	● BK	● WH	● MW	● CS
	メタリックグレー	メタリックブラウン	ブラック	ホワイト	ミルクホワイト	クリスタルシルバー

※については受注生産になります。

商品コード	呼称	サイズ(ミリ)						適用パイプ(内径)	入数		定価
		A	B	C	D	E	t		小箱	梱	
06934531	MEV100BG-MG	214	97	111	78	48	0.5	97~111	1	12	3,800
06934532	MEV150BG-MG	265	145	160	102	58	0.5	145~160	1	8	6,320
06934534	MEV100BGFD-MG	214	97	111	78	48	0.5	97~111	1	12	5,480
06934537	MEV150BGFD-MG	265	145	160	102	58	0.5	145~160	1	8	8,600

仕上: BK / WH / MW / CS の定価は MG 色に加算。φ100で¥1,600、φ150で¥2,200アップ

M型フード付ガラリ

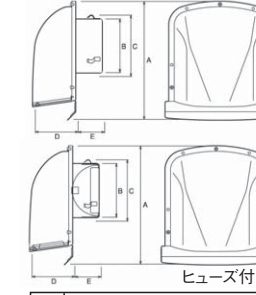

材質	本体	SUS304	t0.5
	フード・水切板		
	金網板		t1.0x3M
	金網板取付ビス		④トラスネジM4x6
	組立ビス		④ナベ頭4x5mm

- 通気性能が高い製品です。
- 金網面を取り外し交換が出来ますのでメンテナンスが簡単です。
- ※別注でφ50・75・125が製作可能です。

施工ワンプイント

この商品は強制吸排気用に設計されています。

仕上	● MG	● MB	● BK	● WH	● MW	● CS
	メタリックグレー	メタリックブラウン	ブラック	ホワイト	ミルクホワイト	クリスタルシルバー

※については受注生産になります。

商品コード	呼称	サイズ(ミリ)						適用パイプ(内径)	入数		定価
		A	B	C	D	E	t		小箱	梱	
06934539	MEV100BK3-MG	214	97	111	78	48	0.5	97~111	1	12	4,200
06934540	MEV150BK3-MG	265	145	160	102	58	0.5	145~160	1	8	6,800
06934541	MEV100BK3FD-MG	214	97	111	78	48	0.5	97~111	1	12	5,880
06934542	MEV150BK3FD-MG	265	145	160	102	58	0.5	145~160	1	8	9,080

仕上: BK / WH / MW / CS の定価は MG 色に加算。φ100で¥1,600、φ150で¥2,200アップ

M型防音フード付ガラリ

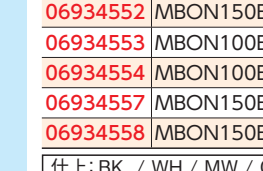
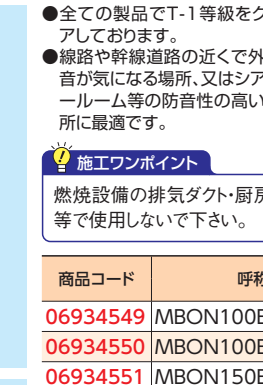

- 全ての製品でT-1等級をクリアしております。
- 線路や幹線道路の近くで外の音が気になる場所、又はシアタールーム等の防音性の高い場所に最適です。

施工ワンプイント

燃焼設備の排気ダクト・厨房等で使用しないで下さい。

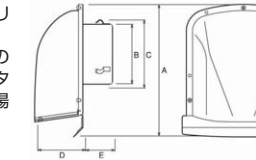

材質	本体	SUS304	t0.5
	フード・水切板		
	金網板		t0.31x10M
	金網板取付ビス		④トラスネジM4x6
	防音材		ポリエチレンフォーム
	組立ビス		SUS304 ④ナベ頭4x5mm

仕上	● MG	● MB	● BK	● WH	● MW	● CS
	メタリックグレー	メタリックブラウン	ブラック	ホワイト	ミルクホワイト	クリスタルシルバー

※については受注生産になります。

商品コード	呼称	カラー	サイズ(ミリ)						適用パイプ(内径)	入数		定価
			A	B	C	D	E	t		小箱	梱	
06934549	MBON100B-MG	メタリックグレー	214	97	111	78	48	0.5	97~111	1	12	5,500
06934550	MBON100B-MB	メタリックブラウン	214	97	111	78	48	0.5	97~111	1	12	5,500
06934551	MBON150B-MG	メタリックグレー	265	145	160	102	58	0.5	145~160	1	8	9,200
06934552	MBON150B-MB	メタリックブラウン	265	145	160	102	58	0.5	145~160	1	8	9,200
06934553	MBON100BFD-MG	メタリックグレー	214	97	111	78	48	0.5	97~111	1	12	7,500
06934554	MBON100BFD-MB	メタリックブラウン	214	97	111	78	48	0.5	97~111	1	12	7,500
06934557	MBON150BFD-MG	メタリックグレー	265	145	160	102	58	0.5	145~160	1	8	11,700
06934558	MBON150BFD-MB	メタリックブラウン	265	145	160	102	58	0.5	145~160	1	8	11,700

仕上: BK / WH / MW / CS の定価は MG 色に加算。φ100で¥4,000、φ150で¥5,000アップ

ステンレス製 W型フード付ガラルリ



- 上下開口型により室内への外風の吹きこみを軽減できる換気フードです。
- 上部・側面と3面コーキングをしやすいコーキングスペースを設けており防水性も向上する事ができます。
- メンテナンス面においてはコーキングを切る事無くベースプレートから外せる構造を採用。

材質 SUS304

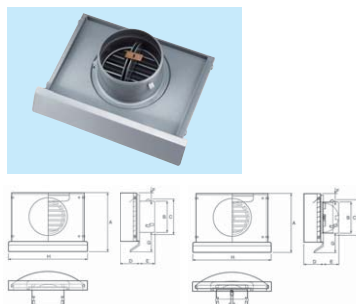

商品コード	呼称	仕上げ	サイズ(ミリ)								入数		定価
			A	B	C	D	E	F	G	H	梱	小箱	
06948397	UK-WEV100B-HL	ヘアーライン	183	97	111	60	46	28	56	240	12	1	4,800
06948398	UK-WEV100B-MG	メタリックグレー	183	97	111	60	46	28	56	240	12	1	4,800
06948399	UK-WEV100B-BK	ブラック	183	97	111	60	46	28	56	240	12	1	4,800
06948400	UK-WEV100B-MB	メタリックブラウン	183	97	111	60	46	28	56	240	12	1	4,800
06948401	UK-WEV100B-WH	ホワイト	183	97	111	60	46	28	56	240	12	1	4,800
06948402	UK-WEV100B-MW	ミルキーホワイト	183	97	111	60	46	28	56	240	12	1	4,800
06948403	UK-WEV100B-CS	クリスタルシルバー	183	97	111	60	46	28	56	240	12	1	4,800
06948404	UK-WEV150B-HL	ヘアーライン	242	145	160	80	55	28	69	321	8	1	8,000
06948405	UK-WEV150B-MG	メタリックグレー	242	145	160	80	55	28	69	321	8	1	8,000
06948407	UK-WEV150B-BK	ブラック	242	145	160	80	55	28	69	321	8	1	8,000
06948408	UK-WEV150B-MB	メタリックブラウン	242	145	160	80	55	28	69	321	8	1	8,000
06948410	UK-WEV150B-WH	ホワイト	242	145	160	80	55	28	69	321	8	1	8,000
06948412	UK-WEV150B-MW	ミルキーホワイト	242	145	160	80	55	28	69	321	8	1	8,000
06948413	UK-WEV150B-CS	クリスタルシルバー	242	145	160	80	55	28	69	321	8	1	8,000

施工ワンプイント

取り付け時にビス止めをする場合表のプレートを外し4点でのビス止めで固定する事が出来ます。

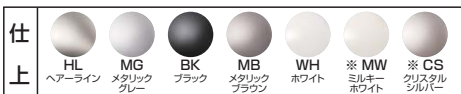

※については受注生産になります。

※別注色の定価は MG 色に加算。φ100 で ¥2,000、φ150 で ¥3,200 アップ

物干金物

ステンレス製 W型フード付ガラルリ



- 上下開口型により室内への外風の吹きこみを軽減できる換気フードです。
- 上部・側面と3面コーキングをしやすいコーキングスペースを設けており防水性も向上する事ができます。
- メンテナンス面においてはコーキングを切る事無くベースプレートから外せる構造を採用。

材質 SUS304

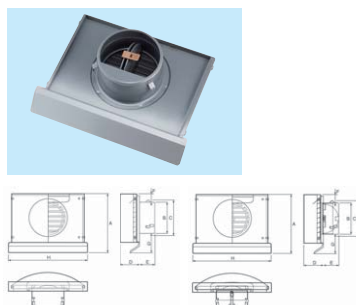

商品コード	呼称	仕上げ	サイズ(ミリ)								入数		定価
			A	B	C	D	E	F	G	H	梱	小箱	
06948418	UK-WEV100BFD-HL	ヘアーライン	183	97	111	60	52	28	56	240	12	1	7,200
06948423	UK-WEV100BFD-MG	メタリックグレー	183	97	111	60	52	28	56	240	12	1	7,200
06948424	UK-WEV100BFD-BK	ブラック	183	97	111	60	52	28	56	240	12	1	7,200
06948425	UK-WEV100BFD-MB	メタリックブラウン	183	97	111	60	52	28	56	240	12	1	7,200
06948426	UK-WEV100BFD-WH	ホワイト	183	97	111	60	52	28	56	240	12	1	7,200
06948427	UK-WEV100BFD-MW	ミルキーホワイト	183	97	111	60	52	28	56	240	12	1	7,200
06948428	UK-WEV100BFD-CS	クリスタルシルバー	183	97	111	60	52	28	56	240	12	1	7,200
06948429	UK-WEV150BFD-HL	ヘアーライン	242	145	160	80	76	28	69	321	8	1	11,200
06948430	UK-WEV150BFD-MG	メタリックグレー	242	145	160	80	55	28	69	321	8	1	11,200
06948431	UK-WEV150BFD-BK	ブラック	242	145	160	80	55	28	69	321	8	1	11,200
06948432	UK-WEV150BFD-MB	メタリックブラウン	242	145	160	80	55	28	69	321	8	1	11,200
06948433	UK-WEV150BFD-WH	ホワイト	242	145	160	80	55	28	69	321	8	1	11,200
06948434	UK-WEV150BFD-MW	ミルキーホワイト	242	145	160	80	55	28	69	321	8	1	11,200
06948435	UK-WEV150BFD-CS	クリスタルシルバー	242	145	160	80	55	28	69	321	8	1	11,200

施工ワンプイント

取り付け時にビス止めをする場合表のプレートを外し4点でのビス止めで固定する事が出来ます。

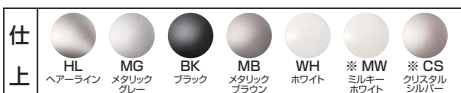

※については受注生産になります。

※別注色の定価は MG 色に加算。φ100 で ¥2,000、φ150 で ¥3,200 アップ

チェーン・チェーン金具

ステンレス製 W型フード付ガラルリ



- 上下開口型により室内への外風の吹きこみを軽減できる換気フードです。
- 上部・側面と3面コーキングをしやすいコーキングスペースを設けており防水性も向上する事ができます。
- メンテナンス面においてはコーキングを切る事無くベースプレートから外せる構造を採用。
- 12メッシュの金網付で給気用に最適です。

材質 SUS304

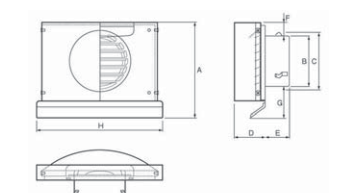

商品コード	呼称	仕上げ	サイズ(ミリ)								入数		定価
			A	B	C	D	E	F	G	H	梱	小箱	
06948436	UK-WEN100B-HL	ヘアーライン	183	97	111	60	46	28	56	240	12	1	4,800
06948437	UK-WEN100B-MG	メタリックグレー	183	97	111	60	46	28	56	240	12	1	4,800
06948442	UK-WEN100B-BK	ブラック	183	97	111	60	46	28	56	240	12	1	4,800
06948443	UK-WEN100B-MB	メタリックブラウン	183	97	111	60	46	28	56	240	12	1	4,800
06948444	UK-WEN100B-WH	ホワイト	183	97	111	60	46	28	56	240	12	1	4,800
06948445	UK-WEN100B-MW	ミルキーホワイト	183	97	111	60	46	28	56	240	12	1	4,800
06948446	UK-WEN100B-CS	クリスタルシルバー	183	97	111	60	46	28	56	240	12	1	4,800
06948447	UK-WEN150B-HL	ヘアーライン	242	145	160	80	55	28	69	321	8	1	8,000
06948448	UK-WEN150B-MG	メタリックグレー	242	145	160	80	55	28	69	321	8	1	8,000
06948449	UK-WEN150B-BK	ブラック	242	145	160	80	55	28	69	321	8	1	8,000
06948450	UK-WEN150B-MB	メタリックブラウン	242	145	160	80	55	28	69	321	8	1	8,000
06948451	UK-WEN150B-WH	ホワイト	242	145	160	80	55	28	69	321	8	1	8,000
06948454	UK-WEN150B-MW	ミルキーホワイト	242	145	160	80	55	28	69	321	8	1	8,000
06948455	UK-WEN150B-CS	クリスタルシルバー	242	145	160	80	55	28	69	321	8	1	8,000

施工ワンプイント

取り付け時にビス止めをする場合表のプレートを外し4点でのビス止めで固定する事が出来ます。

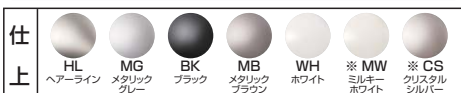

※については受注生産になります。

※別注色の定価は MG 色に加算。φ100 で ¥2,000、φ150 で ¥3,200 アップ

フラット型フード付ガラリ

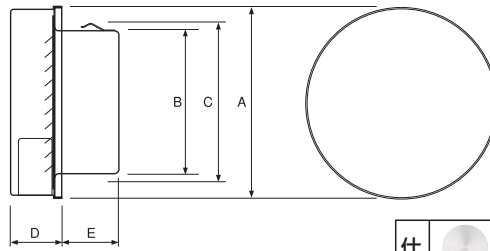

材質	本体	SUS304	t0.5
	ガラリ板		
材質	フード	SUS304	t0.29×12M
	金網		

●自然給排気口部品として耐雨対策が施してあります。

仕上	HLP	MG	※BK	※MB	※WH	※MW	※CS	※DK
	ヘアライン艶消しクリヤー	メタリックグレー	ブラック	メタリックブラウン	ホワイト	ミルクホワイト	クリスタルシルバー	電解研磨処理

※については受注生産になります。

商品コード	呼称	仕上	カラー	サイズ(ミリ)					圧力損失係数	入数	定価
				A	B	C	D	E			
06919328	UK-FN100S-HLP	ヘアライン	艶消しクリヤー	147	97	111	47	50	14.8	36	2,320
06919329	UK-FN150S-HLP	ヘアライン	艶消しクリヤー	193	145	160	52	57	24.1	12	4,600
06920802	UK-FN100S-MG	塗装	メタリックグレー	147	97	111	47	50	14.8	36	2,320
06920803	UK-FN150S-MG	塗装	メタリックグレー	193	145	160	52	57	24.1	12	4,600

仕上: BK / MB / WH / MW / CS / DK 定価はφ100で¥400、φ150で¥600アップ

フラット型フード付ガラリ 防火ダンパー付

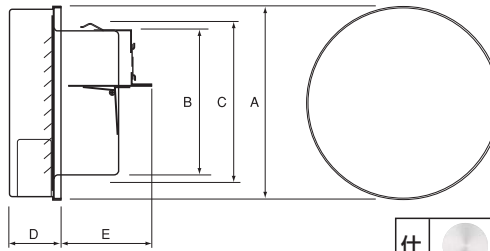

材質	本体・ガラリ	SUS304	t0.5
	フード		t0.8
	ダンパー羽根		φ0.29×12M
	温度ヒューズ	銅製 UK-0FH72	t0.3

●自然給排気口部品として耐雨対策が施してあります。

仕上	HLP	MG	※BK	※MB	※WH	※MW	※CS	※DK
	ヘアライン艶消しクリヤー	メタリックグレー	ブラック	メタリックブラウン	ホワイト	ミルクホワイト	クリスタルシルバー	電解研磨処理

※については受注生産になります。

商品コード	呼称	仕上	カラー	サイズ(ミリ)					圧力損失係数	入数	定価
				A	B	C	D	E			
06919330	UK-FN100SHD-HLP	ヘアライン	艶消しクリヤー	147	98	111	47	74	17.4	36	3,920
06919331	UK-FN150SHD-HLP	ヘアライン	艶消しクリヤー	193	146	160	52	90	30	12	6,600
06920805	UK-FN100SHD-MG	塗装	メタリックグレー	147	98	111	47	74	17.4	36	3,920
06920806	UK-FN150SHD-MG	塗装	メタリックグレー	193	146	160	52	90	30	12	6,600

仕上: BK / MB / WH / MW / CS / DK 定価はφ100で¥400、φ150で¥600アップ

フラット型フード水切付ガラリ

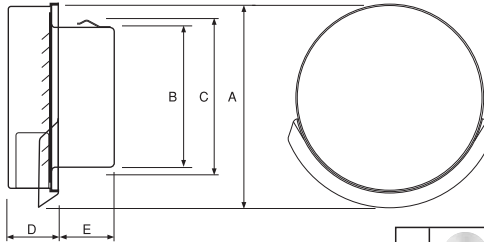

材質	本体	SUS304	t0.5
	ガラリ・水切板		
材質	フード	SUS304	t0.29×12M
	金網		

●自然給排気口として耐雨対策と外壁汚れ防止水切りが施してあります。

仕上	HLP	MG	※BK	※MB	※WH	※MW	※CS	※DK
	ヘアライン艶消しクリヤー	メタリックグレー	ブラック	メタリックブラウン	ホワイト	ミルクホワイト	クリスタルシルバー	電解研磨処理

※については受注生産になります。

商品コード	呼称	仕上	カラー	サイズ(ミリ)					圧力損失係数	入数	定価
				A	B	C	D	E			
06911018	UK-FEN100S-HLP	ヘアライン	艶消しクリヤー	160	97	111	47	50	14.8	36	2,720
06911019	UK-FEN150S-HLP	ヘアライン	艶消しクリヤー	207	145	160	52	57	24.1	12	5,200
06945428	UK-FEN100S-MG	塗装	メタリックグレー	160	97	111	47	50	14.8	36	2,720
06945429	UK-FEN150S-MG	塗装	メタリックグレー	207	145	160	52	57	24.1	12	5,200

仕上: BK / MB / WH / MW / CS / DK 定価はφ100で¥400、φ150で¥600アップ

フラット型フード水切付ガラリ 防火ダンパー付

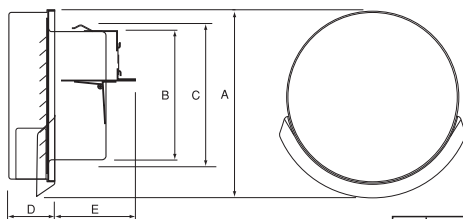

材質	本体	SUS304	t0.5
	ガラリ水切板		
	フード		t0.8
	ダンパー羽根		t0.29×12M
	金網		
	温度ヒューズ	銅製 UK-0FH72	t0.3

●自然給排気口として耐雨対策と外壁汚れ防止水切りが施してあります。

仕上	HLP	MG	※BK	※MB	※WH	※MW	※CS	※DK
	ヘアライン 艶消しクリアー	メタリック グレー	ブラック	メタリック ブラウン	ホワイト	ミルク ホワイト	クリスタル シルバー	電解研磨 処理

※については受注生産になります。



商品コード	呼称	仕上	カラー	サイズ(ミリ)					圧力損失 係数	入数 個	定価
				A	B	C	D	E			
06911020	UK-FEN100SHD-HLP	ヘアライン	艶消しクリアー	160	98	111	47	74	17.4	24	4,320
06911021	UK-FEN150SHD-HLP	ヘアライン	艶消しクリアー	207	146	160	52	90	30	12	7,200
06911045	UK-FEN100SHD-MG	塗装	メタリックグレー	160	98	111	47	74	17.4	24	4,320
06911046	UK-FEN150SHD-MG	塗装	メタリックグレー	207	146	160	52	90	30	12	7,200

仕上: BK / MB / WH / MW / CS / DK 定価はφ100で¥400、φ150で¥600 アップ

フラット型風防付ガラリ

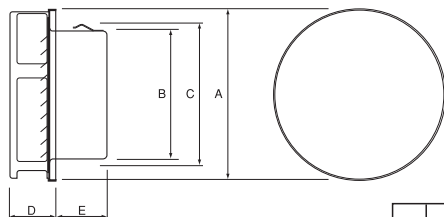

材質	本体	SUS304	t0.5
	ガラリ板		
	風防板		t0.29×12M
	金網		

●寒冷地でフード内での雪の吹き溜まりを軽減する工夫が施してあります。

仕上	HLP	MG	※BK	※MB	※WH	※MW	※CS	※DK
	ヘアライン 艶消しクリアー	メタリック グレー	ブラック	メタリック ブラウン	ホワイト	ミルク ホワイト	クリスタル シルバー	電解研磨 処理

※については受注生産になります。

商品コード	呼称	仕上	カラー	サイズ(ミリ)					圧力損失 係数	入数 個	定価
				A	B	C	D	E			
06919332	UK-FWN100S-HLP	ヘアライン	艶消しクリアー	147	97	111	47	50	11.9	36	2,320
06919333	UK-FWN150S-HLP	ヘアライン	艶消しクリアー	193	145	160	52	57	14.7	12	4,600
06945432	UK-FWN100S-MG	塗装	メタリックグレー	147	97	111	47	50	11.9	36	2,320
06945433	UK-FWN150S-MG	塗装	メタリックグレー	193	145	160	52	57	14.7	12	4,600

仕上: BK / MB / WH / MW / CS / DK 定価はφ100で¥400、φ150で¥600 アップ

フラット型風防付ガラリ 防火ダンパー付

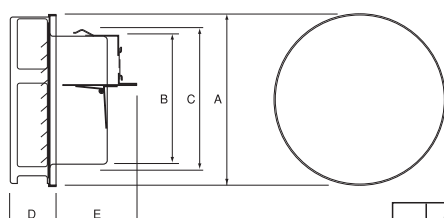

材質	本体	SUS304	t0.5
	ガラリ板		
	風防板		t0.8
	ダンパー羽根		t0.29×12M
	金網		
	温度ヒューズ	銅製 UK-0FH72	t0.3

●寒冷地でフード内での雪の吹き溜まりを軽減する工夫が施してあります。

仕上	HLP	MG	※BK	※MB	※WH	※MW	※CS	※DK
	ヘアライン 艶消しクリアー	メタリック グレー	ブラック	メタリック ブラウン	ホワイト	ミルク ホワイト	クリスタル シルバー	電解研磨 処理

※については受注生産になります。

商品コード	呼称	仕上	カラー	サイズ(ミリ)					圧力損失 係数	入数 個	定価
				A	B	C	D	E			
06919334	UK-FWN100SHD-HLP	ヘアライン	艶消しクリアー	147	98	111	47	74	14.9	36	3,920
06919335	UK-FWN150SHD-HLP	ヘアライン	艶消しクリアー	193	145	160	52	90	18	12	6,600
06911065	UK-FWN100SHD-MG	塗装	メタリックグレー	147	98	111	47	74	14.9	36	3,920
06911066	UK-FWN150SHD-MG	塗装	メタリックグレー	193	145	160	52	90	18	12	6,600

仕上: BK / MB / WH / MW / CS / DK 定価はφ100で¥400、φ150で¥600 アップ

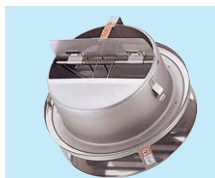

物干金物

点検口・ハッチ

バリカー・車止め

ドレイン・グレーチング

耐震金具・防災用品

ポスト

表示板・室名札

チェーン・チェーン金具

滑車

補強金物

基礎資材金物

フラット型風防水切付ガラリ

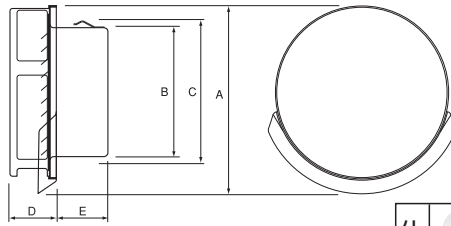

材質	本体	SUS304	t0.5
	ガラリ・水切板		
	風防板		
	金網		t0.29×12M

●自然給排気口として耐雨対策と外壁汚れ防止水切りが施してあります。

仕上	HPL	MG	※BK	※MB	※WH	※MW	※CS	※DK
	ヘアライン 艶消しクリアー	メタリック グレー	ブラック	メタリック ブラウン	ホワイト	ミルク ホワイト	クリスタル シルバー	電解研磨 処理

※については受注生産になります。

商品コード	呼称	材質	仕上	カラー	サイズ(ミリ)					圧力損失 係数	入数 梱	定価
					A	B	C	D	E			
06911022	UK-FWEN100S-HLP	ステンレスSUS-304	ヘアライン	艶消しクリアー	160	97	111	47	50	11.9	36	2,720
06911023	UK-FWEN150S-HLP	ステンレスSUS-304	ヘアライン	艶消しクリアー	207	145	160	52	57	14.7	12	5,200
06945436	UK-FWEN100S-MG	ステンレスSUS-304	塗装	メタリックグレー	160	97	111	47	50	14.8	36	2,720
06945437	UK-FWEN150S-MG	ステンレスSUS-304	塗装	メタリックグレー	207	145	160	52	57	24.1	12	5,200

仕上: BK / MB / WH / MW / CS / DK 定価はφ100で¥400、φ150で¥600アップ

フラット型風防水切付ガラリ 防火ダンパー付

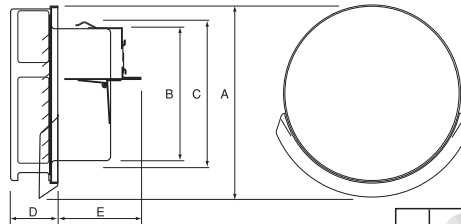

材質	本体	SUS304	t0.5
	ガラリ・水切板		
	風防板		
	ダンパー羽根		t0.8
	金網		t0.29×12M
	温度ヒューズ	銅製 UK-0FH72	t0.3

●自然給排気口として耐雨対策と外壁汚れ防止水切りが施してあります。

仕上	HPL	MG	※BK	※MB	※WH	※MW	※CS	※DK
	ヘアライン 艶消しクリアー	メタリック グレー	ブラック	メタリック ブラウン	ホワイト	ミルク ホワイト	クリスタル シルバー	電解研磨 処理

※については受注生産になります。

商品コード	呼称	仕上	カラー	サイズ(ミリ)					圧力損失 係数	入数 梱	定価
				A	B	C	D	E			
06911024	UK-FWEN100SHD-HLP	ヘアライン	艶消しクリアー	160	98	111	47	74	14.9	24	4,320
06911025	UK-FWEN150SHD-HLP	ヘアライン	艶消しクリアー	207	145	160	52	90	18	12	7,200
06911057	UK-FWEN100SHD-MG	塗装	メタリックグレー	160	98	111	47	74	14.9	24	4,320
06911058	UK-FWEN150SHD-MG	塗装	メタリックグレー	207	145	160	52	90	18	12	7,200

仕上: BK / MB / WH / MW / CS / DK 定価はφ100で¥400、φ150で¥600アップ

フラット型スリムフード



- フード部がスリムに設計されており外壁の外観を損ないません。また、ビス止め設計の為メンテナンスも簡単に出来ます。
- 呼称BFDはダンパー・温度ヒューズ付き。

材質	本体	SUS304	t0.5
	ガラリ板		
	フード		
	組立ビス		
	金網		t0.32×10M
	組立ビス		六ヶ穴径φ4×6mm

材質	本体	SUS304	t0.5
	ダンパー羽根		
	ガラリ板		
	フード		
	金網		t0.32×10M
	温度ヒューズ	銅製 UK-0FF72	t0.3
	組立ビス	SUS304	六ヶ穴径φ4×6mm

仕上	MG	※MB	※BK	※WH	※MW	※CS
	メタリック グレー	メタリック ブラウン	ブラック	ホワイト	ミルク ホワイト	クリスタル シルバー

※については受注生産になります。

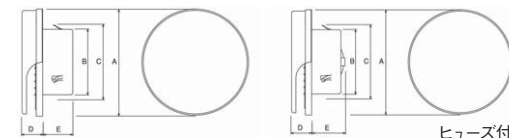

商品コード	呼称	カラー	サイズ(ミリ)							適用パイプ (内径)	入数		定価
			A	B	C	D	E	t	小箱		梱		
06908520	FSN100B-MG	メタリックグレー	158	97	111	30	45	0.5	97~111	1	36	2,680	
06934501	FSN100B-MB	メタリックブラウン	158	97	111	30	45	0.5	97~111	1	36	2,680	
06908523	FSN150B-MG	メタリックグレー	194	145	160	37	62	0.5	145~160	1	12	4,200	
06934502	FSN150B-MB	メタリックブラウン	194	145	160	37	62	0.5	145~160	1	12	4,200	
06934503	FSN100BFD-MG	メタリックグレー	158	97	111	30	51	0.5	97~111	1	36	4,360	
06934504	FSN100BFD-MB	メタリックブラウン	158	97	111	30	51	0.5	97~111	1	36	4,360	
06934505	FSN150BFD-MG	メタリックグレー	194	145	160	37	80	0.5	145~160	1	12	6,600	
06934506	FSN150BFD-MB	メタリックブラウン	194	145	160	37	80	0.5	145~160	1	12	6,600	

仕上: BK / WH / MW / CS 定価はφ100で¥400、φ150で¥600アップ

施工ワンポイント
この商品は自然吸気用に設計されています。

フラット型スリムフード 水切り付



ヒューズ付

- フード部がスリムに設計されており外壁の外観を損ないません。
- 水切り板が付いており、外壁汚れを軽減します。

施工ポイント
この商品は自然吸気用に設計されています。

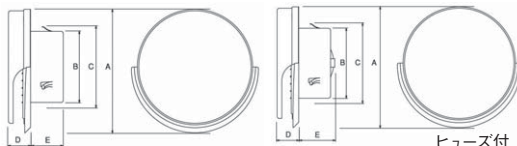

呼称-B

本体	NSS442M3	t0.5
ガラリ水切板	SUS304	t0.5
フード		t0.32×10M
組立ビス		六角十字穴径φ4×6mm

呼称-BFD

本体	NSS442M3	t0.5
ダンパー羽根	SUS304	t1.5
ガラリ水切板		t0.5
フード		t0.32×10M
温度ヒューズ	銅製 UK-OFF72	t0.3
組立ビス	SUS304	六角十字穴径φ4×6mm

仕上

MG	※MB	※BK	※WH	※MW	※CS
メタリックグレー	メタリックブラウン	ブラック	ホワイト	ミルキーホワイト	クリスタルシルバー

商品コード	呼称	カラー	サイズ(ミリ)						適用パイプ(内径)	入数		定価
			A	B	C	D	E	t		小箱	梱	
06965613	FSEN100B-MG	メタリックグレー	171	97	111	30	45	0.5	97~111	1	36	2,920
06920807	FSEN100B-MB	メタリックブラウン	171	97	111	30	45	0.5	97~111	1	36	2,920
06934507	FSEN150B-MG	メタリックグレー	209	145	160	37	62	0.5	145~160	1	12	4,600
06934508	FSEN150B-MB	メタリックブラウン	209	145	160	37	62	0.5	145~160	1	12	4,600
06920808	FSEN100BFD-MG	メタリックグレー	171	97	111	30	51	0.5	97~111	1	36	4,600
06920809	FSEN100BFD-MB	メタリックブラウン	171	97	111	30	51	0.5	97~111	1	36	4,600
06934509	FSEN150BFD-MG	メタリックグレー	209	145	160	37	80	0.5	145~160	1	12	7,000
06934510	FSEN150BFD-MB	メタリックブラウン	209	145	160	37	80	0.5	145~160	1	12	7,000

仕上: BK / WH / MW / CS 定価はφ100で¥400、φ150で¥600アップ

物干金物

フラット型スリム風防付



ヒューズ付

- フード部がスリムに設計されており外壁の外観を損ないません。
- 吹き込み風の強い場所の使用に最適です。

施工ポイント
この商品は自然吸気用に設計されています。

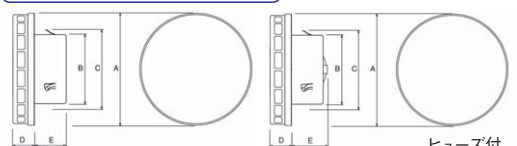

呼称-B

本体	NSS442M3	t0.5
ガラリ風防板	SUS304	t0.5
フード		t0.32×10M
組立ビス		六角十字穴径φ4×6mm

呼称-BFD

本体	NSS442M3	t0.5
ダンパー羽根	SUS304	t1.5
ガラリ風防板		t0.5
フード		t0.32×10M
温度ヒューズ	銅製 UK-OFF72	t0.3
組立ビス	SUS304	六角十字穴径φ4×6mm

仕上

MG	※MB	※BK	※WH	※MW	※CS
メタリックグレー	メタリックブラウン	ブラック	ホワイト	ミルキーホワイト	クリスタルシルバー

商品コード	呼称	カラー	サイズ(ミリ)						適用パイプ(内径)	入数		定価
			A	B	C	D	E	t		小箱	梱	
06934511	FWSN100B-MG	メタリックグレー	158	97	111	30	45	0.5	97~111	1	36	2,680
06934512	FWSN100B-MB	メタリックブラウン	158	97	111	30	45	0.5	97~111	1	36	2,680
06934513	FWSN150B-MG	メタリックグレー	194	145	160	37	62	0.5	145~160	1	12	4,200
06934514	FWSN150B-MB	メタリックブラウン	194	145	160	37	62	0.5	145~160	1	12	4,200
06934515	FWSN100BFD-MG	メタリックグレー	158	97	111	30	51	0.5	97~111	1	36	4,360
06934516	FWSN100BFD-MB	メタリックブラウン	158	97	111	30	51	0.5	97~111	1	36	4,360
06934517	FWSN150BFD-MG	メタリックグレー	194	145	160	37	80	0.5	145~160	1	12	6,600
06934518	FWSN150BFD-MB	メタリックブラウン	194	145	160	37	80	0.5	145~160	1	12	6,600

仕上: BK / WH / MW / CS 定価はφ100で¥400、φ150で¥600アップ

チェーン・チェーン金具

フラット型スリム風防 水切り付



ヒューズ付

- フード部がスリムに設計されており外壁の外観を損ないません。
- 風防・水切り板付で風の吹き込みや外壁汚れを軽減できます。

施工ポイント
この商品は自然吸気用に設計されています。

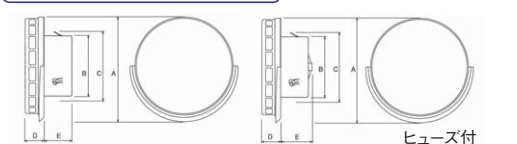

呼称-B

本体	NSS442M3	t0.5
ガラリ水切板	SUS304	t0.5
風防板		t0.32×10M
組立ビス		六角十字穴径φ4×6mm

呼称-BFD

本体	NSS442M3	t0.5
ダンパー羽根	SUS304	t1.5
ガラリ水切板		t0.5
風防板		t0.32×10M
温度ヒューズ	銅製 UK-OFF72	t0.3
組立ビス	SUS304	六角十字穴径φ4×6mm

仕上

MG	※MB	※BK	※WH	※MW	※CS
メタリックグレー	メタリックブラウン	ブラック	ホワイト	ミルキーホワイト	クリスタルシルバー

商品コード	呼称	カラー	サイズ(ミリ)						適用パイプ(内径)	入数		定価
			A	B	C	D	E	t		小箱	梱	
06934519	FWSN100B-MG	メタリックグレー	171	97	111	30	45	0.5	97~111	1	36	2,920
06934520	FWSN100B-MB	メタリックブラウン	171	97	111	30	45	0.5	97~111	1	36	2,920
06934521	FWSN150B-MG	メタリックグレー	209	145	160	37	62	0.5	145~160	1	12	4,600
06934522	FWSN150B-MB	メタリックブラウン	209	145	160	37	62	0.5	145~160	1	12	4,600
06934523	FWSN100BFD-MG	メタリックグレー	171	97	111	30	51	0.5	97~111	1	36	4,600
06934524	FWSN100BFD-MB	メタリックブラウン	171	97	111	30	51	0.5	97~111	1	36	4,600
06934525	FWSN150BFD-MG	メタリックグレー	209	145	160	37	80	0.5	145~160	1	12	7,000
06934526	FWSN150BFD-MB	メタリックブラウン	209	145	160	37	80	0.5	145~160	1	12	7,000

仕上: BK / WH / MW / CS 定価はφ100で¥400、φ150で¥600アップ

丸型フード付ガラリ ハイグレードタイプ

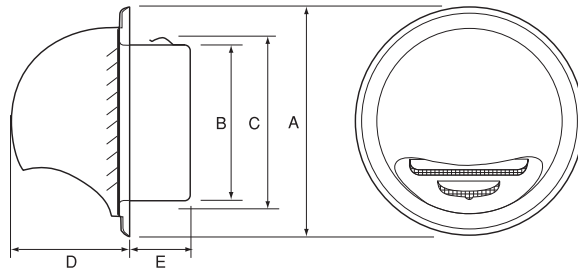

材質	本体	SUS304	t0.5
	ガラリ板		
仕上	カラー	艶消しクリアー	
	塗装		

- 自然給排気口として耐雨対策が施してあります。
- 電解研磨処理後、ツヤ消しクリアー塗装を行うことで、耐食性能を向上させています。
- ※別注でφ50が製作可能です。

商品コード	呼称	カラー	サイズ(ミリ)					圧力損失係数	入数	定価
			A	B	C	D	E			
06919594	UK-GSN 75S-DKP	艶消しクリアー	118	74	84	62	45	9.6	60	1,600
06919595	UK-GSN100S-DKP	艶消しクリアー	148	97	111	77	46	10.7	36	1,680
06919596	UK-GSN125S-DKP	艶消しクリアー	182	120	138	95	49	14	24	3,360
06919597	UK-GSN150S-DKP	艶消しクリアー	213	145	160	115	56	8.6	12	3,640
06919598	UK-GSN200S-DKP	艶消しクリアー	271	195	211	140	75	8.3	8	10,600

※別注網はφ75・φ100で¥400、φ125・φ150で¥600、φ200で¥1,200アップ

丸型フード付ガラリ ダンパー付 ハイグレードタイプ

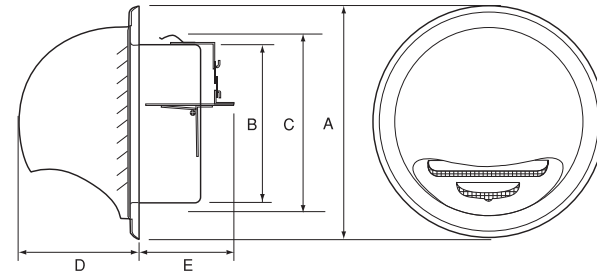

材質	本体	SUS304	t0.5
	ガラリ板		
仕上	カラー	艶消しクリアー	
	塗装		

- 自然給排気口として耐雨対策が施してあります。
- 電解研磨処理後、ツヤ消しクリアー塗装を行うことで、耐食性能を向上させています。



商品コード	呼称	カラー	サイズ(ミリ)					圧力損失係数	入数	定価
			A	B	C	D	E			
06911144	UK-GSN 75SHD-DKP	艶消しクリアー	118	75	84	62	67	12.3	36	3,200
06911145	UK-GSN100SHD-DKP	艶消しクリアー	148	98	111	77	73	12.7	36	3,280
06911146	UK-GSN125SHD-DKP	艶消しクリアー	182	121	138	95	82	16.7	24	5,360
06911147	UK-GSN150SHD-DKP	艶消しクリアー	213	146	160	115	88	10.6	12	5,640
06911148	UK-GSN200SHD-DKP	艶消しクリアー	271	196	211	140	148	9	8	14,200

※別注網はφ75・φ100で¥400、φ125・φ150で¥600、φ200で¥1,200アップ

丸型フード付ガラリ 防火ダンパー付(SUS-316)



材質	本体	SUS304	t0.5
	ガラリ板	SUS316	
仕上	カラー	艶消しクリアー	
	塗装		

- 自然給排気口として耐雨対策が施してあります。
- MGメタリックグレー塗装仕上げも取り揃えてあります。BKブラック塗装は別注品です。

HL: クリアー MG: メタリックグレー BK: ブラック

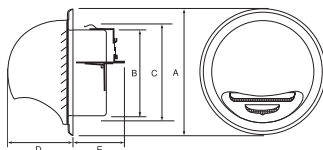
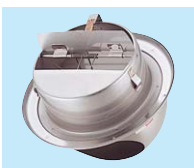

仕上	HL	MG	※BK	※MB	※WH	※MW	※CS	※DK
	ヘアライン	メタリックグレー	ブラック	メタリックブロンズ	ホワイト	ミルチーホワイト	クリスタルシルバー	電解研磨処理

※については受注生産になります。

商品コード	呼称	サイズ(ミリ)					圧力損失係数	入数	定価
		A	B	C	D	E			
06919359	UK-GN 75SHD-HL	118	75	84	62	67	12.3	36	3,240
06919250	UK-GN100SHD-HL	148	98	111	77	73	12.7	36	3,320
06919292	UK-GN125SHD-HL	182	121	138	95	82	16.7	24	5,400
06919252	UK-GN150SHD-HL	213	146	160	115	88	10.6	12	5,400
06919360	UK-GN200SHD-HL	271	196	211	140	148	9	8	14,800
06911129	UK-GN 75SHD-MG	118	75	84	62	67	12.3	36	3,240
06911130	UK-GN100SHD-MG	148	98	111	77	73	12.7	36	3,320
06911131	UK-GN125SHD-MG	182	121	138	95	82	16.7	24	5,400
06911132	UK-GN150SHD-MG	213	146	160	115	88	10.6	12	5,400
06911133	UK-GN200SHD-MG	271	196	211	140	148	9	8	14,800
06911134	UK-GN 75SHD-BK	118	75	84	62	67	12.3	36	3,640
06910398	UK-GN100SHD-BK	148	98	111	77	73	12.7	36	3,720
06911136	UK-GN125SHD-BK	182	121	138	95	82	16.7	24	6,000
06910399	UK-GN150SHD-BK	213	146	160	115	88	10.6	12	6,000
06911138	UK-GN200SHD-BK	271	196	211	140	148	9	8	16,000

仕上: BK / MB / WH / MW / CS / DK の定価は MG 色に加算。φ100で¥400、φ150で¥600、φ200で¥1,200アップ

丸型フード付ガラリ(SUS-316)



- 自然給排気口として耐雨対策が施してあります。
- MGメタリックグレー塗装仕上げも取り揃えてあります。BKブラック塗装は別注品です。

材 質	本体・ガラリ板	SUS304	t0.5
	フード	SUS316	
	金網	SUS304	t0.29×12M

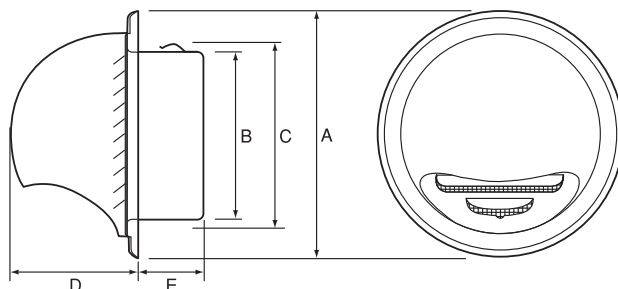

仕 上	HL	MG	※BK	※MB	※WH	※MW	※CS	※DK
	ヘアライン	メタリック グレー	ブラック	メタリック ブラウン	ホワイト	ミルク ホワイト	クリスタル シルバー	電解研磨 処理

※については受注生産になります。

換気製品

物干金物

商品コード	呼称	仕上	カラー	サイズ(ミリ)					圧力損失 係数	入数 梱	定価
				A	B	C	D	E			
06911106	UK-GN 50S-HL	ヘアライン	クリアー	118	47	55	62	35		60	1,640
06919268	UK-GN 75S-HL	ヘアライン	クリアー	118	74	84	62	45	9.6	60	1,640
06919217	UK-GN100S-HL	ヘアライン	クリアー	148	97	111	77	46	10.7	36	1,720
06919290	UK-GN125S-HL	ヘアライン	クリアー	182	120	138	95	49	14	24	3,400
06919222	UK-GN150S-HL	ヘアライン	クリアー	213	145	160	115	56	8.6	12	3,400
06919305	UK-GN200S-HL	ヘアライン	クリアー	271	195	211	140	75	8.3	8	11,200
06911112	UK-GN 50S-MG	塗装	メタリックグレー	118	47	55	62	35		60	1,640
06911113	UK-GN 75S-MG	塗装	メタリックグレー	118	74	84	62	45	9.6	60	1,640
06911348	UK-GN100S-MG	塗装	メタリックグレー	148	97	111	77	46	10.7	36	1,720
06911115	UK-GN125S-MG	塗装	メタリックグレー	182	120	138	95	49	14	24	3,400
06911349	UK-GN150S-MG	塗装	メタリックグレー	213	145	160	115	56	8.6	12	3,400
06911117	UK-GN200S-MG	塗装	メタリックグレー	271	195	211	140	75	8.3	8	11,200
06911118	UK-GN 50S-BK	塗装	ブラック	118	47	55	62	35		60	2,040
06911119	UK-GN 75S-BK	塗装	ブラック	118	74	84	62	45	9.6	60	2,040
06919392	UK-GN100S-BK	塗装	ブラック	148	97	111	77	46	10.7	36	2,120
06911121	UK-GN125S-BK	塗装	ブラック	182	120	138	95	49	14	24	4,000
06919393	UK-GN150S-BK	塗装	ブラック	213	145	160	115	56	8.6	12	4,000
06911123	UK-GN200S-BK	塗装	ブラック	271	195	211	140	75	8.3	8	12,400

※別注色の定価はMG色に加算。φ50・75・100で¥1,200、φ125・150で¥1,500、φ200で¥2,000アップ

チェーン・チェーン金具

丸型フード付ガラリ ビス脱着式(SUS-316)

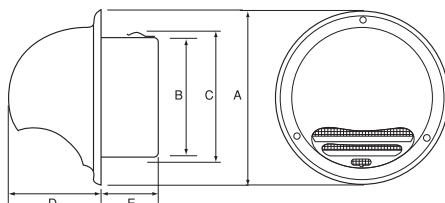

材 質	本体	SUS304	t0.5
	ガラリ板	SUS316	
	金網	SUS304	t0.29×12M ①ナベ鋼製3×6mm

- 自然給排気口として耐雨対策品です。フード、ガラリ板が簡単に外れメンテが簡単に出来ます。
- MGメタリックグレー塗装仕上げも揃えてあります。

仕 上	HL	MG	※BK	※MB	※WH	※MW	※CS	※DK
	ヘアライン	メタリック グレー	ブラック	メタリック ブラウン	ホワイト	ミルク ホワイト	クリスタル シルバー	電解研磨 処理

※については受注生産になります。

滑車

補強金物

基礎資材
金物

商品コード	呼称	材質	仕上	カラー	サイズ(ミリ)					圧力損失 係数	入数 梱	定価
					A	B	C	D	E			
06911165	UK-GBN100B-HL	ステンレスSUS-316	ヘアライン	クリアー	148	97	111	77	50	6.1	24	2,520
06911166	UK-GBN150B-HL	ステンレスSUS-316	ヘアライン	クリアー	212	145	160	115	72	5.7	12	4,600
06911167	UK-GBN100B-MG	ステンレスSUS-316	塗装	メタリックグレー	148	97	111	77	50	6.1	24	2,520
06911168	UK-GBN150B-MG	ステンレスSUS-316	塗装	メタリックグレー	212	145	160	115	72	5.7	12	4,600

※別注色の定価はMG色に加算。φ100で¥1,400、φ150で¥1,700アップ

丸型フード付ガラリ

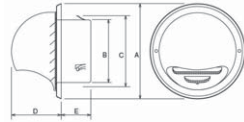

- ステンレス+カチオン電着塗装焼き付け塗装で耐食性をさらに向上させました。
- 防火地域用もあります。

材質	フード	NSSM442M3	t0.5
	ガラリ板・本体	SUS304	t0.29×12M
	金網	SUS304	t0.29×12M
	ダンパー羽根	NSS442M3	t1.5
温度ヒューズ		銅製 UK-OFF72	t0.3

仕上	● MG	● BK	● MB	● WH	● MW	● CS
	メタリックグレー	ブラック	メタリックブラウン	ホワイト	ミルクホワイト	クリスタルシルバー
	※については受注生産になります。					

商品コード	呼称	カラー	サイズ(ミリ)						適用パイプ(内径)	入数		定価
			A	B	C	D	E	t		小箱	梱	
06908006	GN100S4-MG	メタリックグレー	148	97	111	77	46	0.5	97~111	1	36	1,560
06921025	GN100S4-MB	メタリックブラウン	148	97	111	77	46	0.5	97~111	1	36	1,560
06908008	GN150S4-MG	メタリックグレー	213	145	160	115	56	0.5	145~160	1	12	3,000
06929296	GN150S4-MB	メタリックブラウン	213	145	160	115	56	0.5	145~160	1	12	3,000
06929297	GN100SFD4-MG ヒューズ付	メタリックグレー	148	97	111	77	46	0.5	97~111	1	36	3,400
06929298	GN100SFD4-MB ヒューズ付	メタリックブラウン	148	97	111	77	46	0.5	97~111	1	36	3,400
06929299	GN150SFD4-MG ヒューズ付	メタリックグレー	213	145	160	115	71	0.5	145~160	1	12	5,200
06929300	GN150SFD4-MB ヒューズ付	メタリックブラウン	213	145	160	115	71	0.5	145~160	1	12	5,200

仕上: BK / WH / MW / CS / DK 定価はφ100で¥400、φ150で¥600 アップ

施工ワンポイント
この商品は自然吸気用に設計されています。

丸型フード付水切ガラリ(SUS-316)

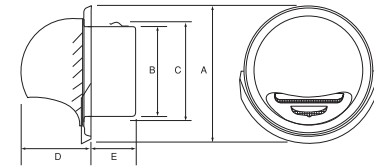

- 自然給排気口として耐雨対策と水切りが施してあります。
- MGメタリックグレー塗装仕上げも取り揃えてあります。
- 別注でφ50・75・125が製作可能です。

材質	本体	SUS304	t0.5
	ガラリ・水切板	SUS316	
	フード	SUS304	t0.29×12M
金網		SUS304	t0.29×12M

仕上	● HL	● MG	● BK	● MB	● WH	● MW	● CS
	ヘアライン	メタリックグレー	ブラック	メタリックブラウン	ホワイト	ミルクホワイト	クリスタルシルバー
	※については受注生産になります。						

商品コード	呼称	仕上	カラー	サイズ(ミリ)					圧力損失係数	入数	定価
				A	B	C	D	E			
06919383	UK-GEN100S-HL	ヘアライン	クリアー	156	97	111	77	46	14.1	24	2,120
06919384	UK-GEN150S-HL	ヘアライン	クリアー	225	145	160	115	56	9.7	12	4,200
06911017	UK-GEN200S-HL	ヘアライン	クリアー	271	195	211	140	75	8.3	8	12,400
06910745	UK-GEN100S-MG	塗装	メタリックグレー	156	97	111	77	46	14.1	24	2,120
06910746	UK-GEN150S-MG	塗装	メタリックグレー	225	145	160	115	56	9.7	12	4,200
06911099	UK-GEN200S-MG	塗装	メタリックグレー	271	195	211	140	75	8.3	8	12,400

仕上: BK / WH / MW / CS / DK 定価はφ100で¥400、φ150で¥600 アップ

丸型フード付水切ガラリ 防火ダンパー付(SUS-316)

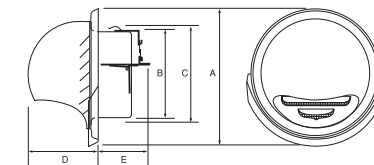

- 自然給排気口として耐雨対策と水切りが施してあります。
- MGメタリックグレー塗装仕上げも取り揃えてあります。
- 別注でφ75・125が製作可能です。

材質	本体	SUS304	t0.5
	ガラリ・水切板	SUS316	t0.8
	ダンパー羽根	SUS316	t0.5
	金網	SUS304	t0.29×12M
温度ヒューズ		銅製 UK-OFF72	t0.3

仕上	● HL	● MG	● BK	● MB	● WH	● MW	● CS
	ヘアライン	メタリックグレー	ブラック	メタリックブラウン	ホワイト	ミルクホワイト	クリスタルシルバー
	※については受注生産になります。						

商品コード	呼称	カラー	サイズ(ミリ)					圧力損失係数	入数	定価
			A	B	C	D	E			
06966114	UK-GEN100SHD-HL	クリアー	156	98	111	77	73	9.8	36	3,720
06965883	UK-GEN150SHD-HL	クリアー	225	146	160	115	88	15.4	12	6,200
06965884	UK-GEN200SHD-HL	クリアー	271	196	211	140	148	9	8	16,000
06911103	UK-GEN100SHD-MG	メタリックグレー	156	98	111	77	73	9.8	36	3,720
06911104	UK-GEN150SHD-MG	メタリックグレー	225	146	160	115	88	15.4	12	6,200
06911105	UK-GEN200SHD-MG	メタリックグレー	271	196	211	140	148	9	8	16,000

仕上: BK / WH / MW / CS / DK 定価はφ100で¥400、φ150で¥600 アップ



丸型フード付ガラリ ビス脱着式 防火ダンパー付(SUS-316)



φ150

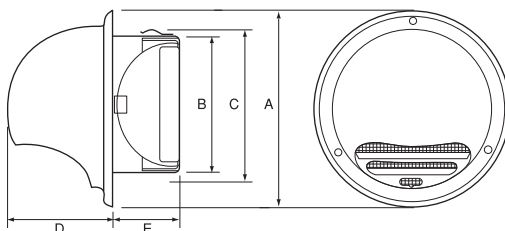

材質	本体	SUS304	t0.5
	ガラリ板	SUS316	
	フード	SUS316	t1.5
	ダンパー羽根	SUS304	
	温度ヒューズ	銅製 UK-OFF72	
組立ビス	SUS304	①ナハ鋼針長3×6mm	

●自然給排気口として耐雨対策品です。フード、ガラリ板が簡単に外れメンテが簡単に出来ます。

仕上	HL	ヘアライン
	MG	メタリックグレー
	BK	ブラック
	MB	メタリックブラウン
	WH	ホワイト
	MW	ミルクホワイト
	CS	クリスタルシルバー
	※については受注生産になります。	



商品コード	呼称	カラー	サイズ(ミリ)					圧力損失係数	入数	定価
			A	B	C	D	E			
06910400	UK-GBN100BFD-HL	クリアー	148	97	111	77	50	7.8	24	4,400
06910401	UK-GBN150BFD-HL	クリアー	212	145	160	115	72	5.9	12	7,200
06911173	UK-GBN100BFD-MG	メタリックグレー	148	97	111	77	50	7.8	24	4,400
06911174	UK-GBN150BFD-MG	メタリックグレー	212	145	160	115	72	5.9	12	7,200

※別注色の定価は MG 色に加算。φ100で¥1,400、φ150で¥1,700 アップ

物干金物

丸型フード水切付ガラリ(SUS-316)

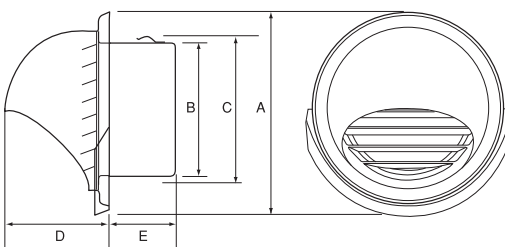
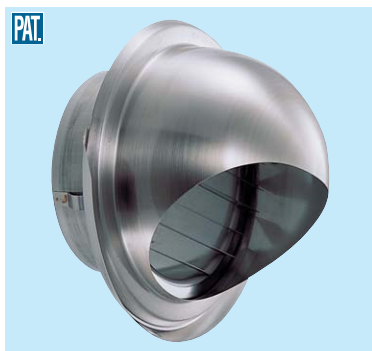

材質	本体	SUS304	t0.5
	ガラリ・水切板	SUS316	

●強制給排気口として圧損が低く、外壁汚れ防止水切りが施してあります。
●別注でφ50・75・125が製作可能です。



商品コード	呼称	仕上	カラー	サイズ(ミリ)					圧力損失係数	入数	定価
				A	B	C	D	E			
06919385	UK-GZEV100S-HL	ヘアライン	クリアー	156	97	111	77	46	2.1	24	2,240
06919386	UK-GZEV150S-HL	ヘアライン	クリアー	225	145	160	115	56	1.7	12	4,400
06910743	UK-GZEV100S-MG	塗装	メタリックグレー	156	97	111	77	46	2.1	24	2,240
06910744	UK-GZEV150S-MG	塗装	メタリックグレー	225	145	160	115	56	1.7	12	4,400

※別注色の定価は MG 色に加算。φ100で¥1,200、φ150で¥1,500 アップ

チェーン・チェーン金具

丸型フード水切付ガラリ 防火ダンパー付(SUS-316)



φ150

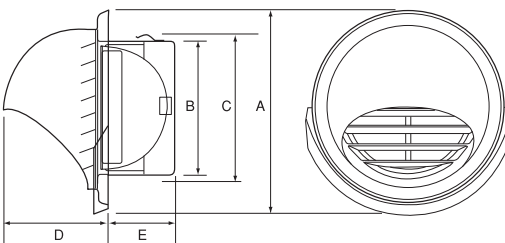

材質	本体	SUS304	t0.5
	ガラリ・水切板	SUS316	
	フード	SUS316	t1.5
	ダンパー羽根	SUS304	
	温度ヒューズ	銅製 UK-OFF72	
組立ビス	SUS304	t0.3	

●強制給排気口として圧損が低く、外壁汚れ防止水切りが施してあります。
●別注でφ125が製作可能です。

商品コード	呼称	仕上	カラー	サイズ(ミリ)					圧力損失係数	入数	定価
				A	B	C	D	E			
06911153	UK-GZEV100SFD-HL	ヘアライン	クリアー	156	97	111	77	46	3.9	24	4,400
06911154	UK-GZEV150SFD-HL	ヘアライン	クリアー	225	145	160	115	56	2.2	12	7,200
06911155	UK-GZEV100SFD-MG	塗装	メタリックグレー	156	97	111	77	46	3.9	24	4,400
06911156	UK-GZEV150SFD-MG	塗装	メタリックグレー	225	145	160	115	56	2.2	12	7,200

※別注色の定価は MG 色に加算。φ100で¥1,200、φ150で¥1,500 アップ

丸型フード付ガラリ(SUS-316)

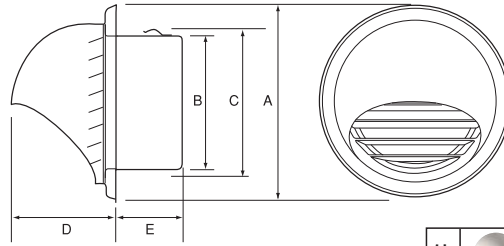
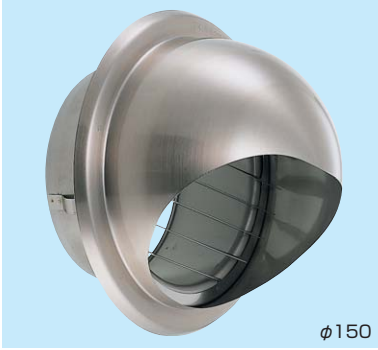

材質	本体	SUS304	t0.5
	ガラリ板	SUS316	
フード	SUS316		

- 強制給排気口として圧損が低く、強制換気最適です。
- 別注でφ50・75・125が製作可能です。

仕上	HL	MG	※BK	※MB	※WH	※MW	※CS
	ヘアライン	メタリックグレー	ブラック	メタリックブラウン	ホワイト	ミルクホワイト	クリスタルシルバー

※については受注生産になります。

商品コード	呼称	仕上	カラー	サイズ(ミリ)					圧力損失係数	入数	定価
				A	B	C	D	E			
06911455	UK-GZV100S-HL	ヘアライン	クリアー	148	97	111	77	46	2.1	36	1,840
06911456	UK-GZV150S-HL	ヘアライン	クリアー	213	145	160	115	56	1.7	12	3,800
06911159	UK-GZV100S-MG	塗装	メタリックグレー	148	97	111	77	46	2.1	36	1,840
06911160	UK-GZV150S-MG	塗装	メタリックグレー	213	145	160	115	56	1.7	12	3,800

※別注色の定価は MG 色に加算。φ100で¥1,200、φ150で¥1,500 アップ

丸型フード付ガラリ 防火ダンパー付(SUS-316)

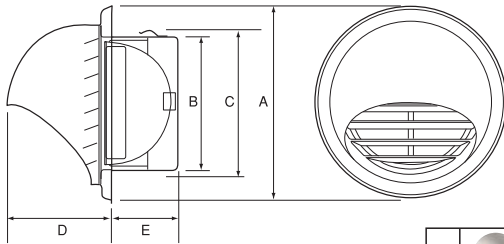

材質	本体	SUS304	t0.5	
	ガラリ板	SUS316		
	ダンパー羽根	SUS304		t1.5
	温度ヒューズ	銅製 UK-0FF72		t0.3

- 強制給排気口として圧損が低く、強制換気最適です。
- 別注でφ125が製作可能です。

仕上	HL	MG	※BK	※MB	※WH	※MW	※CS
	ヘアライン	メタリックグレー	ブラック	メタリックブラウン	ホワイト	ミルクホワイト	クリスタルシルバー

※については受注生産になります。

商品コード	呼称	仕上	カラー	サイズ(ミリ)					圧力損失係数	入数	定価
				A	B	C	D	E			
06911161	UK-GZV100SFD-HL	ヘアライン	クリアー	148	97	111	77	46	3.9	24	4,200
06911162	UK-GZV150SFD-HL	ヘアライン	クリアー	213	145	160	115	56	2.2	12	6,800
06911163	UK-GZV100SFD-MG	塗装	メタリックグレー	148	97	111	77	46	3.9	24	4,200
06911164	UK-GZV150SFD-MG	塗装	メタリックグレー	213	145	160	115	56	2.2	12	6,800

※別注色の定価は MG 色に加算。φ100で¥1,200、φ150で¥1,500 アップ

丸型フード付ガラリ ビス脱着式(SUS-316)

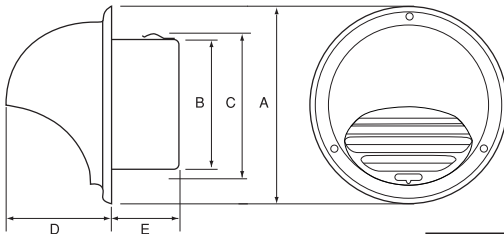

材質	本体	SUS304	t0.5
	ガラリ板	SUS316	
	組立ビス	SUS304	

- 圧損が低く強制換気最適です。フード、ガラリ板が簡単に外れメンテが簡単に出来ます。

仕上	HL	MG	※BK	※MB	※WH	※MW	※CS
	ヘアライン	メタリックグレー	ブラック	メタリックブラウン	ホワイト	ミルクホワイト	クリスタルシルバー

※については受注生産になります。

商品コード	呼称	仕上	カラー	サイズ(ミリ)					圧力損失係数	入数	定価
				A	B	C	D	E			
06945326	UK-GBV100B-HL	ヘアライン	クリアー	148	97	111	77	50	2.7	24	2,520
06945327	UK-GBV150B-HL	ヘアライン	クリアー	212	145	160	115	72	3.0	12	4,600
06911177	UK-GBV100B-MG	ヘアライン	メタリックグレー	148	97	111	77	50	2.7	24	2,520
06911178	UK-GBV150B-MG	ヘアライン	メタリックグレー	212	145	160	115	72	3.0	12	4,600

※別注色の定価は MG 色に加算。φ100で¥1,400、φ150で¥1,700 アップ

丸型フード付ガラリ左右両吹型 ビス脱着式(SUS-316)

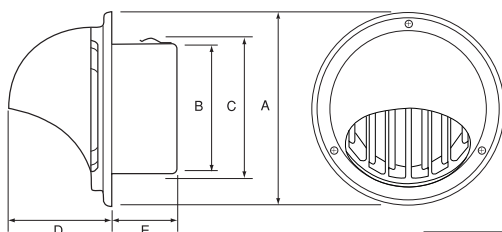

材質	本体	SUS304	t0.5
	ガラリ板	SUS316	
	フード	SUS304	
	組立ビス	SUS304	※ナハ鋼製3×6mm

●フード、ガラリ板が簡単に外れメンテナンスが簡単に出来ます。

仕上	HL	MG	※BK	※MB	※WH	※MW	※CS
	ヘアライン	メタリックグレー	ブラック	メタリックブラウン	ホワイト	ミルクホワイト	クリスタルシルバー

※については受注生産になります。

商品コード	呼称	カラー	サイズ(ミリ)					圧力損失係数	入数	定価
			A	B	C	D	E			
06911181	UK-GBV100BW-HL	クリアー	148	97	111	77	50	6.1	24	2,800
06911182	UK-GBV150BW-HL	クリアー	212	145	160	115	72	4.1	12	4,800
06911183	UK-GBV100BW-MG	メタリックグレー	148	97	111	77	50	6.1	24	2,800
06911184	UK-GBV150BW-MG	メタリックグレー	212	145	160	115	72	4.1	12	4,800

※別注色の定価はMG色に加算。φ100で¥1,400、φ150で¥1,700アップ

物干金物

丸型フード付ガラリ ビス脱着式 防火ダンパー付(SUS-316)

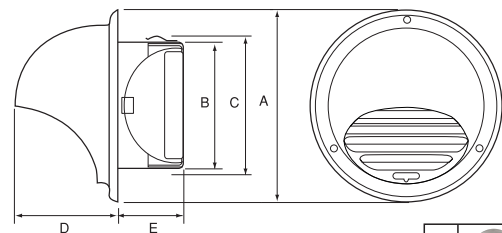

材質	本体	SUS304	t0.5	
	ガラリ板	SUS316		
	ダンパー羽根	SUS304		t1.5
	温度ヒューズ	銅製 UK-0FF72		t0.3
	組立ビス	SUS304	※ナハ鋼製3×6mm	

●圧損が低く強制換気に最適です。フード、ガラリ板が簡単に外れメンテが簡単に出来ます。

仕上	HL	MG	※BK	※MB	※WH	※MW	※CS
	ヘアライン	メタリックグレー	ブラック	メタリックブラウン	ホワイト	ミルクホワイト	クリスタルシルバー

※については受注生産になります。

商品コード	呼称	カラー	サイズ(ミリ)					圧力損失係数	入数	定価
			A	B	C	D	E			
06910402	UK-GBV100BFD-HL	クリアー	148	97	111	77	50	3.2	24	4,400
06919403	UK-GBV150BFD-HL	クリアー	212	145	160	115	72	3.1	12	7,200
06910298	UK-GBV100BFD-MG	メタリックグレー	148	97	111	77	50	3.2	24	4,400
06910300	UK-GBV150BFD-MG	メタリックグレー	212	145	160	115	72	3.1	12	7,200

※別注色の定価はMG色に加算。φ100で¥1,400、φ150で¥1,700アップ

チェーン・チェーン金具

丸型フード付ガラリ・丸型フード付ガラリ (防火ダンパー付)

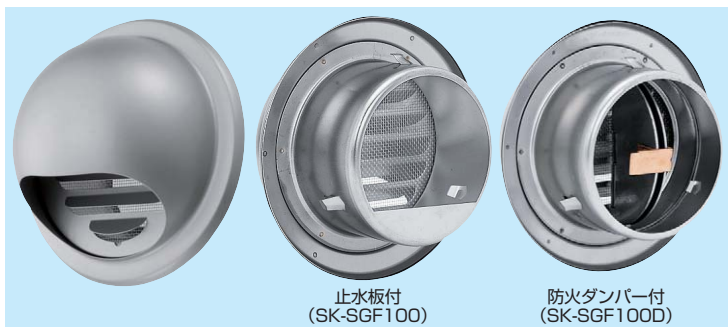

材質	ステンレスSUS-304
仕上	焼付塗装

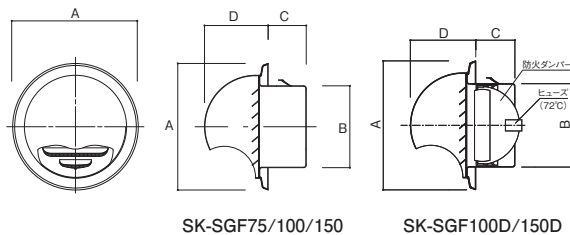

商品コード	呼称	カラー	サイズ(ミリ)				入数	定価
			A	B	C	D		
36110854	SK-SGF75-SLC	シルバーメタリック	117.5	73	40	64	60	1,480
36110855	SK-SGF100-SLC	シルバーメタリック	149	97	40	74	36	1,650
36110856	SK-SGF150-SLC	シルバーメタリック	212.5	145	53	104	12	2,700
36110857	SK-SGF100D-SLC 防火ダンパー付	シルバーメタリック	149	97	40	74	12	3,800
36110858	SK-SGF150D-SLC 防火ダンパー付	シルバーメタリック	212.5	145	53	104	6	6,000

丸型ガラリ



φ150

●金網取外し方法

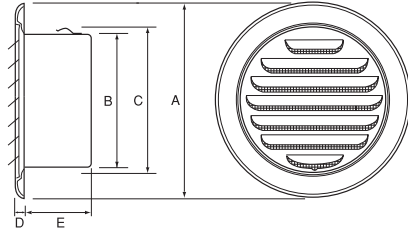

材質	本体	SUS304	t0.5
	ガラリ板		t0.29×12M

- 自然給排気口として耐雨対策品です。
- 金網が必要に応じて脱のみ可能です。

仕上	● MG	● BK	● MB	● WH	● MW	● CS	● DK
	メタリックグレー	ブラック	メタリックブラウン	ホワイト	ミルチホワイト	クリスタルシルバー	電解研磨処理

商品コード	呼称	仕上	カラー	サイズ(ミリ)					圧力損失係数	入数		定価
				A	B	C	D	E		小箱	箱	
06919273	UK-SGN 75S-DK	電解研磨	シルバー	116	74	84	8	47	10.3	24	72	1,360
06919275	UK-SGN100S-DK	電解研磨	シルバー	144	97	111	10	50	10.3	-	36	1,480
06919293	UK-SGN125S-DK	電解研磨	シルバー	174	120	138	10	56	15.7	-	36	2,240
06919277	UK-SGN150S-DK	電解研磨	シルバー	197	145	160	10	63	11.7	-	24	2,800
06911209	UK-SGN 75S-MG	塗装	メタリックグレー	116	74	84	8	47	10.3	24	72	1,480
06911210	UK-SGN100S-MG	塗装	メタリックグレー	144	97	111	10	50	10.3	-	36	1,720
06911211	UK-SGN125S-MG	塗装	メタリックグレー	174	120	138	10	56	15.7	-	36	2,560
06911212	UK-SGN150S-MG	塗装	メタリックグレー	197	145	160	10	63	11.7	-	24	3,320

※別注色の定価は MG 色に加算。φ75・100で¥900、φ125・150で¥1,100 アップ

丸型ガラリ 防火ダンパー付



φ150

●金網取外し方法

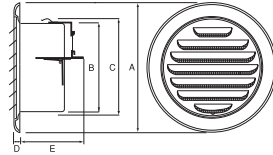

- 自然給排気口として耐雨対策品です。
- 金網が必要に応じて脱のみ可能です。

材質	本体	SUS304	t0.5
	ガラリ板		t0.8
	ダンパー羽根		t0.29×12M
	温度ヒューズ	銅製 UK-0FH72	t0.3

仕上	● MG	● BK	● MB	● WH	● MW	● CS	● DK
	メタリックグレー	ブラック	メタリックブラウン	ホワイト	ミルチホワイト	クリスタルシルバー	電解研磨処理

商品コード	呼称	仕上	カラー	サイズ(ミリ)					圧力損失係数	入数		定価
				A	B	C	D	E		小箱	箱	
06919468	UK-SGN 75SHD-DK	電解研磨	シルバー	116	75	84	8	70	13.5	36	2,560	
06919294	UK-SGN100SHD-DK	電解研磨	シルバー	144	98	111	10	77	12.6	36	3,000	
06919295	UK-SGN125SHD-DK	電解研磨	シルバー	174	121	138	10	87	18.5	36	3,960	
06919296	UK-SGN150SHD-DK	電解研磨	シルバー	197	146	160	10	100	14.8	24	4,920	
06911217	UK-SGN 75SHD-MG	塗装	メタリックグレー	116	75	84	8	70	13.5	36	2,760	
06911218	UK-SGN100SHD-MG	塗装	メタリックグレー	144	98	111	10	77	12.6	36	3,200	
06911219	UK-SGN125SHD-MG	塗装	メタリックグレー	174	121	138	10	87	18.5	36	4,360	
06911220	UK-SGN150SHD-MG	塗装	メタリックグレー	197	146	160	10	100	14.8	24	5,320	

※別注色の定価は MG 色に加算。φ75・100で¥900、φ125・150で¥1,100 アップ

丸型スリムガラリ



ヒューズ付

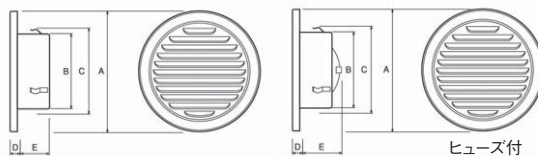

材質	ガラリ板	SUS304	t0.5
	金網		t0.32×10M
	本体	NSS442M3	t0.5
	ダンパー羽根		t1.5
	温度ヒューズ	銅製 UK-0FF72	t0.3

- 壁からわずか10mmの薄さなのでデザイン住宅やマンション等に最適です。
- 防火地域用もあります。

商品コード	呼称	カラー	サイズ(ミリ)					適用パイプ(内径)	入数	箱	定価
			A	B	C	D	E				
06924933	UK-SN100S-DK	電解研磨処理	157	97	111	10	45	0.5	97~111	36	1,920
06924934	UK-SN100S-MG	メタリックグレー	157	97	111	10	45	0.5	97~111	36	1,920
06924935	UK-SN100S-MB	メタリックブラウン	157	97	111	10	45	0.5	97~111	36	1,920
06924936	UK-SN150S-DK	電解研磨処理	192	145	160	9	62	0.5	145~160	24	3,200
06924937	UK-SN150S-MG	メタリックグレー	192	145	160	9	62	0.5	145~160	24	3,200
06924938	UK-SN150S-MB	メタリックブラウン	192	145	160	9	62	0.5	145~160	24	3,200
06924939	UK-SN100SFD-DK ヒューズ付	電解研磨処理	157	97	111	10	51	0.5	97~111	36	3,760
06924940	UK-SN100SFD-MG ヒューズ付	メタリックグレー	157	97	111	10	51	0.5	97~111	36	3,760
06924941	UK-SN100SFD-MB ヒューズ付	メタリックブラウン	157	97	111	10	51	0.5	97~111	36	3,760
06924942	UK-SN150SFD-DK ヒューズ付	電解研磨処理	192	145	160	9	80	0.5	145~160	12	5,600
06924943	UK-SN150SFD-MG ヒューズ付	メタリックグレー	192	145	160	9	80	0.5	145~160	12	5,600
06924944	UK-SN150SFD-MB ヒューズ付	メタリックブラウン	192	145	160	9	80	0.5	145~160	12	5,600

※別注色の定価は MG 色に加算。φ100で¥900、φ150で¥1,100 アップ

●施工ワンポイント

この商品は自然吸気用に設計されています。

丸型スリムガラリ 水切り付



仕 上	● MG メタリック グレー	● ※BK ブラック	● ※MB メタリック ブラウン	● ※WH ホワイト	● ※MW ミルク ホワイト	● ※CS クリスタル シルバー	● ※DK 電解研磨 処理
	※については受注生産になります。						

材 質	ガラリ水切板	SUS304	t0.5
	金網		t0.32×10M
	本体	NSS442M3	t0.5
	ダンパー羽根		t1.5
	温度ヒューズ	銅製 UK-0FF72	t0.3

商品コード	呼称	カラー	サイズ(ミリ)							適用パイプ (内径)	入数 梱	定価
			A	B	C	D	E	t				
06929301	UK-SEN100S-DK	電解研磨処理	168	97	111	10	45	0.5	97~111	36	2,200	
06929302	UK-SEN100S-MG	メタリックグレー	168	97	111	10	45	0.5	97~111	36	2,200	
06929303	UK-SEN100S-MB	メタリックブラウン	168	97	111	10	45	0.5	97~111	36	2,200	
06929304	UK-SEN150S-DK	電解研磨処理	208	145	160	9	62	0.5	145~160	24	3,600	
06929305	UK-SEN150S-MG	メタリックグレー	208	145	160	9	62	0.5	145~160	24	3,600	
06929306	UK-SEN150S-MB	メタリックブラウン	208	145	160	9	62	0.5	145~160	24	3,600	
06929307	UK-SEN100SFD-DK ヒューズ付	電解研磨処理	168	97	111	10	51	0.5	97~111	36	4,000	
06929308	UK-SEN100SFD-MG ヒューズ付	メタリックグレー	168	97	111	10	51	0.5	97~111	36	4,000	
06929313	UK-SEN100SFD-MB ヒューズ付	メタリックブラウン	168	97	111	10	51	0.5	97~111	36	4,000	
06929314	UK-SEN150SFD-DK ヒューズ付	電解研磨処理	208	145	160	9	80	0.5	145~160	12	6,000	
06929315	UK-SEN150SFD-MG ヒューズ付	メタリックグレー	208	145	160	9	80	0.5	145~160	12	6,000	
06929316	UK-SEN150SFD-MB ヒューズ付	メタリックブラウン	208	145	160	9	80	0.5	145~160	12	6,000	

※別注色の定価は MG 色に加算。φ100 で ¥900、φ150 で ¥1,100 アップ

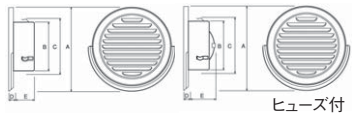

施工ポイント

この商品は自然吸気用に設計されています。

- 外壁汚れ防止の為、ガラリ面と一体型の水切りが付いています。
- 防火地域用もあります。

換気製品

丸型ガラリ

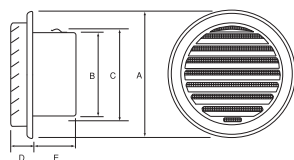

材 質	本 体	SUS304	t0.5
	ガラリ板 金網		t0.29×12M

●自然給排気口として耐雨対策品です。

仕 上	● MG メタリック グレー	● ※BK ブラック	● ※MB メタリック ブラウン	● ※WH ホワイト	● ※MW ミルク ホワイト	● ※CS クリスタル シルバー	● ※DK 電解研磨 処理
	※については受注生産になります。						

商品コード	呼称	仕上	カラー	サイズ(ミリ)						圧力損失 係数	入数 梱	定価
				A	B	C	D	E	t			
06919546	UK-SSN 75S-DK	電解研磨	シルバー	101	74	84	17	40	7.3	72	1,280	
06919418	UK-SSN100S-DK	電解研磨	シルバー	124	97	111	20	50	10.7	36	1,400	
06919547	UK-SSN125S-DK	電解研磨	シルバー	150	120	138	21	53	6.8	36	2,120	
06919419	UK-SSN150S-DK	電解研磨	シルバー	179	145	160	23	61	7.5	24	2,720	
06919548	UK-SSN200S-DK	電解研磨	シルバー	234	195	210	28	76	6.9	12	5,200	
06911226	UK-SSN 75S-MG	塗装	メタリックグレー	101	74	84	17	40	7.3	72	1,280	
06911227	UK-SSN100S-MG	塗装	メタリックグレー	124	97	111	20	50	10.7	36	1,400	
06911228	UK-SSN125S-MG	塗装	メタリックグレー	150	120	138	21	53	6.8	36	2,120	
06911229	UK-SSN150S-MG	塗装	メタリックグレー	179	145	160	23	61	7.5	24	2,720	
06911230	UK-SSN200S-MG	塗装	メタリックグレー	234	195	210	28	76	6.9	12	5,200	

※別注色の定価は MG 色に加算。φ75・100 で ¥900、φ125・150 で ¥1,100、φ200 で ¥1,500 アップ

丸型ガラリ 防火ダンパー付

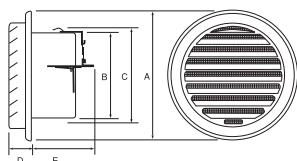

材 質	本 体	SUS304	t0.5
	ガラリ板		t0.8
	ダンパー羽根		t0.29×12M
	金網		t0.3
	温度ヒューズ	銅製 UK-0FF72	

●自然給排気口として耐雨対策品です。

仕 上	● MG メタリック グレー	● ※BK ブラック	● ※MB メタリック ブラウン	● ※WH ホワイト	● ※MW ミルク ホワイト	● ※CS クリスタル シルバー	● ※DK 電解研磨 処理
	※については受注生産になります。						

商品コード	呼称	仕上	カラー	サイズ(ミリ)						圧力損失 係数	入数 梱	定価
				A	B	C	D	E	t			
06919549	UK-SSN 75SHD-DK	電解研磨	シルバー	101	75	84	17	63	9.3	36	2,480	
06919529	UK-SSN100SHD-DK	電解研磨	シルバー	124	98	111	20	79	11.5	36	2,880	
06919550	UK-SSN125SHD-DK	電解研磨	シルバー	150	121	138	21	86	8.5	36	3,800	
06919530	UK-SSN150SHD-DK	電解研磨	シルバー	179	146	160	23	96	10.9	24	4,720	
06919551	UK-SSN200SHD-DK	電解研磨	シルバー	234	196	210	28	148	7.3	8	9,080	
06911236	UK-SSN 75SHD-MG	塗装	メタリックグレー	101	75	84	17	63	9.3	36	2,480	
06911237	UK-SSN100SHD-MG	塗装	メタリックグレー	124	98	111	20	79	11.5	36	2,880	
06911238	UK-SSN125SHD-MG	塗装	メタリックグレー	150	121	138	21	86	8.5	36	3,800	
06911239	UK-SSN150SHD-MG	塗装	メタリックグレー	179	146	160	23	96	10.9	24	4,720	
06911240	UK-SSN200SHD-MG	塗装	メタリックグレー	234	196	210	28	148	7.3	8	9,080	

※別注色の定価は MG 色に加算。φ75・100 で ¥900、φ125・150 で ¥1,100、φ200 で ¥1,500 アップ

チェーン・チェーン金具

滑車

補強金物

基礎資材
金物

基礎資材
金物

丸型ガラリ ビス脱着式

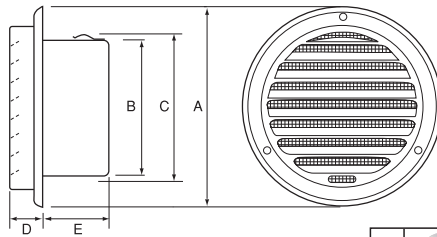

材質	本体	SUS304	t0.5
	ガラリ板		t0.29×12M
	組立ビス		④ナハ鋼製先3×6mm

- 自然給排気口として耐雨対策品です。
- ガラリ板が簡単に外れメンテが簡単に出来ます。

仕上	MG	※BK	※MB	※WH	※MW	※CS	※DK
	メタリックグレー	ブラック	メタリックブラウン	ホワイト	ミルクホワイト	クリスタルシルバー	電解研磨処理

※については受注生産になります。

商品コード	呼称	仕上	カラー	サイズ(ミリ)					圧力損失係数	入数	定価
				A	B	C	D	E			
06911189	UK-SBN100B-DK	電解研磨	シルバー	147	97	111	26	50	3.7	24	2,120
06911190	UK-SBN150B-DK	電解研磨	シルバー	212	145	160	33	72	3.5	12	4,280
06911191	UK-SBN100B-MG	塗装	メタリックグレー	147	97	111	26	50	3.7	24	2,120
06911192	UK-SBN150B-MG	塗装	メタリックグレー	212	145	160	33	72	3.5	12	4,280

※別注色の定価は MG 色に加算。φ100で¥1,400、φ150で¥1,700 アップ

丸型ガラリ ビス脱着式 防火ダンパー付

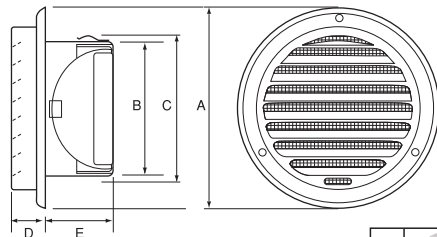

材質	本体	SUS304	t0.5
	ガラリ板		t0.29×12M
	ダンパー羽根		t1.5
	温度ヒューズ		銅製 UK-OFF72
	組立ビス		SUS304

- 自然給排気口として耐雨対策品です。
- ガラリ板が簡単に外れメンテが簡単に出来ます。

仕上	MG	※BK	※MB	※WH	※MW	※CS	※DK
	メタリックグレー	ブラック	メタリックブラウン	ホワイト	ミルクホワイト	クリスタルシルバー	電解研磨処理

※については受注生産になります。

商品コード	呼称	仕上	カラー	サイズ(ミリ)					圧力損失係数	入数	定価
				A	B	C	D	E			
06911193	UK-SBN100BFD-DK	電解研磨	シルバー	147	97	111	26	50	5	24	4,200
06911194	UK-SBN150BFD-DK	電解研磨	シルバー	212	145	160	33	72	3.8	12	7,400
06911195	UK-SBN100BFD-MG	塗装	メタリックグレー	147	97	111	26	50	5	24	4,200
06911196	UK-SBN150BFD-MG	塗装	メタリックグレー	212	145	160	33	72	3.8	12	7,400

※別注色の定価は MG 色に加算。φ100で¥1,400、φ150で¥1,700 アップ

丸型ガラリ ビス脱着式

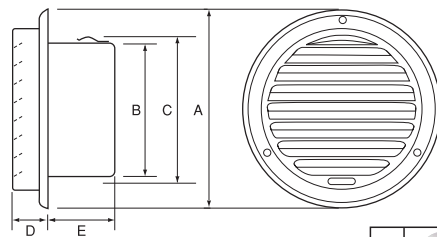

材質	本体	SUS304	t0.5
	ガラリ板		④ナハ鋼製先3×6mm
	組立ビス		

- 圧損が低く強制換気最適です。
- ガラリ板が簡単に外れメンテが簡単に出来ます。

仕上	MG	※BK	※MB	※WH	※MW	※CS	※DK
	メタリックグレー	ブラック	メタリックブラウン	ホワイト	ミルクホワイト	クリスタルシルバー	電解研磨処理

※については受注生産になります。

商品コード	呼称	仕上	カラー	サイズ(ミリ)					圧力損失係数	入数	定価
				A	B	C	D	E			
06911197	UK-SBV100B-DK	電解研磨	シルバー	147	97	111	26	50	2.2	24	2,120
06945325	UK-SBV150B-DK	電解研磨	シルバー	212	145	160	33	72	2.7	12	4,280
06911199	UK-SBV100B-MG	塗装	メタリックグレー	147	97	111	26	50	2.2	24	2,120
06911200	UK-SBV150B-MG	塗装	メタリックグレー	212	145	160	33	72	2.7	12	4,280

※別注色の定価は MG 色に加算。φ100で¥1,400、φ150で¥1,700 アップ

換気製品

物干金物

点検口・ハッチ

バリカー・車止め

ドレイン・グレーチング

耐震金具・防災用品

ポスト

表示板・室名札

チェーン・チェーン金具

滑車

補強金物

基礎資材金物

丸型ガラリ ビス脱着式 防火ダンパー付

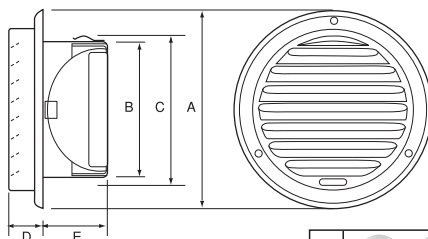

材質	本体	SUS304	t0.5
	ガラリ板	SUS304	t0.5
	ダンパー羽根		t1.5
	温度ヒューズ	銅製 UK-0FF72	t0.3
	組立ビス	SUS304	④ナベ頭鉄3×6mm

- 圧損が低く強制換気最適です。
- ガラリ板が簡単に外れメンテが簡単に出来ます。

仕上	HLP	MG	※BK	※MB	※WH	※MW	※CS	※DK
	ヘアライン	メタリック	ブラック	メタリック	ホワイト	ミルク	クリスタル	電解研磨
	艶消レクリヤー	グレー		ブラウン		ホワイト	シルバー	処理

※については受注生産になります。



商品コード	呼称	仕上	カラー	サイズ(ミリ)					圧力損失係数	入数	定価
				A	B	C	D	E			
06911201	UK-SBV100BFD-DK	電解研磨	シルバー	147	97	111	26	50	3	24	4,200
06911202	UK-SBV150BFD-DK	電解研磨	シルバー	212	145	160	33	72	3	12	7,400
06911203	UK-SBV100BFD-MG	塗装	メタリックグレー	147	97	111	26	50	3	24	4,200
06911204	UK-SBV150BFD-MG	塗装	メタリックグレー	212	145	160	33	72	3	12	7,400

※別注色の定価は MG 色に加算。φ100 で ¥1,400、φ150 で ¥1,700 アップ

物干金物

丸型ガラリ・クーラー用スリーブキャップ兼用 ビス脱着式

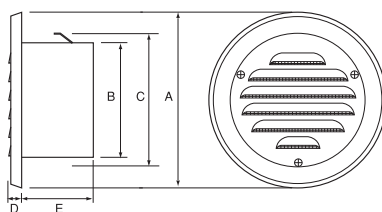

材質	本体	SUS304	t0.5
	ガラリ板	SUS304	t0.5
	バックキ	エラストマ	t1.6
	金網	SUS304	t0.29×12M
	組立ビス	SUS305	④ナベ頭3×4mm

- 自然換気口のガラリ板が簡単に外れクーラー用スリーブキャップとしてもご利用できます。

仕上	HLP	MG	※BK	※MB	※WH	※MW	※CS	※DK
	ヘアライン	メタリック	ブラック	メタリック	ホワイト	ミルク	クリスタル	電解研磨
	艶消レクリヤー	グレー		ブラウン		ホワイト	シルバー	処理

※については受注生産になります。

商品コード	呼称	材質	仕上	カラー	サイズ(ミリ)					圧力損失係数	入数	定価
					A	B	C	D	E			
06919614	UK-SCN 75B-DK	ステンレスSUS-304	電解研磨	シルバー	116	74	84	8	45	23.9	72	1,760
06919615	UK-SCN 75B-MG	ステンレスSUS-304	塗装	メタリックグレー	116	74	84	8	45	23.9	72	1,760

※別注色の定価は MG 色に加算。φ100 で ¥1,400、φ150 で ¥1,700 アップ

チェーン・チェーン金具

丸型ガラリ



材質	ステンレスSUS-304
仕上	焼付塗装

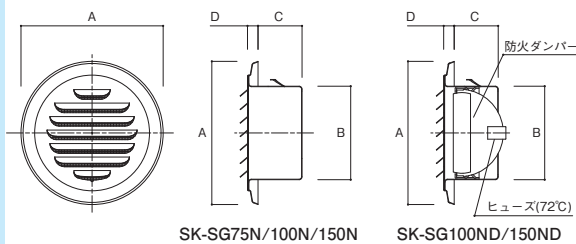

商品コード	呼称	カラー	サイズ(ミリ)					入数	定価
			A	B	C	D	E		
36110865	SK-SG75N-SLC	シルバーメタリック	116	73	44.5	9	36	1,150	
36110866	SK-SG100N-SLC	シルバーメタリック	148	97	42.5	9	36	1,320	
36110867	SK-SG150N-SLC	シルバーメタリック	210	145	54	9	24	2,000	
36110868	SK-SG100ND-SLC 防火ダンパー付	シルバーメタリック	148	97	42.5	9	12	3,740	
36110869	SK-SG150ND-SLC 防火ダンパー付	シルバーメタリック	210	145	54	9	6	5,900	

樹脂製クーラーキャップ



材質	キャップ、フランジ:AES樹脂 パッキン:エラストマー
カラー	シルバーグレー

- フタは、ねじ込み式です。左へ回すと取外しが出来ます。
- AES樹脂使用により、ABS樹脂よりも光劣化に対して良好な安定性を持ち、長期屋外使用も可能です。

施工ワンプイント

エアコンの配管用穴だけでなく、FF式暖房機器の給排気用穴をふさぐ為にも利用できます。

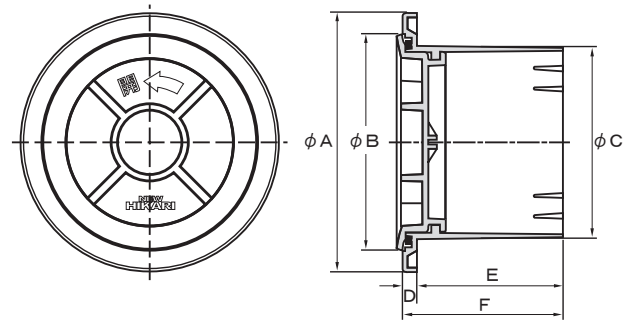

商品コード	呼称	サイズ(ミリ)								入数 梱	標準価格
		適用パイプ	A	B	C	D	E	F			
99025471	SH-CCP50 樹脂製クーラーキャップφ50	SU50(内径φ50)	67	57	49	5	50	55	60	270	
99025474	SH-CCP56 樹脂製クーラーキャップφ56	VU50(内径φ56)	75	63	55	5	50	55	60	290	
99025476	SH-CCP67 樹脂製クーラーキャップφ67	VP65(内径φ67)	89	74	66	5	50	55	60	400	
99025478	SH-CCP75 樹脂製クーラーキャップφ75	SU75(内径φ75)	112	82	74	5	50	55	60	350	
99025479	SH-CCP100 樹脂製クーラーキャップφ100	SU100(内径φ100)	136	107	99	5	50	55	60	470	

クーラースリーブキャップ



材質 ABS樹脂
●適応パイプ SU-75

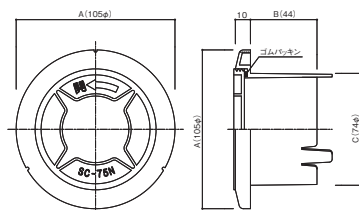

商品コード	呼称	カラー	サイズ(ミリ)			入数 梱	定価
			A	B	C		
36132629	SC-75N-SW シルバーホワイト	φ105	44	φ74	48	300	

クーラーキャップ



材質 ABS樹脂
カラー ブラウン/ブラック

- クーラーキャップは中蓋のみ取外しできます。
- 内・外部とも同型です。
- 適応パイプ SU-75

- 機構住宅標準詳細設計図集: AE-506
- 公共住宅標準詳細設計図集: E-407

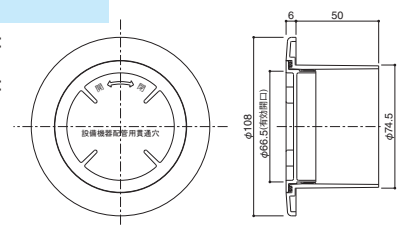

商品コード	呼称	カラー	入数 梱	定価
44110898	75AC-BN	ブラウン	100	380
44110899	75AC-BK	ブラック	100	380

クーラー用スリーブキャップ ビス脱着式

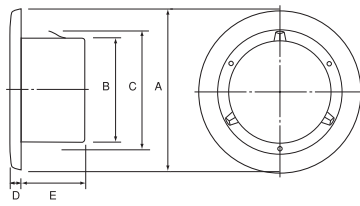

- スリーブキャップとして使用できません。
- MGメタリックグレー塗装、SD無塗装仕上げも揃えてあります。
- MWミルクキーホワイト塗装は別注品です。
- 75B-DK・100B-DK電解研磨仕上げもあります。

材質	ステンレスSUS-304
仕上	ヘアライン/塗装/無塗装
カラー	クリアー塗装、他
使用ビス径	SUS305+ ナベ頭3×4mm

商品コード	呼称	仕上	カラー	サイズ(ミリ)					入数		定価
				A	B	C	D	E	小箱	梱	
06919613	UK-C 50B-HL	ヘアライン	クリアー	100	47	55	7	34	24	72	1,280
06919269	UK-C 75B-HL	ヘアライン	クリアー	115	74	84	7	45	24	72	1,280
06919283	UK-C100B-HL	ヘアライン	クリアー	143	97	111	7	50	24	72	1,640
06934387	UK-C 50B-MG	塗装	メタリックグレー	100	47	55	7	34	24	72	1,280
06911244	UK-C 75B-MG	塗装	メタリックグレー	115	74	84	7	45	24	72	1,280
06911245	UK-C100B-MG	塗装	メタリックグレー	143	97	111	7	50	24	72	1,640
06919552	UK-C 75B-SD	無塗装	SUS BA材生地	115	74	84	7	45	24	72	880
06919281	UK-C 75B-MW	塗装	ミルクキーホワイト	115	74	84	7	45	24	72	1,400
06919284	UK-C100B-MW	塗装	ミルクキーホワイト	143	97	111	7	50	24	72	1,720
06910577	UK-C 75B2-SD t=04	無塗装	SUS BA材生地	115	74	84	7	45	24	72	640

多目的スリーブキャップ



材質	ステンレス304
仕様	クリア塗装/アクリル焼付塗装

- ヘアラインクリア塗装仕上とメタリックライトグレー焼付塗装仕上げがあります。

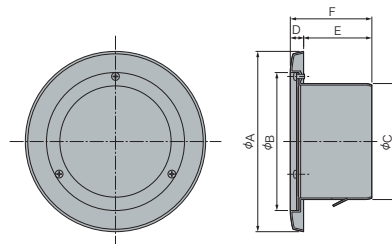

商品コード	呼称	カラー	適用パイプ (内径)	サイズ(ミリ)						入数		定価
				A	B	C	D	E	F	小箱	梱	
21532250	KS-75SCH-N	ヘアラインクリア	SU75(内径φ75)	116	89	73	7	45.5	52.5	60	60	1,100
21532251	KS-75SCH-MLG	メタリックライトグレー	SU75(内径φ75)	115	88	73	9	43.5	52.5	60	60	1,650
21532252	KS-100SCH-N	ヘアラインクリア	SU100(内径φ100)	141	115	97	6	50	56	60	60	1,650
21532253	KS-100SCH-MLG	メタリックライトグレー	SU100(内径φ100)	140	114	95	9	43	52	60	60	2,500

クーラー用スリーブキャップ



材質	ステンレスSUS-304
仕上	SUS304材無塗装

- ステンレス材を使用しながら低コストを実現させました。
- パッキン付なので気密性も十分。

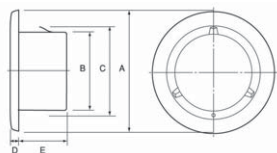

商品コード	呼称	仕上	カラー	サイズ(ミリ)					適用パイプ (内径)	入数 梱	定価	
				A	B	C	D	E				t
06910577	C75B2-SD	生地	SD	115	74	84	7	45	0.5	74~84	72	640

クーラー用スリーブキャップ



材質	ステンレスSUS-304
仕上	焼付塗装
カラー	シルバーメタリック

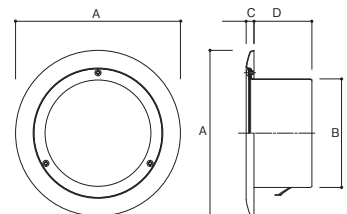

商品コード	呼称	サイズ(ミリ)				入数 梱	定価
		A	B	C	D		
36110872	SK-CS75N-SLC	116	73	7	45.5	48	930
36110873	SK-CS100N-SLC	150	97	7.5	48.5	48	1,100

物干金物

点検口・ハッチ

バリカー・車止め

ドレイン・グレーチング

耐震金具・防災用品

ポスト

表示板・室名札

チェーン・チェーン金具

滑車

補強金物

基礎資材金物

丸型レジスター・クーラー用スリーブキャップ兼用 ビス脱着式



●自然換気口部品でレジスターが簡単に外れクーラー用スリーブキャップとしてもご利用できます。

材質	ステンレスSUS-304
仕上	ヘアライン
カラー	クリアー塗装
使用ビス径	SUS305+ ナベ頭剣先3×4mm

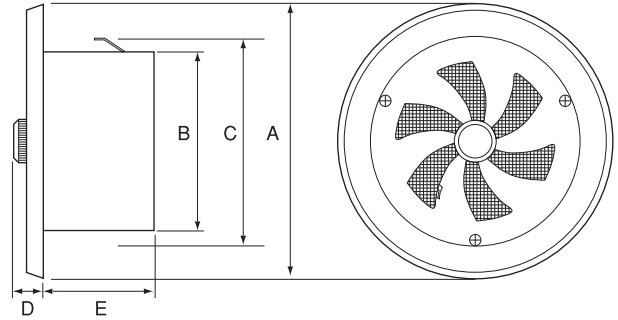

商品コード	呼称	仕上	カラー	サイズ(ミリ)					圧力損失係数	入数 梱	定価
				A	B	C	D	E			
06919616	UK-RCN 75B-HL	ヘアライン	クリアー塗装	115	74	84	14	45	26.1	60	1,960

丸型レジスター

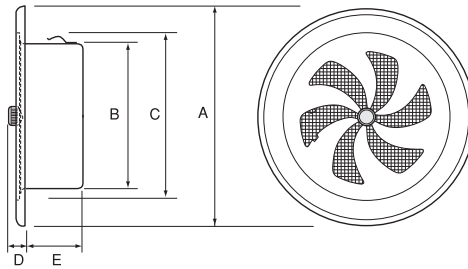

材質	ステンレスSUS-304
仕上	ヘアライン
カラー	クリアー塗装

- 自然給排気口として耐雨対策が施してあります。
- 強風時雨水の浸入が懸念される時は閉じる事も可能です。
- ミルクイーホワイト塗装もあります。

商品コード	呼称	仕上	カラー	サイズ(ミリ)					圧力損失係数	入数 梱	定価
				A	B	C	D	E			
06919279	UK-RN 75S-HL	ヘアライン	クリアー	115	74	84	14	45	26.1	60	1,800
06919219	UK-RN100S-HL	ヘアライン	クリアー	155	97	111	15	52	21.9	36	2,120
06919297	UK-RN125S-HL	ヘアライン	クリアー	190	120	136	16	54	22.6	24	3,000
06919224	UK-RN150S-HL	ヘアライン	クリアー	224	145	160	18	55	26.1	12	4,160
06919280	UK-RN 75S-MW	塗装	ミルクイーホワイト	115	74	84	14	45	26.1	60	2,200
06919220	UK-RN100S-MW	塗装	ミルクイーホワイト	155	97	111	15	52	21.9	36	2,520
06919298	UK-RN125S-MW	塗装	ミルクイーホワイト	190	120	136	16	54	22.6	24	3,600
06919225	UK-RN150S-MW	塗装	ミルクイーホワイト	224	145	160	18	55	26.1	12	4,760

丸型レジスター フィルター付

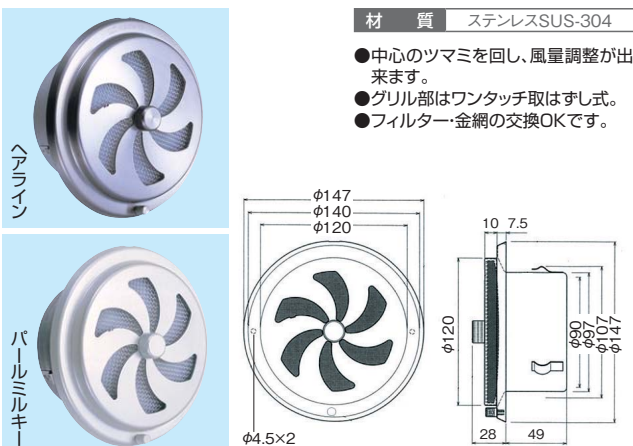

- 材質 ステンレスSUS-304
- 中心のつまみを回し、風量調整が出来ます。
- グリル部はワンタッチ取はずし式。
- フィルター・金網の交換OKです。

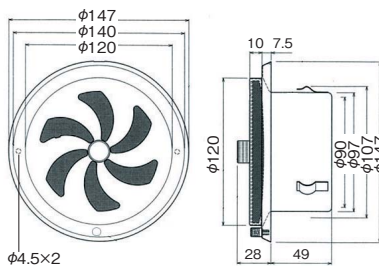

商品コード	呼称	仕上	サイズ(ミリ)			入数 小箱	入数 梱	定価
			縦	横	厚み			
06911341	UK-RN100YF-HL	ヘアライン	147	φ107	49	1	24	2,720
06911342	UK-RN100YF-PM	パールミルクイー	147	φ107	49	1	24	2,720

丸型レジスター(フィルター・網付)

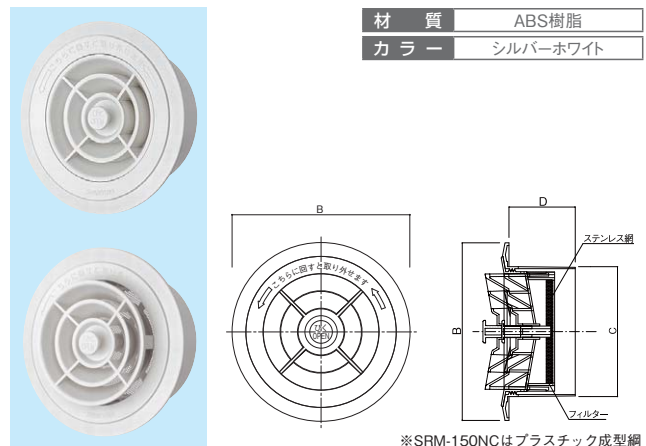

材質	ABS樹脂
カラー	シルバーホワイト

※SRM-150NCはプラスチック成型網

商品コード	呼称	サイズ(ミリ)			入数 梱	定価
		B	C	D		
36110870	SRM-100NC-F	134	98	50	48	1,050
36110871	SRM-150NC-F	190	149	60	24	1,450

プッシュ式レジスター断熱密閉型

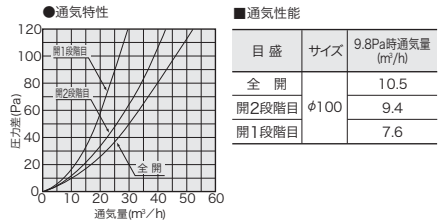

台風や高層住宅特有の強風の吹き込みにより発生する不快な風切り音解消の〈密閉タイプ〉※前面パネル閉鎖

断熱写真

フィルターで結露水が発生した場合にも安心フィルターより室内側に設置した〈水返し板〉

水返し板

結露水

パイプまで届きやすい胴長さ75mmの〈ロングタイプ〉

最大開口時ストローク寸法

パイプ径

フィルター

材質 ABS樹脂
カラー シルバーグレー

- 3段階の給気量調整、密閉が出来るプッシュ開閉方式です。
- 花粉除去フィルター付で花粉ほこりの浸入を大幅に減少。

❗施工ワポイント

パイプまで届きやすい胴長さ75mmのロングタイプ。

商品コード	呼称	サイズ(ミリ)						入数 梱	定価
		A	B	C	D	E	F		
21518920	KS-8841PRFK3-SG	132	112	96	18	75	93	48	2,000
21518921	KS-8641PRFK3-SG	184	162	148	18	75	93	24	2,800

物干金物

プッシュ式レジスター

材質 ABS樹脂
カラー シルバーグレー

- 開閉自在のワンプッシュ方式です。防虫網付(ABS樹脂成形網)。

材質 ストロー

商品コード	呼称	サイズ(ミリ)					入数 梱	定価
		A	B	C	D	E		
21510386	KS-8840PR-SG	130	97	99	19	79	60	1,300
21532247	KS-8640PR-SG	180	148	149	23	83	30	1,700

プッシュ式レジスター(フィルター付)

材質 ABS樹脂

- プッシュ開閉式
- フィルター付
- プラスチック成型網付

24時間換気使用時は「全開」にして下さい

フィルター
プラスチック成型網
断熱シート

商品コード	呼称	カラー	サイズ(ミリ)			入数 梱	定価
			A	B	C		
36122462	SRP-100F	シルバーホワイト	140	70	φ99	48	1,700
36122463	SRP-150F	シルバーホワイト	190	70	φ149	24	2,100

チェーン・チェーン金具

フィルター換気カバー

材質 ABS樹脂
カラー シルバーグレー

- 今、お使いの換気口にかぶせるように取付けるだけで、外からのホコリや花粉などをカットします。(スギ花粉なら90%以上除去)。

❗施工ワポイント

両面テープとボードピンで固定工具は必要ありません。

商品コード	呼称	サイズ(ミリ)			入数 梱	定価
		A	B	C		
21523680	KS-8890PFN-SG 断熱材無	175	175	41.8	36	1,800
21532241	KS-8690PFN-SG 断熱材無	238	238	46	20	2,800

プッシュ式レジスター フィルター付

材質 ABS樹脂
仕上 ツヤ消しツボ加工
カラー オフホワイト

- ほこりや花粉を除去するフィルター付きレジスター。
- フィルターは汚れたら水洗い出来ます。
- φ100に、白・ベージュ φ150に、白のカラーバリエーションも可能です。

商品コード	呼称	サイズ(ミリ)				入数		標準価格
		A	B	C	D	小箱	梱	
15606336	KS-100PRK	135	104	97	54	1	24	1,300
15606337	KS-150PRK	198	156	148	50	1	12	1,900

フラッティー型FD



材質	ステンレス
仕上	ステンカラー塗装仕上
カラー	ステンカラー塗装色

- アイエム独特のニューデザイン。
 - 防火ダンパー付換気ガラリ。
 - 壁からの突き出し無し、水切り付。
- ※(S)防音装置付もあります。

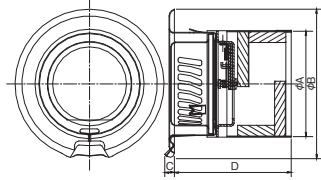

商品コード	呼称	サイズ(ミリ)				入数 梱	定価
		A	B	C	D		
01210718	フラッティー型FD 100φFD	95	139	6	59	1	10,100
01210719	フラッティー型FD 150φFD	147	189	7	72	1	11,900
01210720	フラッティー型FD 100φSIFD	95	139	6	109	1	13,500
01210721	フラッティー型FD 150φSIFD	147	189	7	122	1	16,700

ピスラ型(木製丸型換気口)



材質	木製
仕上	未塗装

- 日本で唯一の木製丸型換気口。
- 大人気のフィンランドデザインです。
- ステインなどの塗料で、好みの色に仕上がります。
- 木目が美しい換気口です。

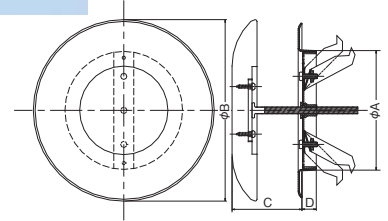

商品コード	呼称	サイズ(ミリ)				入数 梱	定価
		A	B	C	D		
01210689	IM10-ピスラ	99.5	145	56	11.5	1	7,600

丸型レジスター

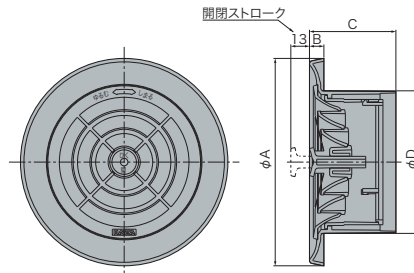

材質	ABS樹脂
カラー	シルバーグレー

- グリルは左に回して取外し出来、内部の清掃が容易です。
- 花粉除去フィルター付があります。

商品コード	呼称	サイズ(ミリ)				入数 梱	定価
		A	B	C	D		
21510751	KS-8803PRN	144	10	60	99	60	680
21532243	KS-8803PRN# 網付	144	10	60	99	60	950
21521031	KS-8803PRNFK# フィルター網付	144	10	60	99	60	1,300

商品コード	呼称	サイズ(ミリ)				入数 梱	定価
		A	B	C	D		
21540687	KS-8603PRN	194	10	60	149	30	1,050
21500313	KS-8603PRN# 網付	194	10	60	149	30	1,350
21532245	KS-8603PRNFK# フィルター網付	194	10	60	149	30	1,850

丸型換気孔 ツバ付き



ブラウン

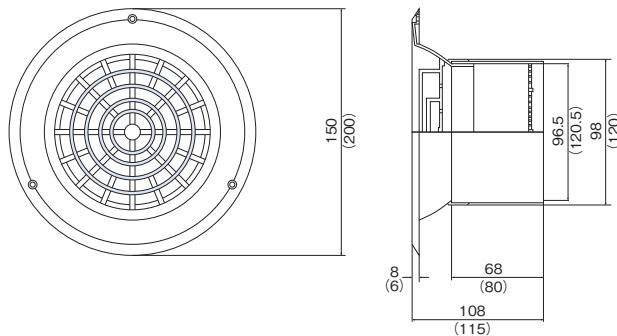

材質	樹脂-PP
カラー	ブラウン/ホワイト

()内は、125mmの寸法です。

有効換気面積：100φ=25cm²
125φ=30.5cm²

商品コード	呼称	カラー	サイズ(ミリ)			取付可能 範囲(φ)	入数 梱	標準価格
			縦	横	高さ			
03319142	丸型換気孔 ツバ付φ100	ブラウン	150	150	108	100	40	420
03319144	丸型換気孔 ツバ付φ100	ホワイト	150	150	108	100	40	420
03319143	丸型換気孔 ツバ付φ125	ブラウン	200	200	115	125	30	940
03319145	丸型換気孔 ツバ付φ125	ホワイト	200	200	115	125	30	940

物干金物

点検口・ハッチ

バリカー・車止め

ドレイン・グレーチング

耐震金具・防災用品

ポスト

表示板・室名札

チェーン・チェーン金具

滑車

補強金物

基礎資材金物

DXレジスター スイート

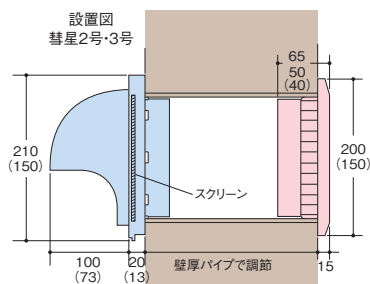

材質	樹脂-ABS
カラー	シルキーホワイト クリーンアイボリー
使用ビス径	3.5ミリ

適用パイプ: C-100 = SU100 × 106
C-150 = LP150 × 156

DXレジスター
スイート

()内は、C-100の寸法です

- 室内換気孔開閉スライド式DXレジスター。
- 事務所、応接間、勉強部屋、浴室、洗面所等に最適。
- 他社丸型フードとも使用できます。

商品コード	呼称	カラー	サイズ(ミリ)			取付可能範囲(φ)	入数		標準価格
			縦	横	高さ		小箱	梱	
03319342	スイートC-100	シルキーホワイト	150	150		100	40		720
03319471	スイートC-100	クリーンアイボリー	150	150		100	40		720
03319338	スイートC-150	シルキーホワイト	200	200		150	30		1,100
03319472	スイートC-150	クリーンアイボリー	200	200		150	30		1,100

換気製品

物干金物

S型レジスター

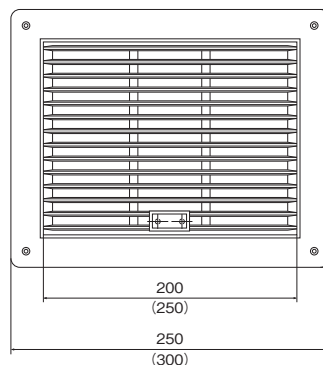

材質	樹脂P.S
カラー	アイボリー
使用ビス径	3.5ミリ

()内は、大の寸法です。

- シンプルにスライド出来る、室内用換気孔です。

商品コード	呼称	カラー	サイズ(ミリ)			取付可能範囲(ミリ)	入数		標準価格
			縦	横	高さ		小箱	梱	
03319165	S型レジスター 小 150×200	アイボリー	200	250	25	150×200	2	40	620
03319166	S型レジスター 大 200×250	アイボリー	250	300	25	200×250	2	40	1,100

点検口・ハッチ

バリカー・車止め

ドレイン・グレーチング

耐震金具・防災用品

ポスト

表示板・室名札

チェーン・チェーン金具

滑車

補強金物

基礎資材金物

エリートレジスター

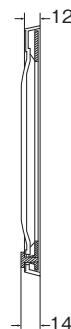
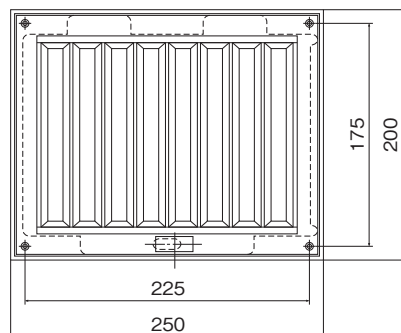
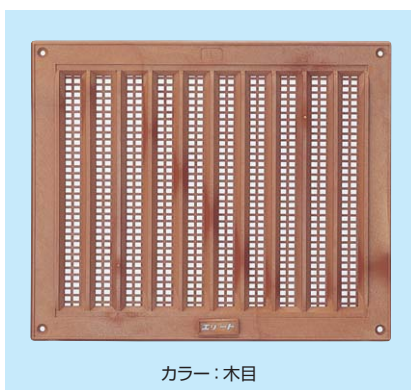

材質	樹脂P.S
カラー	木目/アイボリー
使用ビス径	3.5ミリ

- 取り付け簡単面付スライドレジスターです。

商品コード	呼称	カラー	サイズ(ミリ)			取付可能範囲(ミリ)	入数		標準価格
			縦	横	高さ		小箱	梱	
03319167	エリートレジスター 150×200	木目	200	250	14	150×200	2	40	620
03319495	エリートレジスター 150×200	アイボリー	200	250	14	150×200	2	40	620

開閉スライド式レジスター やすらぎ

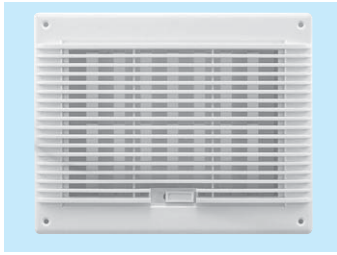

材質	樹脂-ABS
カラー	シルキーホワイト クリーンアイボリー
使用ビス径	3.5ミリ

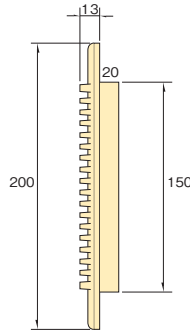

- 最高級換気孔(開閉スライド式)。
- 事務所、応接間、勉強部屋、浴室、洗面所等に最適。
- Jワード203、ガラリ150×200とセットでご使用下さい。

商品コード	呼称	カラー	サイズ(ミリ)			取付可能範囲(ミリ)	入数		標準価格
			縦	横	高さ		小箱	梱	
03319490	やすらぎシルキーホワイト		200	250	33	150×200	2	30	1,170
03319337	やすらぎクリーンアイボリー		200	250	33	150×200	2	30	1,170

103型ステンレスレジスター



材質	ステンレスSUS-304
仕上	ヘアライン
カラー	ステンレス色

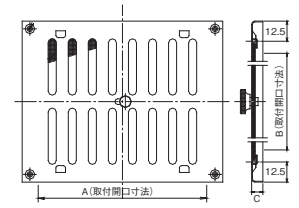

- 外壁、ドア、間仕切り壁など、多様途に使用できる、開閉式換気レジスターです。

商品コード	呼称	カラー	サイズ(ミリ)			入数	定価
			A	B	C		
01210259	2015S レジスター	ステンレス色	210	160	7	1	6,200
01210260	2520S レジスター	ステンレス色	260	210	7	1	8,300
01210261	3015S レジスター	ステンレス色	310	160	7	1	7,500
01210262	3025S レジスター	ステンレス色	310	260	7	1	10,900
01210263	3530S レジスター	ステンレス色	360	310	7	1	14,400
01210264	4020S レジスター	ステンレス色	410	210	7	1	12,000

103アルミレジスター

- 間仕切り、ドア、外壁等。多目的に使用できる開閉式の換気レジスター。
- アルミ色、ブロンズ色のほか、お好みのカラーに塗装することもできます。

材質	アルミ502P(JISH4000)
仕上	塗装

カラー	アルミ色/ブロンズ色/特注色
-----	----------------

- 定価はアルミ色。ブロンズ色や特注色とは異なります。

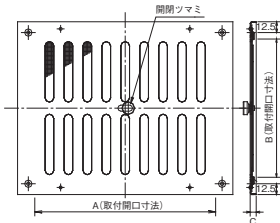

商品コード	呼称	仕上	カラー	サイズ(ミリ)			入数	定価
				A	B	C		
01219105	2015 レジスター	クリアー塗装	-	210	160	7	1	5,200
01219107	2520 レジスター	クリアー塗装	-	260	210	7	1	6,600
01219106	3015 レジスター	受	クリアー塗装	-	310	160	7	6,500
01275179	3020 レジスター	受	クリアー塗装	-	310	210	7	17,800
01219108	3025 レジスター	受	クリアー塗装	-	310	260	7	8,400
01275180	3030 レジスター	受	クリアー塗装	-	310	310	7	20,000
01219109	3530 レジスター	受	クリアー塗装	-	360	310	7	11,300
01219110	4020 レジスター	受	クリアー塗装	-	410	210	7	9,000
01275181	4030 レジスター	受	クリアー塗装	-	410	310	7	22,200
01275182	4040 レジスター	受	クリアー塗装	-	410	410	7	24,400
01275183	5020 レジスター	受	クリアー塗装	-	510	210	7	22,200
01275184	5030 レジスター	受	クリアー塗装	-	510	310	7	24,400
01275185	6020 レジスター	受	クリアー塗装	-	610	210	7	26,600
01275186	6030 レジスター	受	クリアー塗装	-	610	310	7	28,900
01275187	6040 レジスター	受	クリアー塗装	-	610	410	7	31,100

フラット型レジスター

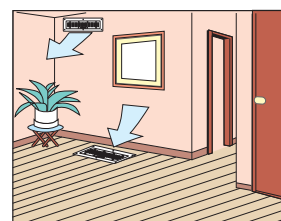
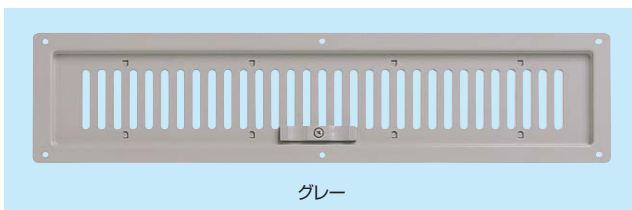
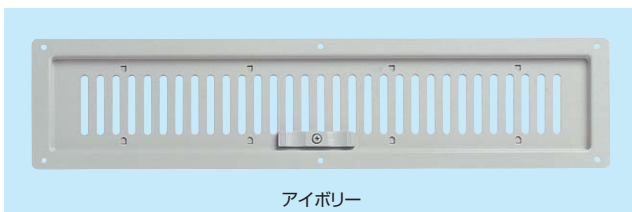

材質	ステンレスSUS-304
仕上	塗装
カラー	アイボリー/グレー
使用ビス径	SUS-305+ トラス3×2mmタッピング

- クロゼット、フロアー、屋内用換気口としてご使用下さい。

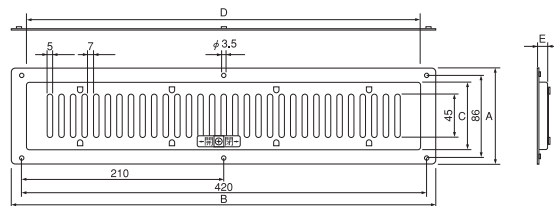

商品コード	呼称	材質	仕上	カラー	サイズ(ミリ)					換気面積 (cm ²)	入数		定価
					A	B	C	D	E		小箱	梱	
06919511	UK-FR 1044-IV	ステンレスSUS-304	塗装	アイボリー	100	440	70	408	9	68.0	10	20	5,280
06919510	UK-FR 1044-GR	ステンレスSUS-304	塗装	グレー	100	440	70	408	9	68.0	10	20	5,280

ガラー スイート



カラー：クリーンアイボリー

- 換気ガラー。
- 従来発売品のDXレジスター・スイートと共にご使用下さい。
- 他社の丸型レジスターとも使用可能です。

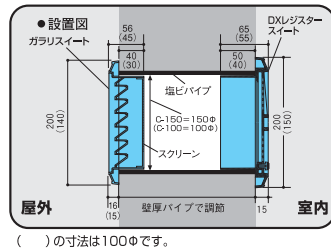

()の寸法は100φです。

材質	ABS樹脂
カラー	シルキーホワイト クリーンアイボリー

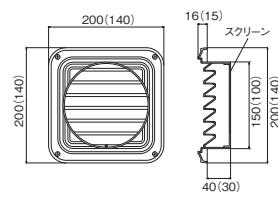

■アミ付

商品コード	呼称	カラー	サイズ(ミリ)			入数 梱	標準価格
			パイプ径	外径	外径		
03311372	スイート φ100 アミ付	シルキーホワイト	φ100	140	140	40	500
03311373	スイート φ100 アミ付	クリーンアイボリー	φ100	140	140	40	500
03311374	スイート φ150 アミ付	シルキーホワイト	φ150	200	200	30	870
03311375	スイート φ150 アミ付	クリーンアイボリー	φ150	200	200	30	870

■アミなし

商品コード	呼称	カラー	サイズ(ミリ)			入数 梱	標準価格
			パイプ径	外径	外径		
03311376	スイート φ100 アミなし	シルキーホワイト	φ100	140	140	40	420
03311377	スイート φ100 アミなし	クリーンアイボリー	φ100	140	140	40	420
03311378	スイート φ150 アミなし	シルキーホワイト	φ150	200	200	30	740
03311379	スイート φ150 アミなし	クリーンアイボリー	φ150	200	200	30	740

物干金物

丸型ガラー

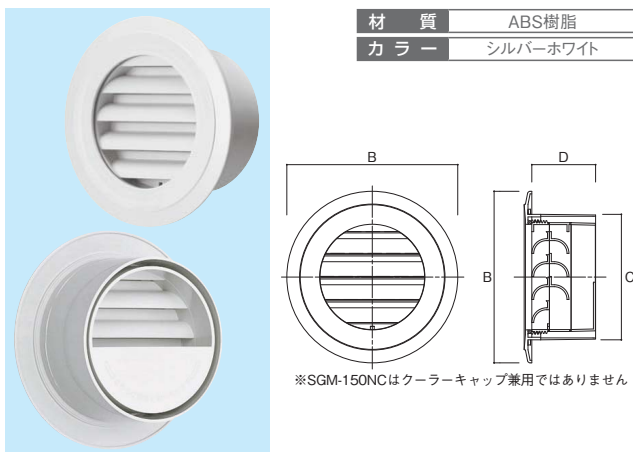

材質	ABS樹脂
カラー	シルキーホワイト

※SGM-150NCはクーラーキャップ兼用ではありません

丸型ガラー



材質	AES樹脂
カラー	シルキーグレー

- 防虫網付(AES樹脂成形網)止水板付です。

点検口・ハッチ

バリカー・車止め

ドレイン・グレーチング

耐震金具・防災用品

ポスト

表示板・室名札

商品コード	呼称	サイズ(ミリ)			入数 梱	定価
		B	C	D		
36110366	SGM-100NC	134	98	50	48	740
36110864	SGM-150NC	190	149	62	24	1,080

商品コード	呼称	サイズ(ミリ)						入数 梱	定価
		A	B	C	D	E	F		
21510749	KS-8845PG-SG	140	99	5	45	50	20	50	820
21519368	KS-8645PG-SG	190	149	5	43	48	23	30	1,150

チェーン・チェーン金具

丸型換気孔 彗星

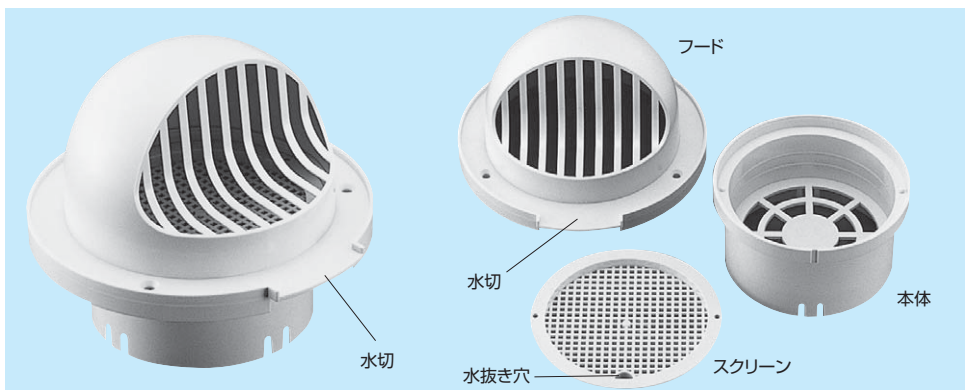

材質	樹脂-ABS
カラー	シルキーホワイト ブラック

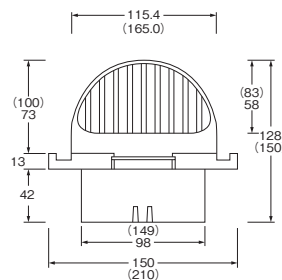

()の寸法は3号です。

- 水切り付き(かべに水がたつたらないので、汚れが付きにくい)。
- 防虫網付、水返し付(小鳥類の巣作り防止)。

商品コード	呼称	カラー	サイズ(ミリ)			取付可能 範囲(φ)	使用ビス径 (ミリ)	入数 梱	標準価格
			縦	横	高さ				
03319327	彗星2号	シルキーホワイト	128	150	42	100	3.5	50	740
03319533	彗星2号	ブラック	128	150	42	100	3.5	50	740
03319336	彗星3号	シルキーホワイト	150	210	42	150	3.8	24	1,670
03319534	彗星3号	ブラック	150	210	42	150	3.8	24	1,670

101型ステンレス水切付ガラリ



材質	ステンレスSUS-304
仕上	ヘアライン
カラー	ステンレス色

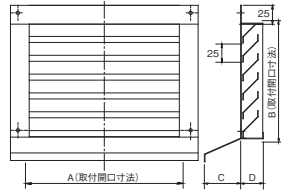

●外壁、ドア、間仕切りなど、多用途に使用できる換気ガラリです。

商品コード	呼称	カラー	サイズ(ミリ)				入数 梱	定価
			A	B	C	D		
01210235	2015S 水切付	ステンレス色	210	160	38	29	1	5,800
01210236	2520S 水切付	ステンレス色	260	210	38	29	1	6,500
01210237	3015S 水切付	ステンレス色	310	160	38	29	1	6,100
01210238	3025S 水切付	ステンレス色	310	260	38	29	1	8,100
01210239	3530S 水切付	ステンレス色	360	310	38	29	1	12,400
01210240	4020S 水切付	ステンレス色	410	210	38	29	1	9,800

102型ステンレス水切無ガラリ



材質	ステンレスSUS-304
仕上	ヘアライン
カラー	ステンレス色

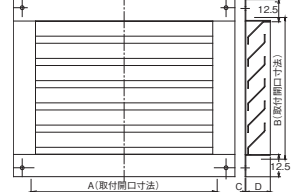

●外壁、ドア、間仕切り壁など、多目的に使用できる換気ガラリです。

商品コード	呼称	カラー	サイズ(ミリ)				入数 梱	定価
			A	B	C	D		
01210247	2015S 水切無	ステンレス色	210	160	0.8	29	1	4,600
01210248	2520S 水切無	ステンレス色	260	210	0.8	29	1	6,200
01210249	3015S 水切無	ステンレス色	310	160	0.8	29	1	5,900
01210250	3025S 水切無	ステンレス色	310	260	0.8	29	1	7,800
01210251	3530S 水切無	ステンレス色	360	310	0.8	29	1	11,100
01210252	4020S 水切無	ステンレス色	410	210	0.8	29	1	9,500

101型アルミ水切付ガラリ



- 外壁、ドア、間仕切り壁など、多目的に使用できる換気ガラリです。
- 業界を問わず使用できるベストセラー商品。

材質	アルミ-B2アルマイト
仕上	クリアー塗装 / 塗装
カラー	アルミ色 / ブロンズ色

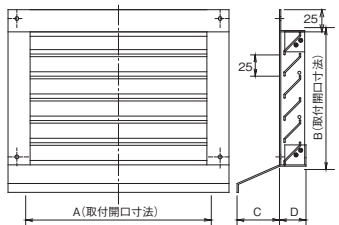

商品コード	呼称	仕上	カラー	サイズ(ミリ)				入数 梱	定価
				A	B	C	D		
01219069	2015 水切付	クリアー塗装	アルミ色	210	160	48	29	1	5,000
01219071	2520 水切付	クリアー塗装	アルミ色	260	210	48	29	1	6,200
01219070	3015 水切付	クリアー塗装	アルミ色	310	160	48	29	1	5,800
01219072	3025 水切付	クリアー塗装	アルミ色	310	260	48	29	1	7,800
01219073	3530 水切付	クリアー塗装	アルミ色	360	310	48	29	1	9,600
01219074	4020 水切付	クリアー塗装	アルミ色	410	210	48	29	1	8,400
01210241	2015Br 水切付	塗装	ブロンズ色	210	160	48	29	1	6,900
01210242	2520Br 水切付	塗装	ブロンズ色	260	210	48	29	1	8,900
01210243	3015Br 水切付	塗装	ブロンズ色	310	160	48	29	1	8,400
01210244	3025Br 水切付	塗装	ブロンズ色	310	260	48	29	1	10,700
01210245	3530Br 水切付	塗装	ブロンズ色	360	310	48	29	1	13,400
01210246	4020Br 水切付	塗装	ブロンズ色	410	210	48	29	1	11,700

102型アルミ水切無ガラリ



- 外壁、ドア、間仕切り等に、多目的に使用できる換気ガラリ。

材質	アルミ-B2アルマイト
仕上	クリアー塗装 / 塗装
カラー	ブロンズ色 / アルミ色

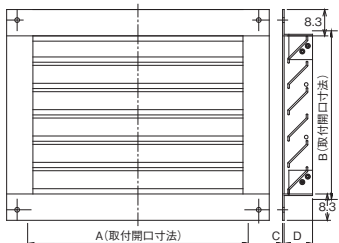

商品コード	呼称	仕上	カラー	サイズ(ミリ)				入数 梱	定価
				A	B	C	D		
01219087	2015 水切無	クリアー塗装	-	210	160	1.5	29	1	4,400
01219089	2520 水切無	クリアー塗装	-	260	210	1.5	29	1	5,600
01219088	3015 水切無	クリアー塗装	-	310	160	1.5	29	1	5,100
01219090	3025 水切無	クリアー塗装	-	310	260	1.5	29	1	7,400
01219091	3530 水切無	クリアー塗装	-	360	310	1.5	29	1	8,900
01219092	4020 水切無	クリアー塗装	-	410	210	1.5	29	1	7,600
01210253	2015Br 水切無	塗装	ブロンズ色	210	160	1.5	29	1	6,300
01210254	2520Br 水切無	塗装	ブロンズ色	260	210	1.5	29	1	8,100
01210255	3015Br 水切無	塗装	ブロンズ色	310	160	1.5	29	1	7,500
01210256	3025Br 水切無	塗装	ブロンズ色	310	260	1.5	29	1	10,200
01210257	3530Br 水切無	塗装	ブロンズ色	360	310	1.5	29	1	12,300
01210258	4020Br 水切無	塗装	ブロンズ色	410	210	1.5	29	1	10,600

レジスターガラリ Aタイプ 内外壁用



UK-RA 1520-S レジスター面



UK-GA 1520-B ガラリ面

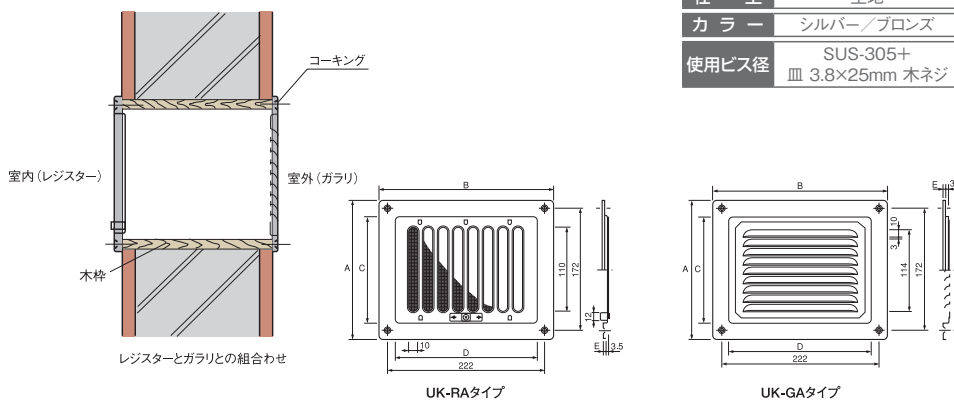

- 内外壁用換気口としてご使用下さい。
- ガラリレジスター別売もあります。

材 質	ステンレスSUS-304
仕 上	生地
カ ラ ー	シルバー/ブロンズ
使用ビス径	SUS-305+ 皿 3.8×25mm 木ネジ

商品コード	呼称	カラー	サイズ(ミリ)					換気面積 (cm ²)	入数		定価
			A	B	C	D	E		小箱	梱	
06919010	UK-RGA 1520-Sセット	シルバー	196	246	149	198	4	51.8	1	20	3,000
06919011	UK-RGA 1520-BRセット	ブロンズ	196	246	149	198	4	51.8	1	20	3,600

物干金物

レジスターガラリ Bタイプ ドア用



UK-RGB2040-S ガラリ面



UK-RGB2040-BK
ガラリ面



UK-RGB2040-W
レジスター面



UK-RGB2040-BR レジスター面

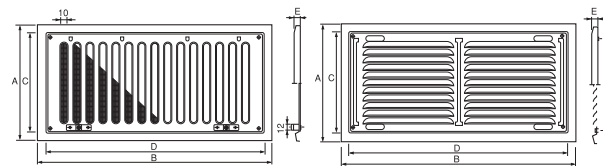

材 質	ステンレスSUS-304
仕 上	生地/塗装
カ ラ ー	シルバー/ブロンズ ブラック/ホワイト
使用ビス径	SUS-305+ ナベ頭4×7mm トラスビス

- ドア用換気口としてご使用下さい。
- アルミ框ドア及び木製ドア(フラッシュドア用ガイドビス使用)にもご使用出来ます。
- レジスター・ガラリ別売もあります。

ガイドビス材質: 真鍮

商品コード	呼称	仕上	カラー	サイズ(ミリ)					換気面積 (cm ²)	入数		定価
				A	B	C	D	E		小箱	梱	
06919012	UK-RGB2040-Sセット	生地	シルバー	200	400	172	372	5	104.4	1	10	6,800
06919013	UK-RGB2040-BRセット	生地	ブロンズ	200	400	172	372	5	104.4	1	10	8,000
06911281	UK-RGB2040-Wセット	塗装	ホワイト	200	400	172	372	5	104.4	1	10	8,000
06919586	UK-RGB2040-BKセット	塗装	ブラック	200	400	172	372	5	104.4	1	10	8,000
06919014	UK-RGB3050-Sセット	生地	シルバー	306	495	277	467	5	261.0	1	10	11,600
06919015	UK-RGB3050-BRセット	塗装	ブロンズ	306	495	277	467	5	261.0	1	10	14,400
06934389	UK-RGB3050-BKセット	塗装	ブラック	306	495	277	467	5	261.0	1	10	14,400

点検口・ハッチ

バリアカー・車止め

ドレイン・グレーチング

耐震金具・防災用品

ポスト

表示板・室名札

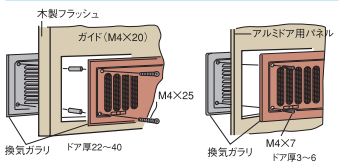

チェーン・チェーン金具

ウェーブルーバー(天井埋込型)



材 質	樹脂-ABS, PS
カ ラ ー	ベージュ

- エアコンの風向きをコントロール・天井埋込型対応。
- 吹出し口幅50cmまで対応。

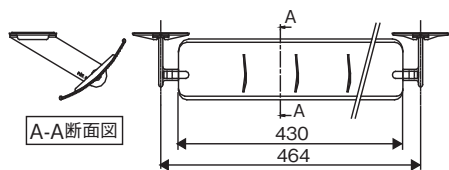

商品コード	呼称	材質	カラー	入数		定価
				小箱	梱	
47901973	WL-GL50	樹脂-ABS, PS	ベージュ	1	20	2,800

ウェーブルーバー(壁付・天井埋込型)



材 質	樹脂-ABS, PS
カ ラ ー	ベージュ

- エアコンの風向きをコントロール・壁付・天井埋込型対応。
- エアコンの大きさに合わせてスライド可能。

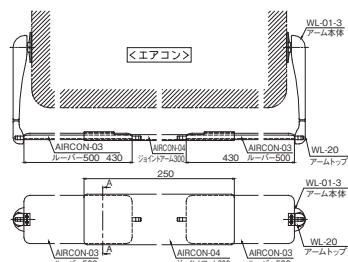

商品コード	呼称	材質	カラー	入数		定価
				小箱	梱	
47901972	WL-SL79	樹脂-ABS, PS	ベージュ	1	10	3,500

滑車

補強金物

基礎資材金物

ガラリ



カラー：グレー

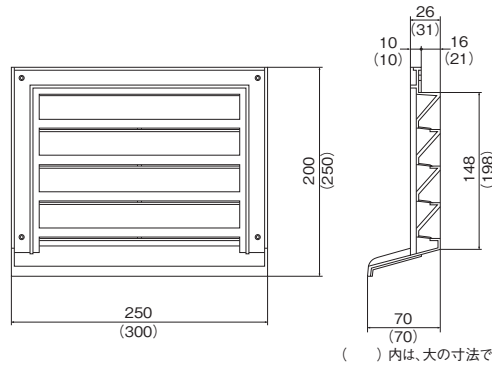

材質	樹脂P.S
カラー	グレー/アイボリー
使用ビス径	3.5ミリ

●水切り付ガラリに壁に雨水がたれない。

()内は、大の寸法です。

商品コード	呼称	カラー	サイズ(ミリ)			取付可能範囲(ミリ)	入数		標準価格
			縦	横	高さ		小箱	梱	
03319445	ガラリ小	グレー	200	250	26	150×200	2	30	640
03319169	ガラリ小	アイボリー	200	250	26	150×200	2	30	640
03319446	ガラリ大	グレー	250	300	31	200×250	2	20	1,190
03319170	ガラリ大	アイボリー	250	300	31	200×250	2	20	1,190

水切りなしガラリ



カラー：アイボリー

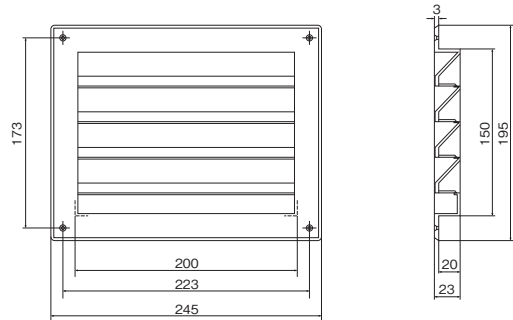

材質	樹脂P.S
カラー	グレー/アイボリー
使用ビス径	3.5ミリ

商品コード	呼称	材質	カラー	サイズ(ミリ)			取付穴寸法(ミリ)	入数		標準価格
				縦	横	高さ		小箱	梱	
03319171	水切りなしガラリ	樹脂P.S	グレー	195	245	23	150×200	2	40	690
03319496	水切りなしガラリ	樹脂P.S	アイボリー	195	245	23	150×200	2	40	690

角型換気孔 羽衣



1型(木目)



2型(アイボリー)

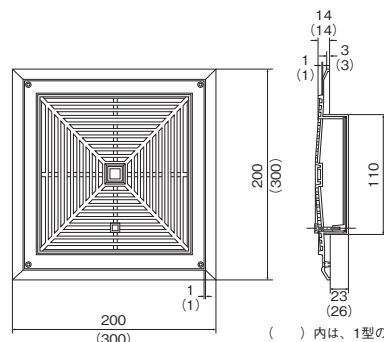

材質	樹脂P.S
カラー	木目/アイボリー
使用ビス径	3.5ミリ

()内は、1型の寸法です。

※商品コードは木目です。

- 落ち着いた和風調軒天、天井用換気孔です。
- スライド式、固定式とあります。

商品コード	呼称	サイズ(ミリ)			取付可能範囲(ミリ)	入数		標準価格
		縦	横	高さ		小箱	梱	
03319161	羽衣1型 スライド式 木目	300	300	40	180×180	2	20	2,070
03319162	羽衣1型 固定式 木目	300	300	40	180×180	2	20	1,870
03319163	羽衣2型 スライド式 木目	200	200	37	110×110	2	40	1,100
03319164	羽衣2型 固定式 木目	200	200	37	110×110	2	40	950

軒天換気孔「匠」ダンパー無し

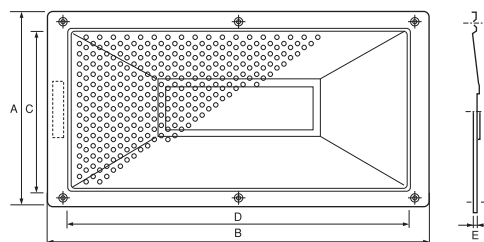
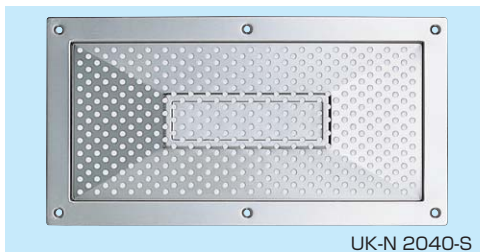

材質	ステンレスSUS-304
仕上	生地/塗装
カラー	シルバー/ホワイト/ブロンズ
使用ビス径	SUS305+ A皿3.5×20mm タッピング

●軒下の換気口としてご使用下さい。

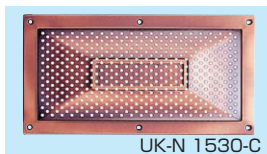

商品コード	呼称	材質	仕上	カラー	サイズ(ミリ)					換気面積 (cm ²)	入数		定価
					A	B	C	D	E		小箱	梱	
06919212	UK-N 2040-S 大	ステンレスSUS-304	生地	シルバー	216	416	168	368	4	87.6	10	30	2,080
06919215	UK-N 1530-S 小	ステンレスSUS-304	生地	シルバー	163	313	122	272	5	57.9	10	30	1,560
06919213	UK-N 2040-W 大	ステンレスSUS-304	塗装	ホワイト	216	416	168	368	4	87.6	10	30	2,480
06919216	UK-N 1530-W 小	ステンレスSUS-304	塗装	ホワイト	163	313	122	272	5	57.9	10	30	1,960
06919211	UK-N 2040-C 大	銅-黄銅	生地	銅ブロンズ	216	416	168	368	4	87.6	10	30	4,400
06919214	UK-N 1530-C 小	銅-黄銅	生地	銅ブロンズ	163	313	122	272	5	57.9	10	30	3,600

物干金物

軒天換気孔「雅」ダンパー無し

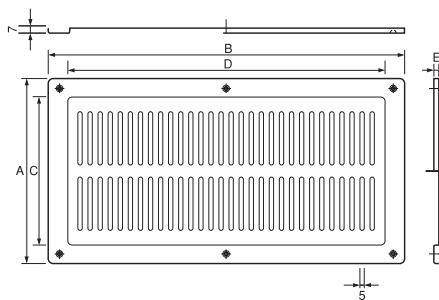
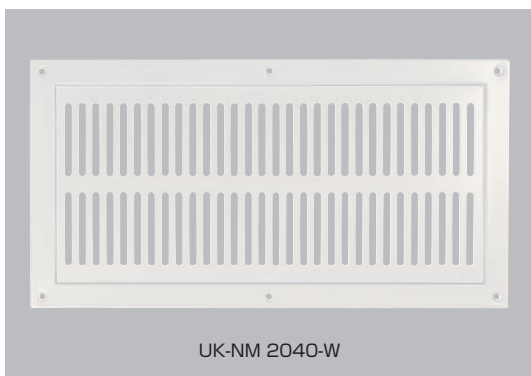

材質	ステンレスSUS-304
仕上	塗装
カラー	ホワイト
使用ビス径	SUS305+ A皿3.5×20mm タッピング

●軒下の換気口としてご使用下さい。

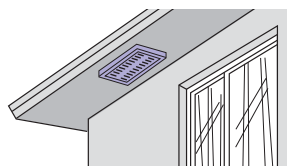

点検口・ハッチ

バリカー・車止め

ドレイン・グレーチング

耐震金具・防災用品

ポスト

商品コード	呼称	材質	仕上	カラー	サイズ(ミリ)					換気面積 (cm ²)	入数		定価
					A	B	C	D	E		小箱	梱	
06997927	UK-NM 2040-W 大	ステンレスSUS-304	塗装	ホワイト	216	416	168	368	4	182.7	10	30	2,800
06997928	UK-NM 1044-W 中	ステンレスSUS-304	塗装	ホワイト	100	440	72	408	4	68.0	10	30	2,360
06997929	UK-NM 1530-W 小	ステンレスSUS-304	塗装	ホワイト	163	313	122	272	5	92.2	10	30	2,080

チェーン・チェーン金具

軒天換気孔「萩」防火ダンパー付

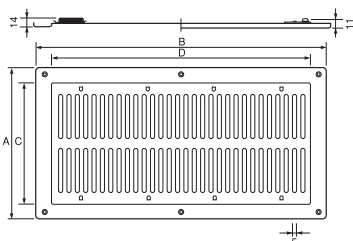
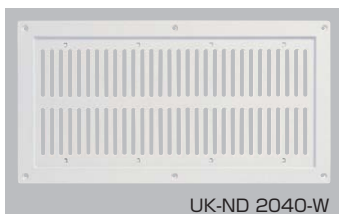

材質	ステンレスSUS-304/チタン
仕上	塗装/生地
カラー	ホワイト/チタンシルバー
使用ビス径	SUS305+ A皿3.5×20mm タッピング

●軒下の防火ダンパー付の換気口としてご使用下さい。
●チタン製も取り揃えてあります。

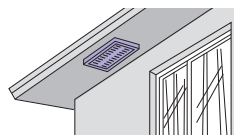

滑車

補強金物

基礎資材金物

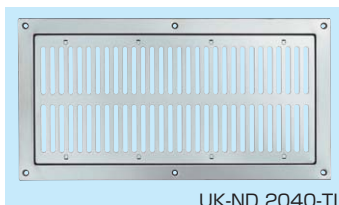

商品コード	呼称	仕上	カラー	サイズ(ミリ)					換気面積 (cm ²)	入数		定価
				A	B	C	D	E		小箱	梱	
06919394	UK-ND 2040-W 大	塗装	ホワイト	216	416	168	368	4	182.7	10	20	6,200
06963486	UK-ND 1044-W 中	塗装	ホワイト	100	440	70	408	4	68.0	10	20	5,280
06919395	UK-ND 1530-W 小	塗装	ホワイト	163	313	122	272	5	92.2	10	20	4,680
06911221	UK-ND 2040-TI 大	生地	チタンシルバー	216	416	168	368	4	182.7	10	20	11,200
06911222	UK-ND 1044-TI 中	生地	チタンシルバー	100	440	70	408	4	68.0	10	20	9,500
06911223	UK-ND 1530-TI 小	生地	チタンシルバー	163	313	122	272	5	92.2	10	20	7,800
06934388	UK-NDF 0844-W スリム	塗装	ホワイト	80	440	54	412	-	68.0	10	20	3,720

軒天型FD



材質	スチール
仕上	塗装
カラー	ホワイトグレー

- スチール製防火ダンパー付軒天換気口。
- 人気商品です。

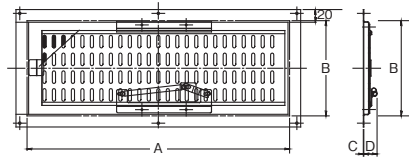

商品コード	呼称	カラー	サイズ(ミリ)				入数 梱	定価
			A	B	C	D		
01210281	0845FD	ホワイトグレー	415	75	0.8	23	1	4,350
01219123	1530FD	ホワイトグレー	300	150	0.8	23	1	4,350
01210283	1545FD	ホワイトグレー	415	150	0.8	23	1	5,200
01219124	2040FD	ホワイトグレー	400	200	0.8	23	1	5,550
01210284	2045FD	ホワイトグレー	415	200	0.8	23	1	4,900

軒天ステンレス型FDWG



材質	ステンレスSUS-304
仕上	塗装
カラー	ホワイトグレー

- ステン製 防火ダンパー付 軒天換気口 人気商品です。

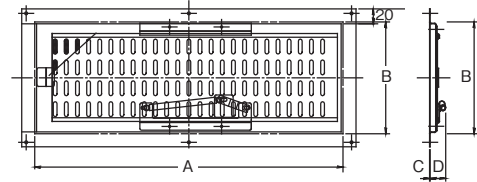

商品コード	呼称	サイズ(ミリ)				入数 梱	定価
		A	B	C	D		
01210677	0845FDWG	415	75	0.8	23	1	4,350
01210678	1530FDWG	300	150	0.8	23	1	4,350
01210679	2040FDWG	400	200	0.8	23	1	5,550
01210680	1040FDWG	385	105	0.8	23	1	4,900

軒天 佐渡

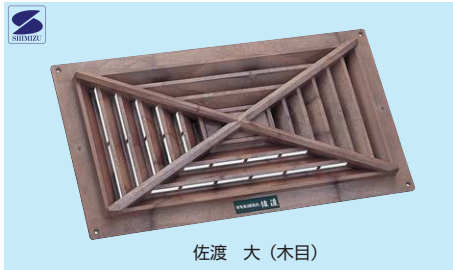

佐渡 大 (木目)



佐渡 小 (木肌調)

材質	樹脂P.S
カラー	木目/木肌調/ホワイト
使用ビス径	3.5ミリ

- 四方より換気のできるヌキ天換気孔(屋根裏、天井裏用通風器)。軒下、事務所、応接間の天井にも最適です。
- 有効換気面積：大=147cm²
小=63cm²
スリム=73cm²

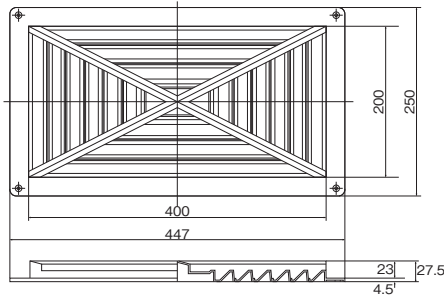

(大)

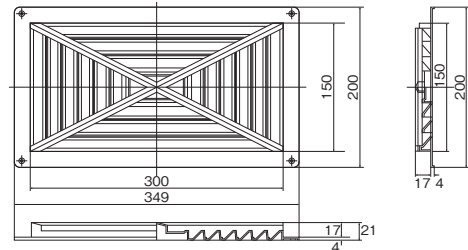

(小)



佐渡 スリム (ホワイト)

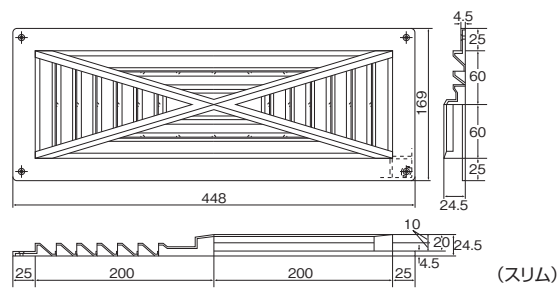

(スリム)

商品コード	呼称	カラー	サイズ(ミリ)			取付可能範囲 (ミリ)	入数		標準価格
			縦	横	高さ		小箱	梱	
03319438	佐渡 大	木目	250	447	23	200×400	2	30	1,280
03319437	佐渡 大	木肌調	250	447	23	200×400	2	30	1,280
03319146	佐渡 大	ホワイト	250	447	23	200×400	2	30	1,280
03319441	佐渡 小	木目	199	349	17	150×300	2	40	850
03319440	佐渡 小	木肌調	199	349	17	150×300	2	40	850
03319147	佐渡 小	ホワイト	199	349	17	150×300	2	40	850
03319444	佐渡 スリム	木目	169	448	24.5	120×400	2	30	950
03319443	佐渡 スリム	木肌調	169	448	24.5	120×400	2	30	950
03319302	佐渡 スリム	ホワイト	169	448	24.5	120×400	2	30	950

物干金物

点検口・ハッチ

バリアカー止め

ドレイン・グレーチング

耐震金具・防災用品

ポスト

表示板・室名札

チェーン・チェーン金具

滑車

補強金物

基礎資材金物

洋風ヤギリ



洋風ヤギリ1号



洋風ヤギリ2号

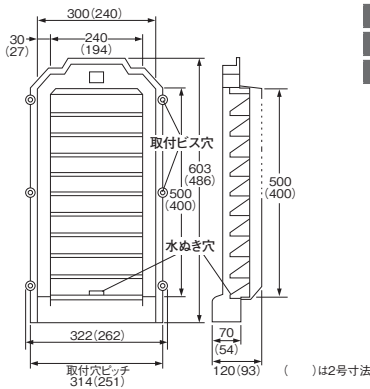

材質	樹脂P.S
カラー	ホワイト
使用ビス径	3.8ミリ

有効換気面積：1号= 178cm²
2号= 160cm²

●住まいの本質を追求し伝統ある技術をプラスした新しい都市感覚の本格的重量感のある洋風ヤギリです。

商品コード	呼称	カラー	サイズ(ミリ)			取付穴寸法(ミリ)	入数		標準価格
			縦	横	高さ		小箱	梱	
03319270	洋風ヤギリ1号	ホワイト	603	322	120	500×245	2	6	5,280
03319271	洋風ヤギリ2号	ホワイト	486	262	93	400×204	2	12	3,380

物干金物

ヤギリ 蔵王



ヤギリ蔵王 大(木目)

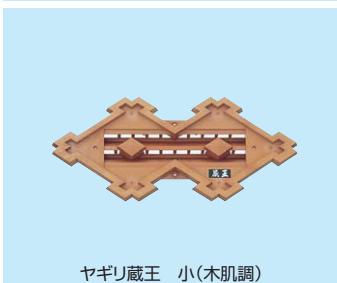

ヤギリ蔵王 小(木肌調)

●換気の出来る様に考案された落ち着いた風格のある和風ヤギリです。

材質	樹脂P.S
カラー	木目/木肌調
使用ビス径	3.8ミリ

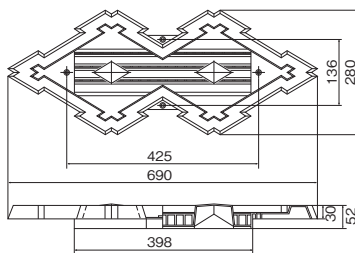

ヤギリ蔵王 大

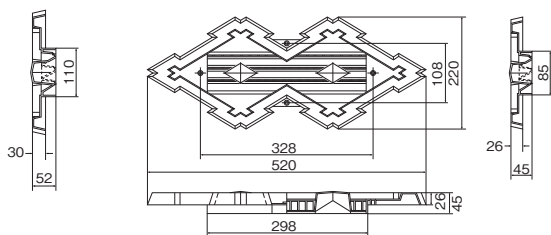

ヤギリ蔵王 小

商品コード	呼称	カラー	サイズ(ミリ)			取付可能範囲(ミリ)	入数		標準価格
			縦	横	高さ		小箱	梱	
03319129	ヤギリ蔵王大	木目	280	690	52	110×398	2	12	2,850
03319433	ヤギリ蔵王大	木肌調	280	690	52	110×398	2	12	2,850
03319130	ヤギリ蔵王小	木目	220	520	45	85×298	2	24	1,750
03319435	ヤギリ蔵王小	木肌調	220	520	45	85×298	2	24	1,750

チェーン・チェーン金具

ヤギリ

材質	樹脂P.S
カラー	ブラウン
使用ビス径	3.5ミリ

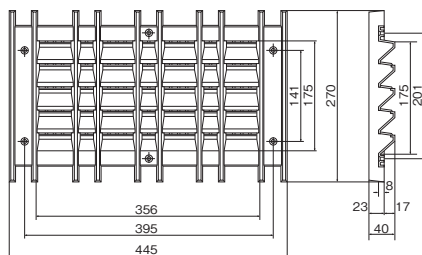

1型

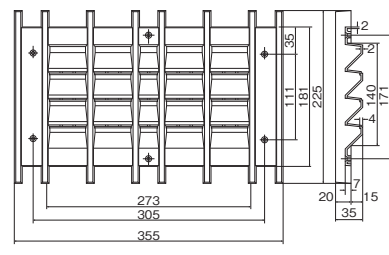

2型

●換気の出来る和風調ヤギリです。

商品コード	呼称	カラー	サイズ(ミリ)			取付可能範囲(ミリ)	入数		標準価格
			縦	横	高さ		小箱	梱	
03319134	ヤギリ1型	ブラウン	270	442	40	175×356	2	20	2,250
03319135	ヤギリ2型	ブラウン	225	351	35	135×273	2	30	1,350

滑車

補強金物

基礎資材
金物

床下換気孔 スライド式



UK-YSD2040-SM

板厚 t=0.9

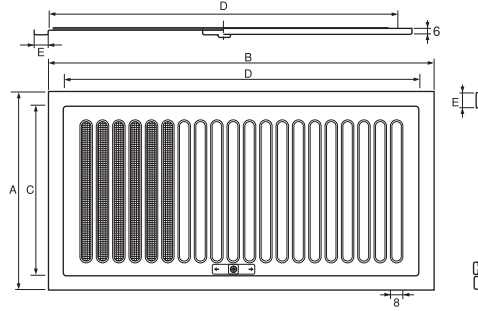

材 質	ステンレスSUS-304
仕 上	生地
カ ラ ー	シルバー

- 床下換気口としてご使用下さい。
- 寒冷地などの冬期間には閉める事も可能です。



UK-YST2040-SM(スタンダード竹)

板厚 t=0.7

商品コード	呼称	仕上	カラー	サイズ(ミリ)					換気面積 (cm ²)	入数		定価
				A	B	C	D	E		小箱	梱	
06919318	UK-YSD1530-SM	生地	シルバー	150	300	122	272	14	90.9	10	30	2,920
06919324	UK-YSD1545-SM	生地	シルバー	150	450	122	422	14	145.5	10	20	3,640
06919310	UK-YSD2040-SM	生地	シルバー	200	400	170	370	15	154.8	10	20	3,640
06919572	UK-YST2040-SM	生地	シルバー	200	400	170	370	15	154.8	10	20	2,840

床下換気孔 厚口タイプ

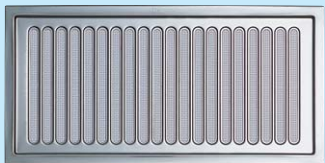

UK-Y 2040-SM

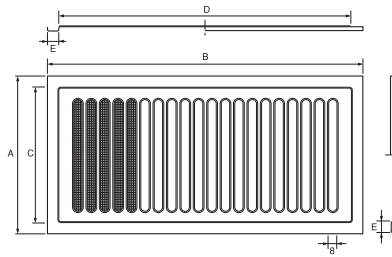

材 質	ステンレスSUS-304
仕 上	生地/塗装
カ ラ ー	シルバー/ブラック

- 床下換気口としてご使用下さい。
- 掲載型式は金網付です。
- SO-金網なしも取り揃えてあります。



UK-Y 2040-BKM

商品コード	呼称	仕上	カラー	サイズ(ミリ)					換気面積 (cm ²)	入数		定価
				A	B	C	D	E		小箱	梱	
06919022	UK-Y 1230-SM	生地	シルバー	120	300	92	272	14	64.0	10	50	1,440
06911287	UK-Y 1230-BKM	塗装	ブラック	120	300	92	272	14	64.0	10	50	1,960
06919020	UK-Y 1530-SM	生地	シルバー	150	300	122	272	14	90.9	10	30	1,520
06911289	UK-Y 1530-BKM	塗装	ブラック	150	300	122	272	14	90.9	10	30	2,080
06919321	UK-Y 1545-SM	生地	シルバー	150	450	122	422	14	145.5	10	30	1,880
06919575	UK-Y 1545-BKM	塗装	ブラック	150	450	122	422	14	145.5	10	30	2,480
06919017	UK-Y 2040-SM	生地	シルバー	200	400	170	370	15	154.8	10	30	1,880
06911293	UK-Y 2040-BKM	塗装	ブラック	200	400	170	370	15	154.8	10	30	2,480

床下換気孔 唐草

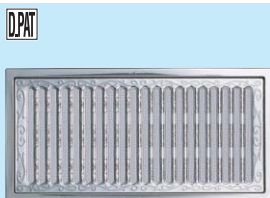

UK-YK 2040-SM



UK-YK 2040-AM



UK-YK 2040-BKM

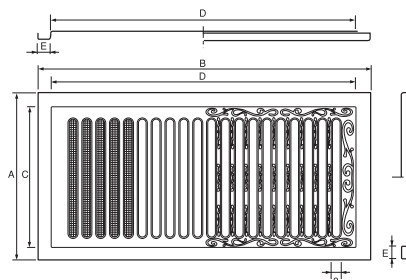

- 床下換気口としてご使用下さい。
- 掲載型式は金網付です。SO-金網なしも取り揃えてあります。
- 但しAアンバー、BKブラックは別注品です。

材 質	ステンレスSUS-304
仕 上	生地/塗装
カ ラ ー	シルバー/アンバー/ブラック

商品コード	呼称	カラー	サイズ(ミリ)					換気面積 (cm ²)	入数		定価
			A	B	C	D	E		小箱	梱	
06919356	UK-YK 1230-SM	シルバー	120	300	92	272	14	64.0	10	50	1,160
06919358	UK-YK 1230-AM	アンバー	120	300	92	272	14	64.0	10	50	1,680
06919617	UK-YK 1230-BKM	ブラック	120	300	92	272	14	64.0	10	50	1,680
06919352	UK-YK 1530-SM	シルバー	150	300	122	272	14	90.9	10	30	1,240
06919354	UK-YK 1530-AM	アンバー	150	300	122	272	14	90.9	10	30	1,800
06936670	UK-YK 1530-BKM	ブラック	150	300	122	272	14	90.9	10	30	1,800
06919348	UK-YK 1545-SM	シルバー	150	450	122	422	14	145.5	10	30	1,600
06919350	UK-YK 1545-AM	アンバー	150	450	122	422	14	145.5	10	30	2,200
06936671	UK-YK 1545-BKM	ブラック	150	450	122	422	14	145.5	10	30	2,200
06919344	UK-YK 2040-SM	シルバー	200	400	170	370	15	154.8	10	30	1,600
06919346	UK-YK 2040-AM	アンバー	200	400	170	370	15	154.8	10	30	2,200
06919535	UK-YK 2040-BKM	ブラック	200	400	170	370	15	154.8	10	30	2,200

床下換気孔 公庫型

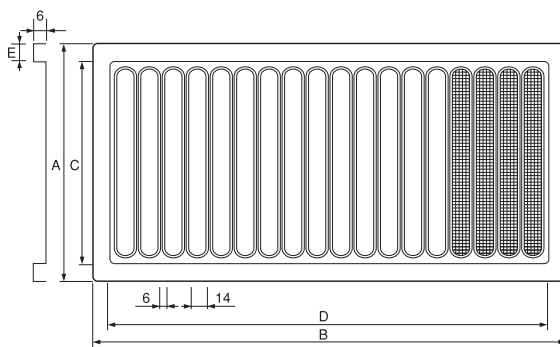

材 質	ステンレスSUS-304
仕 上	生地
カ ラ ー	シルバー

- 床下換気口としてご使用下さい。
- 本製品は住宅金融公庫基準適合製品です。
- 型式末尾のMは金網付で、SOは金網なしです。

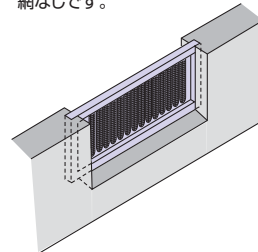

商品コード	呼称	材質	仕上	カラー	サイズ(ミリ)					換気面積 (cm ²)	入数		定価
					A	B	C	D	E		小箱	梱	
06919421	UK-YMK 2040-SO 網なし	ステンレスSUS-304	生地	シルバー	200	400	170	370	15	388.1	10	30	1,400
06919420	UK-YMK 2040-SM 網付	ステンレスSUS-304	生地	シルバー	200	400	170	370	15	310.5	10	30	1,600

物干金物

床下換気孔 松

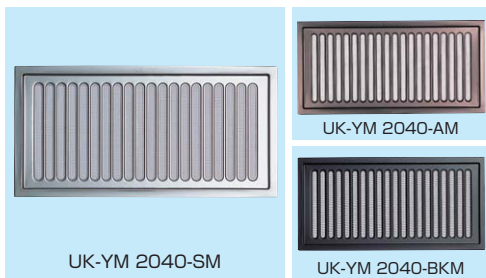

- 床下換気口としてご使用下さい。
- 掲載型は金網付です。
- SO-金網なしも取り揃えてあります。
- 但しAアンバー、BKブラックは別注品です。

材 質	ステンレスSUS-304
仕 上	生地/塗装
カ ラ ー	シルバー/アンバー/ブラック

商品コード	呼称	カラー	サイズ(ミリ)					換気面積 (cm ²)	入数		定価
			A	B	C	D	E		小箱	梱	
06919404	UK-YM 1230-SM	シルバー	120	300	92	272	14	64.0	10	50	1,160
06919602	UK-YM 1230-AM	アンバー	120	300	92	272	14	64.0	10	50	1,680
06911262	UK-YM 1230-BKM	ブラック	120	300	92	272	14	64.0	10	50	1,680
06919396	UK-YM 1530-SM	シルバー	150	300	122	272	14	90.9	10	30	1,240
06919480	UK-YM 1530-AM	アンバー	150	300	122	272	14	90.9	10	30	1,800
06911263	UK-YM 1530-BKM	ブラック	150	300	122	272	14	90.9	10	30	1,800
06919409	UK-YM 1545-SM	シルバー	150	450	122	422	14	145.5	10	30	1,600
06919479	UK-YM 1545-AM	アンバー	150	450	122	422	14	145.5	10	30	2,200
06911264	UK-YM 1545-BKM	ブラック	150	450	122	422	14	145.5	10	30	2,200
06919397	UK-YM 2040-SM	シルバー	200	400	170	370	15	154.8	10	30	1,600
06919478	UK-YM 2040-AM	アンバー	200	400	170	370	15	154.8	10	30	2,200
06910290	UK-YM 2040-BKM	ブラック	200	400	170	370	15	154.8	10	30	2,200

点検口・ハッチ

バリカー・車止め

ドレイン・グレーチング

耐震金具・防災用品

ポスト

表示板・室名札

チェーン・チェーン金具

滑車

補強金物

基礎資材金物

床下換気孔 純銅製 桧

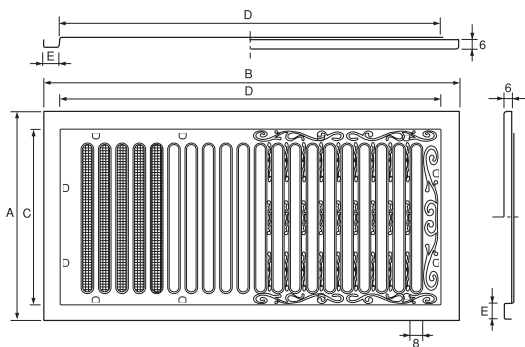

材 質	銅-黄銅
仕 上	生地
カ ラ ー	銅生地色

- 床下換気口としてご使用下さい。
- 本製品はシロアリなどの害虫対策推奨品です。
- 型式末尾のMは金網付で、Oは金網ナシです。

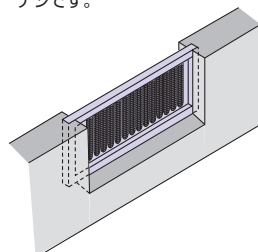

商品コード	呼称	材質	仕上	カラー	サイズ(ミリ)					換気面積 (cm ²)	入数		定価
					A	B	C	D	E		小箱	梱	
06919580	UK-YKH 2040-CO	銅-黄銅	生地	銅生地色	200	400	170	370	15	221.2	10	30	2,200
06919579	UK-YKH 2040-CM	銅-黄銅	生地	銅生地色	200	400	170	370	15	154.8	10	30	2,400

床下換気孔 蘭 ボックスタイプ



- 床下換気口としてご使用下さい。
- 本製品は建物の施工後に取り付けが可能です。
- リフォーム住宅推奨品です。

材 質	ステンレスSUS-304
仕 上	生地/塗装
カ ラ ー	シルバー/アンバー

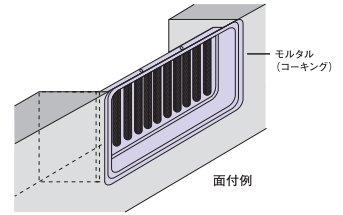
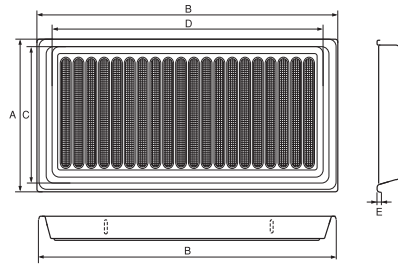

商品コード	呼称	仕上	カラー	サイズ(ミリ)					換気面積 (cm ²)	入数		定価
				A	B	C	D	E		小箱	梱	
06919390	UK-YR 1530-SM	生地	シルバー	150	300	129	283	4	90.9	10	30	2,000
06910231	UK-YR 1545-SM	生地	シルバー	150	450	135	437	6	145.5	10	30	2,480
06919387	UK-YR 2040-SM	生地	シルバー	200	400	190	381	6	154.8	10	30	2,480
06935364	UK-YR 1530-AM	塗装	アンバー	150	300	129	283	4	90.9	10	30	2,600
06919389	UK-YR 2040-AM	塗装	アンバー	200	400	190	381	6	154.8	10	30	3,200

床下換気孔 蘭 スライド式

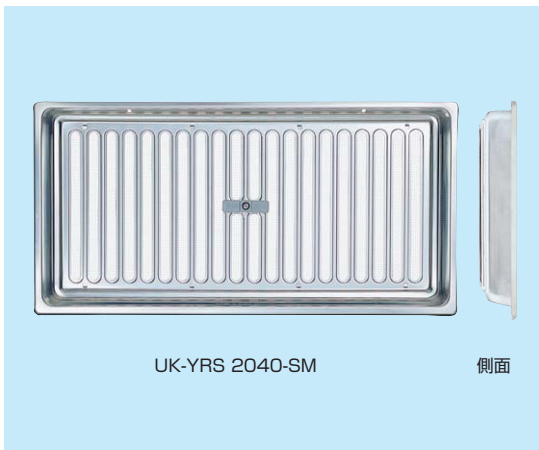

- 床下換気口スライド式としてご使用下さい。
- 本製品は建物の施工後に取り付けが可能です。
- リフォーム住宅推奨品です。

材 質	ステンレスSUS-304
仕 上	生地
カ ラ ー	シルバー

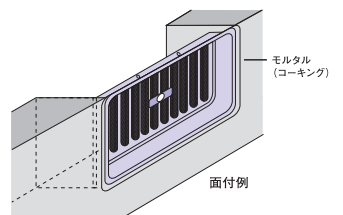
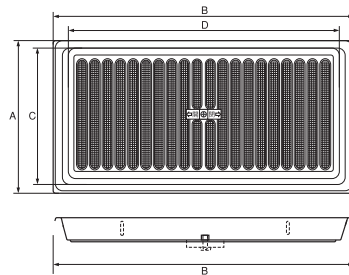

商品コード	呼称	仕上	カラー	サイズ(ミリ)					換気面積 (cm ²)	入数		定価
				A	B	C	D	E		小箱	梱	
06910232	UK-YRS 1545-SM	生地	シルバー	150	450	135	437	6	145.5	10	20	3,680
06935363	UK-YRS 2040-SM	生地	シルバー	200	400	190	381	6	154.8	10	20	3,680

床下換気孔 杉 丸型 ボックスタイプ

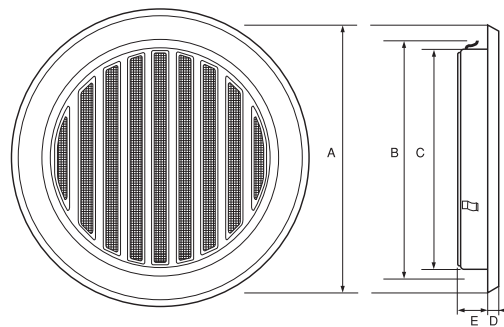

材 質	ステンレスSUS-304
仕 上	生地
カ ラ ー	シルバー

- 床下換気口としてご使用下さい。
- 丸型で予め塩ビパイプ敷設で施工を行って下さい。
- 本製品は建物の施工後に取り付けが可能です。

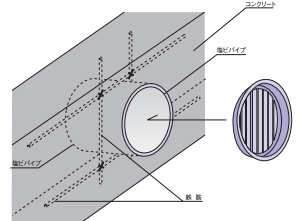

商品コード	呼称	材質	仕上	カラー	サイズ(ミリ)					換気面積 (cm ²)	入数		定価
					A	B	C	D	E		小箱	梱	
06919599	UK-YOM 150-SM	ステンレスSUS-304	生地	シルバー	185	161	147	6.5	28.5	49.0	15	30	1,360
06919600	UK-YOM 200-SM	ステンレスSUS-304	生地	シルバー	238	209	195	7	29	89.2	15	30	1,560

床下換気孔ひかり



150×450

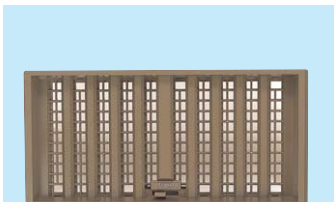

200×400

- 5種勢揃い。
- 床下換気孔開閉式です。

材 質	樹脂P.S
カ ラ ー	濃いうぐいす

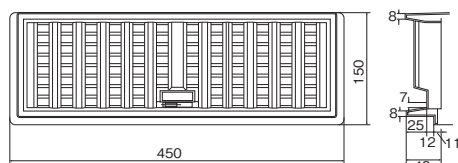

150×450

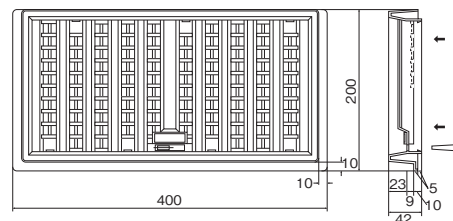

200×400

商品コード	呼称	サイズ(ミリ)			取付可能範囲 (ミリ)	入数		標準価格
		縦	横	高さ		小箱	梱	
03319195	ひかり120×300	120	300	34	120×300	10	60	700
03319196	ひかり150×300	150	300	34	150×300	10	60	780
03319197	ひかり150×450	150	450	48	150×450	10	30	1,720
03319198	ひかり200×400	200	400	42	200×400	10	30	1,750
03319221	ひかり150×600	150	600	51	150×600	5	20	3,020

床下換気孔 ニュー瀬戸

材 質	樹脂-PP
カ ラ ー	クロ

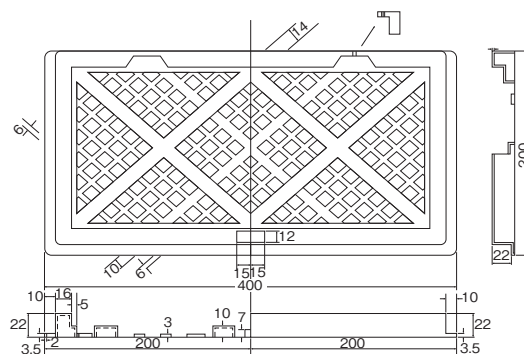

- 仮釘止が出来る。
- 白蟻、蜘蛛の進入防止(アミ付)。
- 丈夫で割れないポリプロピレン(P.P)+特殊樹脂配合。

商品コード	呼称	サイズ(ミリ)			取付可能範囲 (ミリ)	入数 梱	標準価格
		縦	横	高さ			
03319304	ニュー瀬戸 アミなし	200	400	22	200×400	50	520
03319303	ニュー瀬戸 アミ付き	200	400	22	200×400	50	950

床下換気孔 新風

材 質	樹脂-ABS
カ ラ ー	クロ

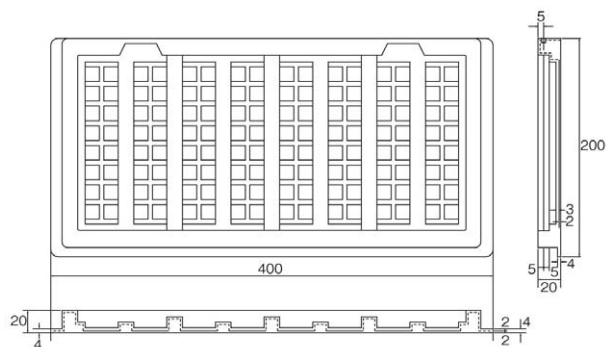

- 仮釘止が出来る。
- 丈夫で割れない樹脂配合。
- 白蟻、蜘蛛の進入防止(アミ付)。

商品コード	呼称	サイズ(ミリ)			取付可能範囲 (ミリ)	入数 梱	標準価格
		縦	横	高さ			
03319361	新風 アミ付	200	400	20	200×400	50	800
03319362	新風 アミなし	200	400	20	200×400	50	420

物干金物

点検口・ハッチ

バリアカー止め

ドレイン・グレーチング

耐震金具・防災用品

ポスト

表示板・室名札

チェーン・チェーン金具

滑車

補強金物

基礎資材金物

床下換気孔 明石



材質	樹脂-PP
カラー	クロ

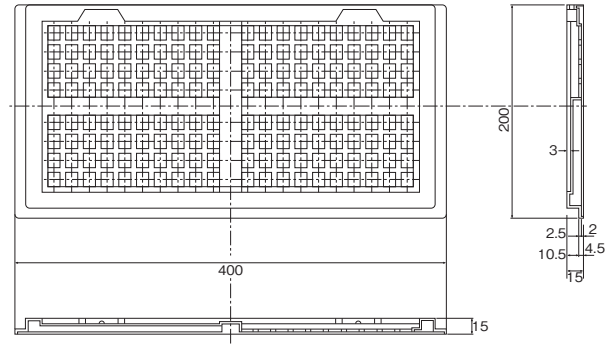

- 仮釘が出来ます。
- 丈夫で割れない樹脂使用。
- 白蟻、蜘蛛の進入防止(アミ付)。

商品コード	呼称	サイズ(ミリ)			取付可能範囲(ミリ)	入数 樞	標準価格
		縦	横	高さ			
03319426	明石 アミ付	200	400	15	200×400	50	740
03319507	明石 アミなし	200	400	15	200×400	50	400

Jフード203



材質	樹脂-PS
カラー	クリンアイボリー
使用ビス径	3.5ミリ

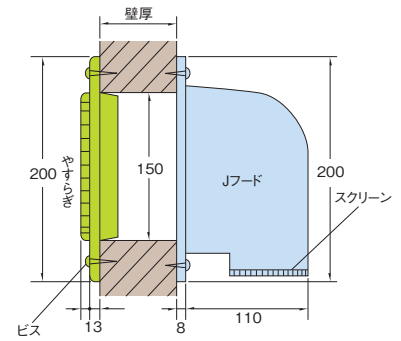

- 高級換気孔やすらぎ、Sレジスター、エリートレジスター(150×200)とセットで使用出来ます。

商品コード	呼称	サイズ(ミリ)			取付可能範囲(ミリ)	入数 樞	標準価格
		縦	横	高さ			
03319339	Jフード203	200	250	118	150×200	24	1,100

強制換気用フード

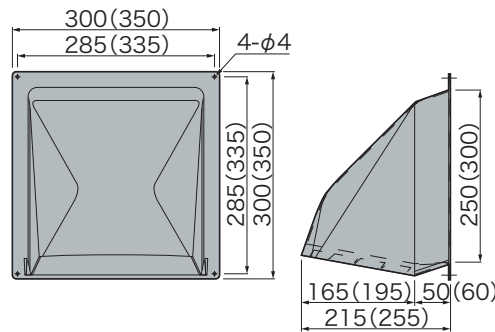

材質	AES樹脂
----	-------

- 両サイドの水切りで壁汚れを軽減。

施工ワンポイント
壁厚と換気扇シャッター開放寸法にご注意下さい。

商品コード	呼称	カラー	サイズ(ミリ)	適用換気扇	入数 樞	定価
			H×W			
21519622	KS-71PEN-25SG	シルバーグレー	250×250	20cm用	10	2,100
21519623	KS-71PEN-30SG	シルバーグレー	300×300	25cm用	10	2,700
21510303	KS-71PEN-25BK	ブラック	250×250	20cm用	10	2,400
21510304	KS-71PEN-30BK	ブラック	300×300	25cm用	10	3,300

ステンレス製換気扇カバー

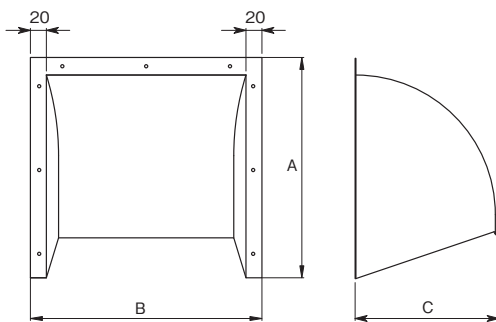

材質	ステンレスSUS-304・430
仕上	2B仕上げ・BA仕上げ



- 換気扇の屋外用カバーとして。
- 既製品の寸法以外にも特注品を承ります。
- 別注にて黒塗装品を承ります。

商品コード	呼称	材質	適応換気扇寸法(ミリ)	仕上	サイズ(ミリ)			入数 個	標準価格
					A	B	C		
33319401	KS-65205	ステンレスSUS-304	200	2B仕上げ	276	250	180	10	4,200
33319402	KS-65255	ステンレスSUS-304	250	2B仕上げ	326	300	180	10	4,800
33310293	KS-65305	ステンレスSUS-304	300	2B仕上げ	376	350	180	10	5,600
33319398	KF-65206	ステンレスSUS-430	200	BA仕上げ	276	250	180	10	3,500
33319399	KF-65256	ステンレスSUS-430	250	BA仕上げ	326	300	180	10	3,800
33319400	KF-65306	ステンレスSUS-430	300	BA仕上げ	376	350	180	10	4,400

物干金物

ステンレスフード



材質	ステンレスSUS430、304
仕上	SUS430:2B・SUS304:BA

- 黒、ホワイト塗装、防虫、防鳥フード網付も有り。(価格は別途見積りとなります)

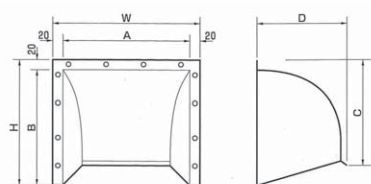

商品コード	呼称	材質	サイズ(ミリ)						適応換気扇	入数 個	標準価格
			A	B	C	D	H	W			
14219003	SF-250	ステンレスSUS-430	250	250	200	180	270	290	200mm	10	2,800
14219004	SF-300	ステンレスSUS-430	300	300	265	180	320	340	250mm	10	3,100
14219005	SF-350	ステンレスSUS-430	350	350	315	180	370	390	300mm	10	3,600
14223549	SF-S250	ステンレスSUS-304	250	250	200	180	270	290	200mm	10	4,600
14223550	SF-S300	ステンレスSUS-304	300	300	265	180	320	340	250mm	10	5,600
14223551	SF-S350	ステンレスSUS-304	350	350	315	180	370	390	300mm	10	6,800

チェーン・チェーン金具

油切プレート

●困っていませんか?

吹出口の下、イヤな油の汚れが外壁を伝って、...

●油切りプレートを付けたら...

プレートはやや傾斜し、油は低い方へ流れ、外壁との距離は少しあけています。

吹出口からの油はプレートで受け、外壁を汚れにくくします。(下に落ちる油は容器等で受けて処理してください)

●取付は簡単

外壁断面図

室外: フード, 油切りプレート

室内: 壁, テープ

材質	ステンレスSUS430
----	-------------

- 換気扇の油よごれ、困ってませんか?

《サイズ選び》

油切プレートの取付の目安

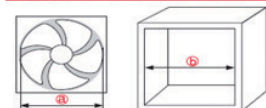

ファンの直径と木枠の内寸を確認してから、適応するサイズの品番をお選びください。

換気扇フード用油切プレート PAT.P(特許出願中)

仕様			適用品名
④羽根直径	⑤木枠内寸法		
15cm	17.5cm角		油切プレート150
20cm	25cm角		油切プレート200
25cm	30cm角		油切プレート250
30cm	35cm角		油切プレート300

注)本製品は木枠タイプの換気扇に適用しており、一部コンクリート枠タイプ等には使えません。

🔧 施工ワンプォイント

現在取付いているステンフードに後付け出来ます。

商品コード	呼称	サイズ(ミリ)			入数 小箱 個	標準価格	商品コード	呼称	サイズ(ミリ)			入数 小箱 個	標準価格		
		縦	横	高さ					縦	横	高さ				
14211482	油切プレート 150	67	215	55	10	10	1,800	14211484	油切プレート 250	67	340	55	10	10	2,100
14211483	油切プレート 200	67	290	55	10	10	2,000	14211485	油切プレート 300	67	390	55	10	10	2,200

亜鉛スパイラルダクト(SP)

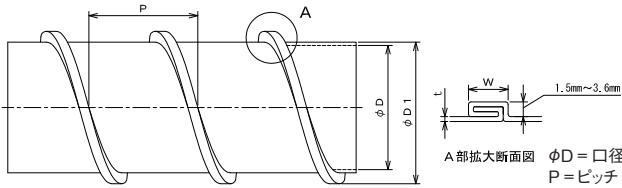
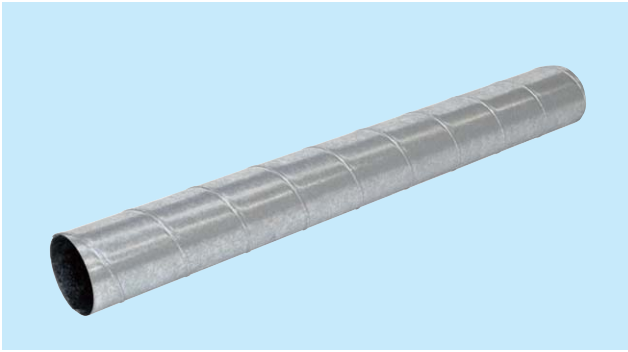

施工ワンポイント

継手を使用し施工した場合、接続部分は3ヶ所ほどビス止めシテープを巻いてください。

材質 亜鉛鋼板

- 亜鉛鋼板をスパイラル状に甲ハゼ機械巻きした風道管です。
- JIS G3302に規定される亜鉛鋼板。

商品コード	呼称	サイズ(ミリ)		入数 梱	標準価格
		φD	長さ		
69635711	亜鉛スパイラルダクト75φ4m	75	4000	1	3,680
69661396	亜鉛スパイラルダクト100φ4m	100	4000	1	2,880
69623423	亜鉛スパイラルダクト125φ4m	125	4000	1	3,680
69661397	亜鉛スパイラルダクト150φ4m	150	4000	1	4,240
69672450	亜鉛スパイラルダクト175φ4m	175	4000	1	4,920
69623424	亜鉛スパイラルダクト200φ4m	200	4000	1	5,600
69672451	亜鉛スパイラルダクト250φ4m	250	4000	1	6,960
69672452	亜鉛スパイラルダクト300φ4m	300	4000	1	8,320
69672453	亜鉛スパイラルダクト350φ4m	350	4000	1	10,080
69672456	亜鉛スパイラルダクト400φ4m	400	4000	1	11,680

アルミフレキシブルダクト(NF)

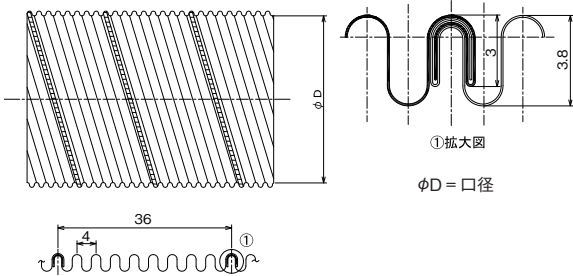
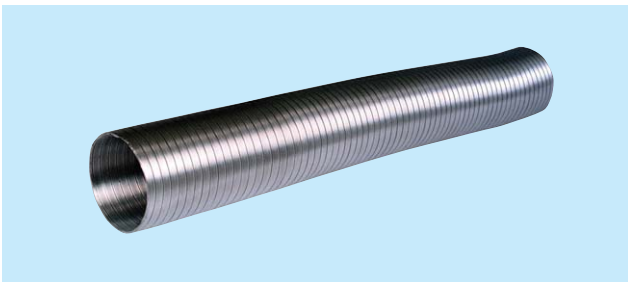

施工ワンポイント

圧縮してありますので、3m程度に伸ばしてご使用下さい。
※大口径のご使用については、製品の中心部から伸ばして下さい。

材質 アルミニウム

仕上 シルバー

- 板厚0.1mmのアルミ板材をロール状に巻き成型した製品です。
- 柔軟があり、曲がりやすく、伸縮できます。
- 一般空調用に最適です。
- 不燃材料使用。

商品コード	呼称	サイズ(ミリ)		入数 梱	標準価格
		φD	長さ		
69618758	NF75φ	75	3000	12	1,760
69618759	NF100φ	100	3000	12	1,840
69618760	NF125φ	125	3000	12	2,340
69618761	NF150φ	150	3000	6	2,840
69672458	NF175φ	175	3000	6	3,340
69636620	NF200φ	200	3000	5	4,170
69636621	NF250φ	250	3000	2	5,340
69636622	NF300φ	300	3000	1	6,590
69672464	NF350φ	350	3000	1	7,590
69672465	NF400φ	400	3000	1	8,750

マイルズフレキダクト(MF)

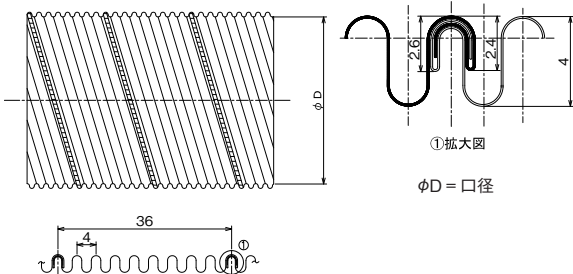
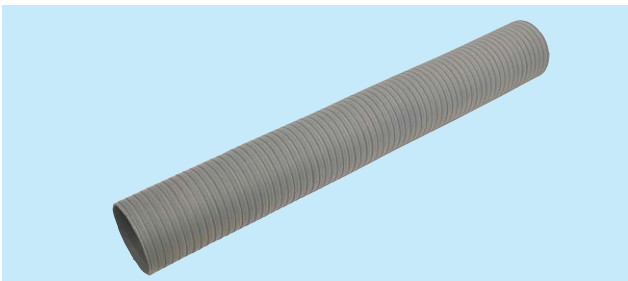

施工ワンポイント

圧縮してありますので、3m程度に伸ばしてご使用下さい。
※大口径のご使用については、製品の中心部から伸ばして下さい。

材質 電気亜鉛めっき鋼板

- 板厚0.08mmの亜鉛めっき材をロール状に巻き成型した製品です。
- 柔軟があり、曲がりやすく、伸縮できます。
- 耐熱性、強度を必要とする場所の一般空調ダクトに最適です。
- 国土交通省大臣認定 NM-8500

商品コード	呼称	サイズ(ミリ)		入数 梱	標準価格
		φD	長さ		
69637539	MF100φ	100	3000	16	3,660
69672467	MF125φ	125	3000	10	4,530
69637540	MF150φ	150	3000	6	5,740
69672471	MF175φ	175	3000	5	6,790
69637541	MF200φ	200	3000	4	8,000
69637542	MF250φ	250	3000	2	10,610
69637543	MF300φ	300	3000	2	13,400
69637544	MF350φ	350	3000	1	16,530
69637545	MF400φ	400	3000	1	19,310

パワーフレキシブルダクト(PF)

- 軽量で簡単に手で曲げられます。
- 錆びにくく、マイルズフレキ(MF)と同等の強度を持ち、アルミフレキシブルダクト(NF)の約3倍の強度を有します。
- 不燃材料使用。

材 質	アルミニウム
仕 上	シルバー

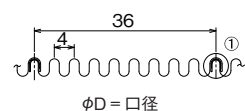
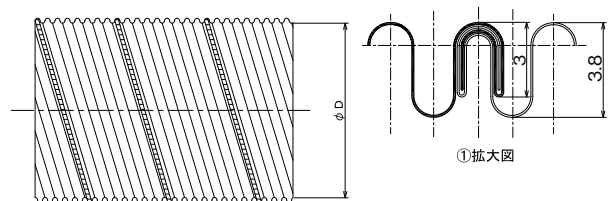

！ 施工ワンポイント
 圧縮してありますので、3m程度に伸ばしてご使用下さい。
 ※大口径のご使用については、製品の中心部から伸ばして下さい。

商品コード	呼称	サイズ(ミリ)		入数 梱	標準価格
		φD	長さ		
69672502	PF100φ	100	3000	16	4,190
69672503	PF150φ	150	3000	8	6,550
69672504	PF200φ	200	3000	4	9,100

ニップル(N)

材 質	亜鉛鋼板
-----	------

- スパイラルダクトの差込用継手で
- す。
- 管同士の接続時に使用します。

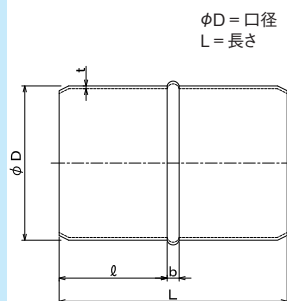

商品コード	呼称	サイズ(ミリ)		入数 梱	標準価格
		φD	L		
69619693	N75φ	75	130	6	340
69644990	N100φ	100	130	6	340
69644991	N125φ	125	130	6	430
69644992	N150φ	150	130	6	470
69623671	N175φ	175	130	6	560
69644993	N200φ	200	130	3	650
69623672	N250φ	250	130	3	740
69623673	N300φ	300	130	3	870
69672472	N350φ	350	133	2	1,180
69672476	N400φ	400	133	2	1,350

プレスエルボ90°/45°(PE90/PE45)

材 質	溶融亜鉛めっき鋼板
-----	-----------

- 管曲がりに使用する継手です。(45°と90°があります。)

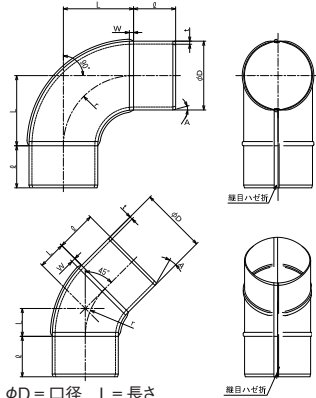

商品コード	呼称	サイズ(ミリ)		入数 梱	標準価格
		φD	L		
69636749	PE90°75φ	75	75	3	1,500
69636750	PE90°100φ	100	100	3	930
69623421	PE90°125φ	125	125	3	1,460
69636751	PE90°150φ	150	150	3	1,740
69635503	PE90°175φ	175	175	3	2,430
69636752	PE90°200φ	200	200	3	2,670
69672477	PE45°75φ	75	30	3	1,360
69636753	PE45°100φ	100	40	3	840
69672478	PE45°125φ	125	50	3	1,220
69636754	PE45°150φ	150	60	3	1,430
69672479	PE45°175φ	175	70	3	2,030
69636755	PE45°200φ	200	80	3	2,190

ハゼエルボ90°/45°(E90/E45)

材 質	亜鉛鋼板
-----	------

- 管曲がりに使用する継手です。(45°と90°があります。)

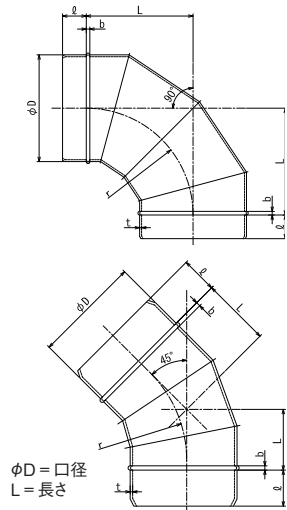

商品コード	呼称	サイズ(ミリ)		入数 梱	標準価格
		φD	L		
69672480	E90°250φ	250	250	2	3,960
69672481	E90°300φ	300	300	2	5,600
69672482	E90°350φ	350	350	1	9,120
69672483	E90°400φ	400	400	1	10,890
69672484	E45°250φ	250	100	2	3,200
69672488	E45°300φ	300	120	2	4,490
69672497	E45°350φ	350	140	1	7,290
69672498	E45°400φ	400	160	1	8,720

アルミダクト AL-N



材質	アルミニウム
カラー	銀色

- 1~4mまで伸縮自在です。
- 軽量で丈夫、切断・曲げ易さなど強度と扱い易さに優れています。
- TYPEⅡは袋入りとなっております。
- AL-Nφ100は12本入もあります。

商品コード	呼称	サイズ(ミリ)		入数 梱	標準価格
		口径	伸張時長さ		
52910327	AL-N φ75	75	4000	6	1,780
52910328	AL-N φ100	100	4000	6	1,780
52910329	AL-N φ125	125	4000	6	2,450
52910330	AL-N φ150	150	4000	6	2,650
52945077	AL-N φ175	175	4000	4	3,450
52910331	AL-N φ200	200	4000	2	6,600

商品コード	呼称	サイズ(ミリ)		入数 梱	標準価格
		口径	伸張時長さ		
52947101	AL-N φ250	250	4000	2	12,150
52923677	AL-N φ300	300	4000	1	15,150
52910757	AL-N φ350	350	3500	1	18,800
52910342	AL-N(TypeⅡ)φ75	75	4000	6	2,010
52910343	AL-N(TypeⅡ)φ100	100	4000	6	2,010
52910344	AL-N(TypeⅡ)φ150	150	4000	6	3,030

アルミダクト AL



材質	主にアルミ/PE
カラー	銀色

- 1~5mまで伸縮自在で、色々な曲がりの配管が可能です。
- ポリエステルフィルムにアルミ箔をラミネートしてます。

商品コード	呼称	カラー	サイズ(ミリ)		入数 梱	標準価格
			口径	伸張時長さ		
52910766	AL φ100	銀色	100	5000	6	9,000
52910769	AL φ150	銀色	150	5000	4	16,600
52910770	AL φ200	銀色	200	5000	2	19,600

塩ビダクト PV



材質	主に塩ビ
カラー	灰色

- 1~5mまで伸縮自在で、色々な曲がりの配管が可能です。
- 塩化ビニル製なので酸・アルカリに対して抵抗力があります。

商品コード	呼称	カラー	サイズ(ミリ)		入数 梱	標準価格
			口径	伸張時長さ		
52910758	PV φ75	灰色	75	5000	4	8,400
52910759	PV φ100	灰色	100	5000	6	9,000
52910760	PV φ125	灰色	125	5000	2	12,500
52910761	PV φ150	灰色	150	5000	4	16,700

商品コード	呼称	カラー	サイズ(ミリ)		入数 梱	標準価格
			口径	伸張時長さ		
52910762	PV φ175	灰色	175	5000	2	18,100
52910763	PV φ200	灰色	200	5000	2	19,600
52910764	PV φ250	灰色	250	5000	2	25,600
52910765	PV φ300	灰色	300	5000	1	30,100

ワイヤアルミダクト 悟空



材 質	アルミ箔 ポリエステルフィルム
仕 上	特殊ラミネート

- 換気用フレキシブルダクトです。
- 不燃材料認定品
(国土交通大臣認定・NM-2834/
NM-2835)

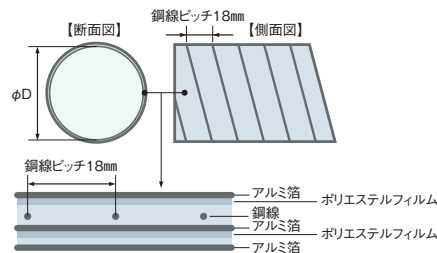

※φ50mmタイプは、銅線のピッチが10mm幅になっています。

施工ワンポイント

ダクトテープやアルミテープで固定の簡単施工。

商品コード	呼称	長さ (約メートル)	入数	定価
11934409	悟空φ50	10	1	7,300
11934411	悟空φ75	10	1	7,300
11928434	悟空φ100	10	1	7,500
11934412	悟空φ125	10	1	9,000
11928436	悟空φ150	10	1	10,000
11934413	悟空φ175	10	1	12,000
11934414	悟空φ200	10	1	14,000
11934415	悟空φ225	10	1	15,500

商品コード	呼称	長さ (約メートル)	入数	定価
11934416	悟空φ250	10	1	17,500
11934423	悟空φ275	10	1	20,000
11934425	悟空φ300	10	1	22,500
11934428	悟空φ325	10	1	26,000
11934430	悟空φ350	10	1	27,500
11934431	悟空φ400	10	1	31,500
11934432	悟空φ450	10	1	39,000
11934433	悟空φ500	10	1	45,000

フレックスダクト 風神



材 質	銅線入りPETフィルム
仕 上	ガラス繊維入りアルミ蒸着

- 一般空調用、保温材付フレキシブルダクト。
- 不燃材料認定品 F☆☆☆☆認定品

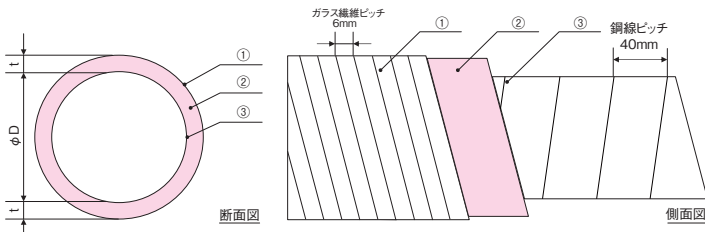

- ①表面材 ガラス繊維入りアルミニウム蒸着
ポリエチレンテフタレート張合フィルム
【構成】
◆アルミニウム蒸着ポリエチレンテフタレートフィルム
◆アクリル樹脂系接着剤
◆ガラス繊維
◆ポリエチレンテフタレートフィルム
- ②基 材 グラスウール (厚さ:25mm)
- ③内面材 銅線入りポリエチレンテフタレート張合フィルム
【構成】
◆ポリエチレンテフタレートフィルム
◆アクリル樹脂系接着剤
◆垂鉛メッキ銅線 φ1.2mm
◆ポリエチレンテフタレートフィルム

施工ワンポイント

保温材が付いているので、保温工事が省けます。

商品コード	呼称	長さ (約メートル)	入数 梱	定価
11928439	風神φ100	7.6	1	11,625
11934390	風神φ125	7.6	1	12,750
11928440	風神φ150	7.6	1	13,500
11934394	風神φ175	7.6	1	15,000
11934400	風神φ200	7.6	1	16,500
11934401	風神φ225	7.6	1	18,750
11934402	風神φ250	7.6	1	20,250

商品コード	呼称	長さ (約メートル)	入数 梱	定価
11934403	風神φ275	7.6	1	23,000
11934404	風神φ300	7.6	1	24,750
11934405	風神φ325	7.6	1	29,000
11934406	風神φ350	7.6	1	30,000
11972755	風神φ375	7.6	1	34,000
11934407	風神φ400	7.6	1	35,000
11934408	風神φ450	7.6	1	45,000
11972756	風神φ500	7.6	1	55,000

ダクト継手PE

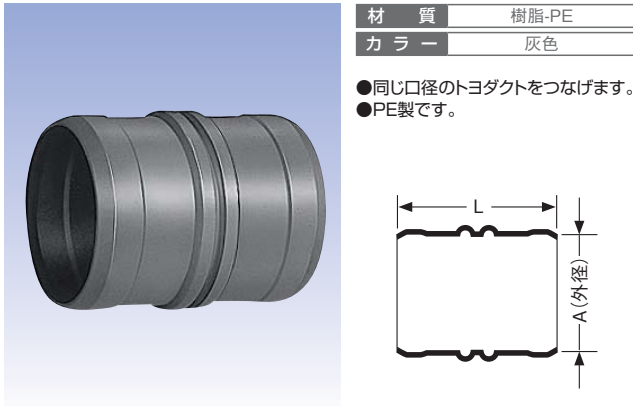

材質	樹脂-PE
カラー	灰色

- 同じ口径のトヨダクトをつなげます。
- PE製です。

商品コード	呼称	サイズ(ミリ)		入数 梱	標準価格
		A	L		
52910332	ダクト継手PE φ100	99	130	12	800
52910334	ダクト継手PE φ150	149	130	6	1,200

埋め込み管

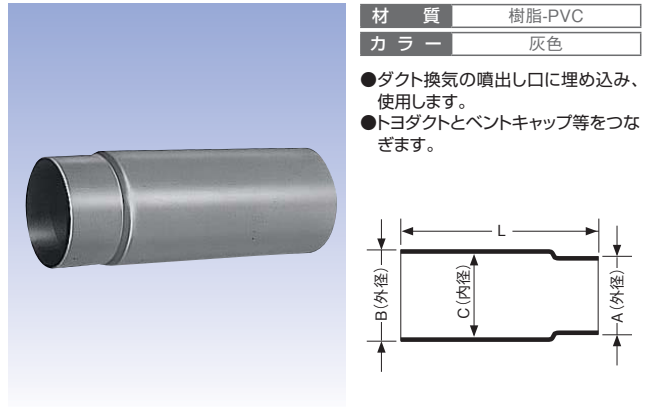

材質	樹脂-PVC
カラー	灰色

- ダクト換気の噴出し口に埋め込み、使用します。
- トヨダクトとベントキャップ等をつなぎます。

商品コード	呼称	サイズ(ミリ)				入数 梱	標準価格
		A	B	C	L		
52910338	埋め込み管 φ100	99	104	99	280	12	1,300
52910340	埋め込み管 φ150	149	154	149	280	6	2,800

気密フランジセット

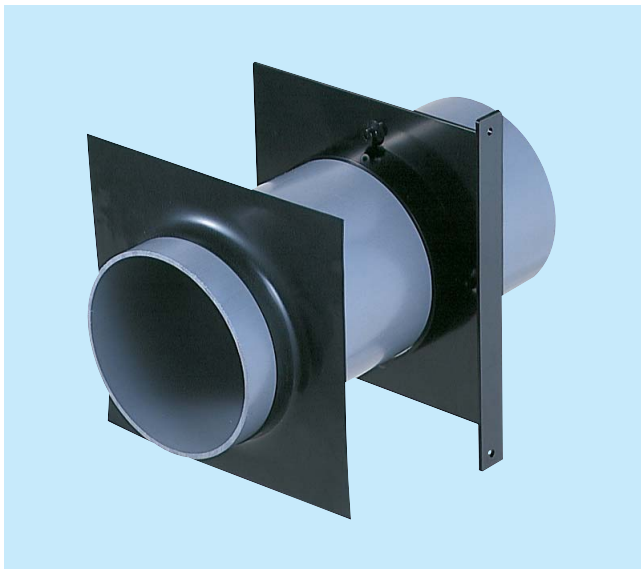

材質	ABS樹脂/EPT
カラー	黒

- パイプがねじ2本で容易に固定できます。(パイプは別途となります)
- 気密シートのテーピングが簡単です。
- パイプは別途となります。

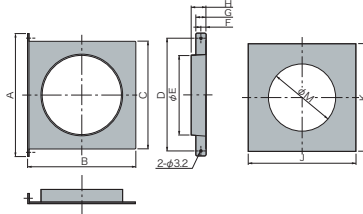

施工ワンポイント
気密ラバーの周囲を必ずテーピングして下さい。

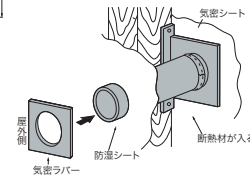

商品コード	呼称	適用パイプ	サイズ(ミリ)						入数 梱	定価
			A	B	C	J	K	M		
21521936	KS-V4K75	φ75	190	135	135	135	135	60	40	700
21547208	KS-V4K100	φ100	190	160	160	160	160	80	100	820
21547209	KS-V4K150	φ150	256	226	226	226	226	140	20	1,100

防火ダンパー

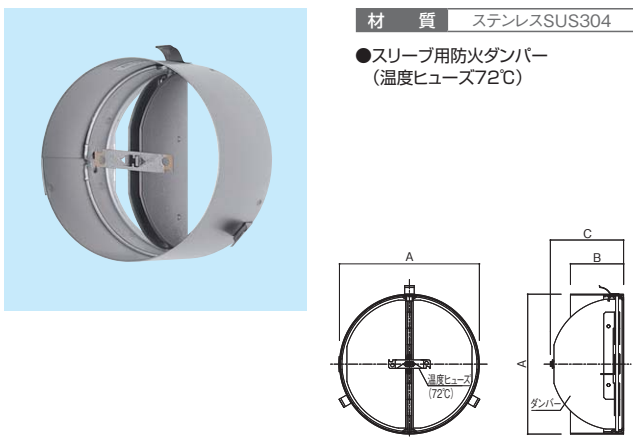

材質	ステンレスSUS304
----	-------------

- スリーブ用防火ダンパー (温度ヒューズ72℃)

商品コード	呼称	サイズ(ミリ)			入数 梱	定価
		A	B	C		
36132630	SK-DP100	φ98	56	51	10	2,300
36132631	SK-DP150	φ148	56	76	10	3,400

防音スリーブ



材質	連続気泡ポリエチレンフォーム
カラー	グレー

- 高周波域での吸音特性が優れています。
- 消防庁認定(防災製品認定)の難燃性。

商品コード	呼称	サイズ(ミリ)				換気有効 面積 (㎡)	入数 小箱	定価
		外径	内径	厚み	長さ			
36111399	SK-BO 75	φ75	φ51	60	60	14	1	600
36111400	SK-BO 100	φ100	φ72	60	60	28	1	940
36111401	SK-BO 150	φ150	φ110	60	60	69	1	1,600

フードキャップ宙(ゆう)



- パイプフード・パイプファンの取付がカンタンになります。
- 壁素材(内外壁どちら側でも)は喜んで固定。
- コーキングも確実に!

材 質	PP樹脂
カ ラ ー	ブラウン
使用ビス径	付属M3×35

アルミダクト工事例

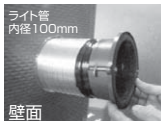

ライト管工事例

ボード厚が21mmを超える場合(ALC等)は市販のタッピングなどで固定して下さい。

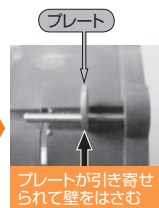

商品コード	呼称	サイズ(ミリ)		使用ビス径(ミリ)	入数		標準価格
		口径(φ)	奥行		小箱	梱	
15635267	KS-100FCM	100	75	付属M3×35	10	60	800

換気製品

物干金物

仮枠アンカー



材 質	HIPS樹脂
カ ラ ー	黒

- 仮枠アンカーはコンクリートにパイプを打込みする際パイプを仮枠に固定するためのもので位置出し、取付けが簡単で確実です。
- 丸型レジスター、ガラリ、換気パイプ、床下換気口、クーラースリーブや電気、水道、ガス等の設備用スリーブの打込用に多数使用されておりあります。
- ご使用の際は、必ずパイプの内径寸法をご確認下さい。

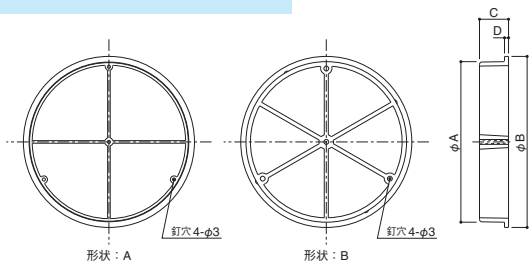

商品コード	呼称	形状	サイズ(ミリ)				入数	定価
			A	B	C	D		
44110900	50MA	A	50	54	17	2	500	70
44110901	67MA	A	67	76	18	3	400	105
44110902	71MA	A	71	76	18	3	400	110
44110419	75MA	A	75	80	18	3	400	90
44110420	83MA	A	83	89	18	2.5	360	105
44110422	107MA	A	107	114	18	2.5	200	140
44110423	125MA	A	125	134	22	3	100	190
44110907	146MA	A	146	165	23	3	80	255
44110425	154MA	A	154	165	22	2.5	80	180
44110421	100MA	B	100	106	18	2.5	200	110
44110910	131MA	B	131	140	22	3	100	190
44110424	150MA	B	150	156	22	2.5	80	180
44163452	175MA	B	175	182.5	40	3	60	350
44110913	180MA	B	180	186	30	3	40	350
44163453	200MA	B	200	210	40	3	40	410
44110915	202MA	B	202	216	40	3	40	410

コーキング用仮枠アンカー



材 質	ABS樹脂/PP樹脂
カ ラ ー	黒

- 丸型レジスター、ガラリ、換気パイプ、床下換気口、クーラースリーブや電気、水道、ガス等の設備用スリーブの打込用に多数使われています。
- ご使用の際は、必ずパイプの内径寸法をご確認下さい。
- 外周面などパイプ外周にコーキングしるが必要な時に使用します。

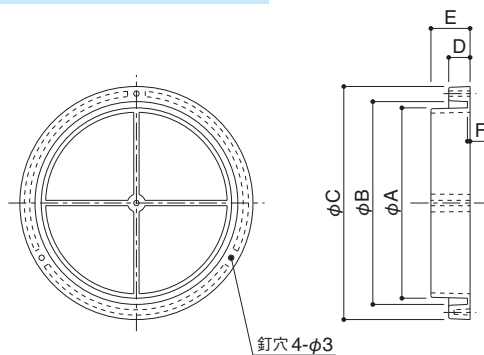

商品コード	呼称	材質	サイズ(ミリ)						入数	定価
			A	B	C	D	E	F		
44110884	75MAK	ABS樹脂	75	80	103	12	22	2.5	200	130
44110885	75MAK2	ABS樹脂	75	80	122	12	22	2.5	190	235
44110886	83MAK	ABS樹脂	83	89	110	13	25	4	170	235
44110887	100MAK	ABS樹脂	100	106	129	12	22	3	100	170
44110888	107MAK	ABS樹脂	107	114	131	12	22	1.5	100	170
44110889	150MAK	PP樹脂	150	156	176	13	24.5	4	50	380
44110890	154MAK	PP樹脂	154	165	185	13	26	4.5	50	380