

C型カーテンレール

(005500)

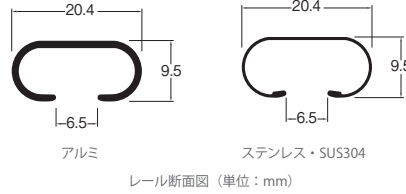
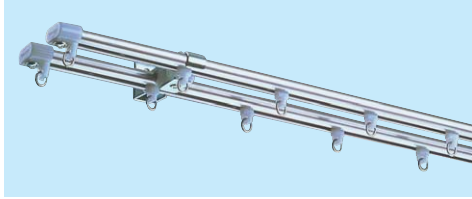

材 質	ステンレス:SUS430冷間圧延ステンレス
	SUS304:SUS304冷間圧延ステンレス アルミニウム合金押出型材
仕 上	ステンレス:ヘアライン仕上げ
	SUS304:ヘアライン仕上げ アルミ:アルマイト仕上げ

- 手軽にお使い頂けるカーテンレールです。
- セット内容など詳しくはお問い合わせください。



ステンレス

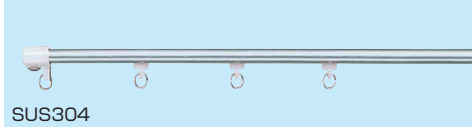

SUS304

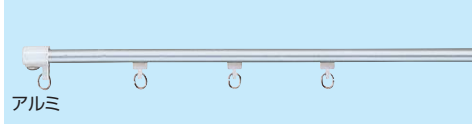

アルミ

ワンタッチシングルブラケット付
(ブラケット幅=18mm)

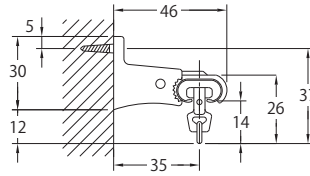

ワンタッチダブルブラケット付
(ブラケット幅=19mm)

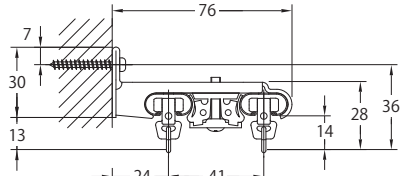

■C型レール工用セット 標準価格

セット内容	レール1本、連結Cランナー14個(1.82m) 16個(2.00m) 22個(2.73m) 24個(3.00m) 30個(3.64m) 32個(4.0m)
	マグネットランナー1組、キャップストップ2個 ※ブラケットは別途お求めください。

カラー	レール					
	1.82m	2.00m	2.73m	3.00m	3.64m	4.00m
ステンレス	2,150	2,320	2,840	3,130	3,670	3,960

■C型レール 参考見積価格

使用部品	シングル:工用セット1セット、ブラケット4個(天井直付け除く)
	ダブル:工用セット2セット、ブラケット4個

カラー	シングル正面付		ダブル正面付		ダブル天井付		天井直付け(シングル)	
	1.82m	2.00m	1.82m	2.00m	1.82m	2.00m	1.82m	2.00m
ステンレス	2,550	2,720	5,180	5,520	5,180	5,520	2,150	2,320
SUS304	2,620	2,810	5,320	5,700	5,320	5,700	2,220	2,410
アルミ	2,430	2,610	4,940	5,300	4,940	5,300	2,030	2,210

💡 施工ワンポイント

ワンタッチブラケットで簡単取り付けが可能です。

■C型レール(レールのみ) 標準価格

※SUS304のカーブレールは受注生産

カラー	レール						カーブレール(180R)	
	1.82m	2.00m	2.73m	3.00m	3.64m	4.00m	0.4x0.4m	0.91x0.91m
ステンレス	1,010	1,110	1,470	1,640	1,970	2,190	1,060	1,640
SUS304	1,300	1,420	1,920	2,140	2,570	2,840	1,370	2,120
アルミ	1,110	1,220	1,640	1,820	2,210	2,440	1,090	1,680

伸縮カーテンレールセット アジャスタ202

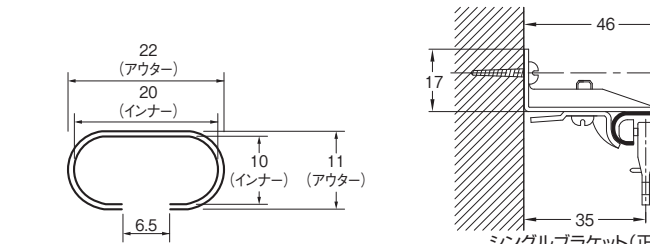
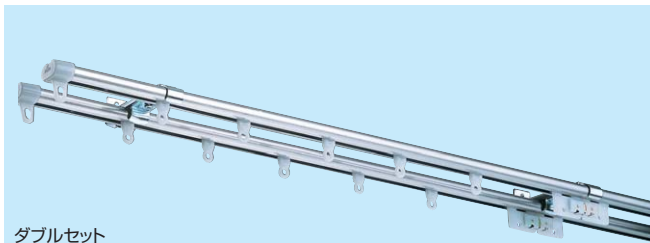

パッケージ

材 質	SUS430冷間圧延ステンレス
仕 上	ヘアライン仕上げ

- 最もポピュラーな伸縮レールです。

💡 施工ワンポイント

便利なセット商品です。

- 天井直付けの場合の伸縮範囲は
1.00m (0.80m⇔1.00m)
2.00m (1.60m⇔2.00m)
3.00m (2.60m⇔3.00m)
4.00m (3.60m⇔4.00m)
となります。

【セット内容】

シングルセット

レール1本、ランナー1.00m=7個・2.00m=14個・3.00m=22個・4.00m=30個・マグネットランナー1組(1.00mは片マグネットランナー1個)、キャップストップ2個、ブラケット1.00m=3個・2.00m=4個・3.00m=6個・4.00m=7個、取付ネジ

ダブルセット

レール2本、ランナー1.00m=7個・2.00m=28個・3.00m=44個・4.00m=60個・マグネットランナー2組(1.00mは片マグネットランナー1個)、キャップストップ4個、ブラケット1.00m=3個・2.00m=4個・3.00m=6個・4.00m=7個、取付ネジ

商品コード	呼称	長さ(ミリ)	入数	定価
55034181	アジャスタ202シングルセット	1000(600⇔1000)	10	1,520
55054622	アジャスタ202シングルセット	2000(1100⇔2000)	10	2,260
55034182	アジャスタ202シングルセット	3000(1600⇔3000)	10	3,390
55054624	アジャスタ202シングルセット	4000(2100⇔4000)	10	4,320
55054625	アジャスタ202ダブルセット	2000(1100⇔2000)	5	4,320
55054626	アジャスタ202ダブルセット	3000(1600⇔3000)	5	6,240
55054627	アジャスタ202ダブルセット	4000(2100⇔4000)	5	7,680

📞 問合せ 詳しくはお問い合わせください。

パイプ金具

各種パイプ・アルミ材

ハンドル・取手

引手

ツマミ

フック

棚受・棚柱

店舗・陳列金物

ピクチャーレール

カーテンレール・ブラインド・スクリーン

引出しレール

脚金物・パーティションボール

キャスター・脚保護・キャップ

マット・スノコ・人工芝

中型レール

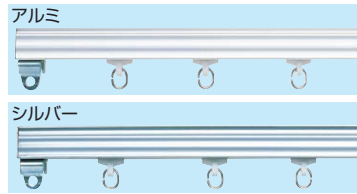

材 質	オレフィン系樹脂被膜金属板
	アルミニウム合金押出型材

- 重量のあるカーテンに適しています。
- 会議室から体育館まで幅広い用途に。
- セット内容等詳しくはお問い合わせ下さい。

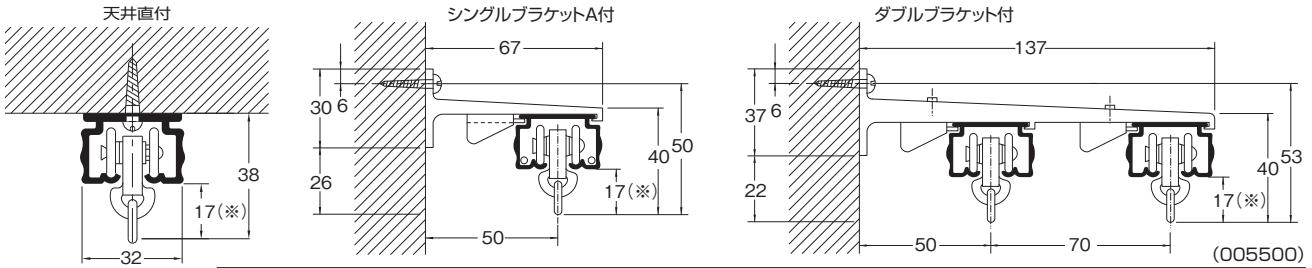

【シングル正面付使用部品】
レール3m1本、ランナー26個、キャップ2個、ストップ2個、シングルブラケットA5個

呼称	材質	仕上	サイズ(ミリ)		定価	
			長さ	シングル正面付	レールのみ	
中型 シルバー	オレフィン系樹脂被膜金属板	シルバー	3000	9,870	4,010	
中型 アルミ	アルミニウム合金押出型材	アルマイト	3000	10,230	4,370	

大型レール

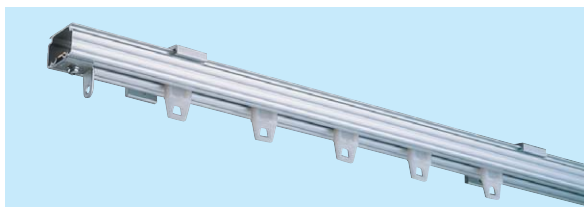

- 体育館・講堂の暗幕やステージ幕など、重量のあるカーテンに適しています。
- 紐引きや電動にも対応しています。
- セット内容等詳しくはお問い合わせ下さい。

材 質	オレフィン系樹脂被膜金属板
	アルミニウム合金押出型材

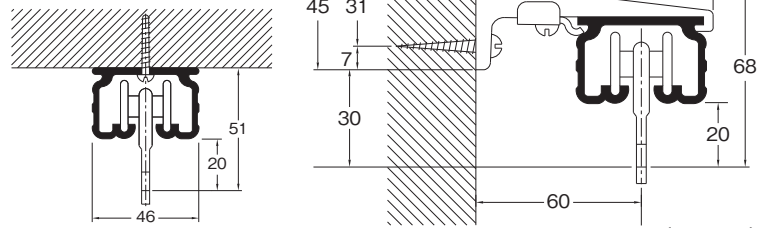
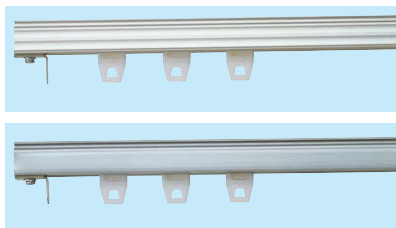

【シングル天井付使用部品】
レール3m1本、ランナー26個、ストップ2個、天井付シングルブラケット5個

呼称	材質	仕上	サイズ(ミリ)		定価	
			長さ	シングル天井付	レールのみ	
大型 シルバー	オレフィン系樹脂被膜金属板	シルバー	3000	22,660	7,680	
大型 アルミ	アルミニウム合金押出型材	アルマイト	3000	26,020	11,040	

ウィンピア

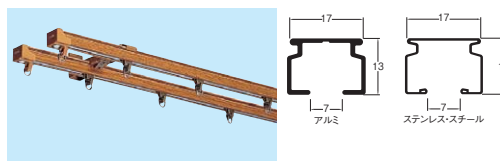

材 質	ステンレス:SUS430
	アルミ系:アルミニウム合金
	他:オレフィン系樹脂被膜金属板
仕 上	ステンレス:ヘアライン
	アルミ系:アルマイト
ブラケットピッチ	600ミリ以内

【価格表の明細】
シングル:レール1本、ランナー14個(1.82m) 16個(2m)、MGランナー1組、キャップストップ2個、ブラケット4個(天井直付除く)
ダブル:レール2本、ランナー28個(1.82m) 32個(2m)、MGランナー2組、キャップストップ4個、ブラケット4個

- 豊富なカラーバリエーション(全12色)
- 軽量級レールの決定版

施工ポイント

ワンタッチブラケットで簡単に取付け可能です。

参考見積価格

カラー	シングル正面付		ダブル正面付		ダブル天井付		天井直付(シングル)	
	1.82m	2.00m	1.82m	2.00m	1.82m	2.00m	1.82m	2.00m
ステンレス	2,630	2,790	5,420	5,740	5,180	5,500	2,150	2,310
スチールウォームホワイト	2,390	2,530	4,780	5,060	4,540	4,820	1,790	1,930
アルミアンバー	3,350	3,580	6,700	7,160	6,460	6,920	2,750	2,980
アルミウォームホワイト	3,350	3,580	6,700	7,160	6,460	6,920	2,750	2,980
アルミナチュラル	2,980	3,210	6,120	6,580	5,880	6,340	2,500	2,730
その他のカラー	2,530	2,670	5,060	5,340	4,820	5,100	1,930	2,070

(005500)

エリート



- 豊富なカラーバリエーション
- ブラケットが正面から見えず窓辺をすっきりと演出します。
- 滑りのいい快適ランナー

材 質 オレフィン系樹脂被覆金属板

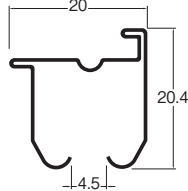

施工ポイント
ワンタッチブラケットで簡単に取付け可能です。

■エリート カーテンレール標準価格

カラー	1.82m	2.00m	2.73m	3.00m
ウォームホワイト、プレーンホワイト	890	990	1,350	1,490
その他のカラー	1,110	1,230	1,660	1,830

■エリート工事用セット 標準価格

カラー	1.82m	2.00m	2.73m	3.00m
ウォームホワイト、プレーンホワイト	2,460	2,660	3,400	3,640
その他のカラー	2,680	2,900	3,710	3,980

■エリート 参考見積価格(長さ2m)

カラー	シングル		ダブル	
	正面付	天井付	正面付	天井付
ウォームホワイト、プレーンホワイト	3,020	3,110	6,430	6,250
その他のカラー	3,260	3,350	6,910	6,730

ニューデラック

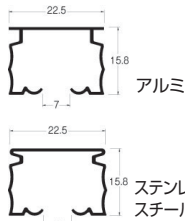
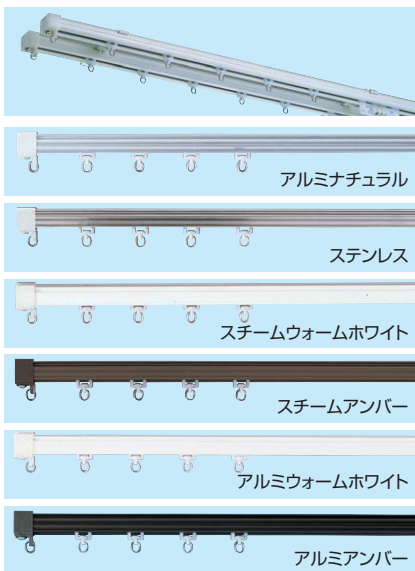

- ランナーの走りがスムーズで、機能性に優れたカーテンレールです。

材 質 ステンレス
オレフィン系樹脂被膜金属板
アルミニウム合金押出型材

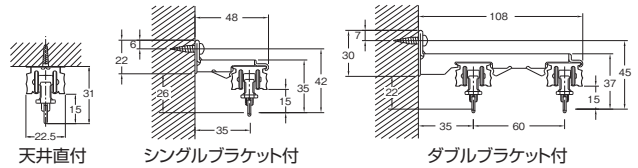

【価格表の明細】

シングル付け:レール1本、ランナー18個、マグネットランナー1組、キャップストップ2個、ブラケット3個(天井直付付除く)
ダブル付け:レール2本、ランナー36個、マグネットランナー2組、キャップストップ4個、ブラケット3個

■参考見積価格

カラー(材質)	シングル正面付		ダブル正面付		ダブル天井付		天井直付(シングル)	
	1.82m	2.00m	1.82m	2.00m	1.82m	2.00m	1.82m	2.00m
ステンレス	3,530	3,800	7,480	8,020	7,390	7,930	3,170	3,440
スチールアンバー	3,340	3,560	7,010	7,450	6,800	7,240	2,770	2,990
スチールウォームホワイト	3,190	3,390	6,710	7,110	6,500	6,900	2,620	2,820
アルミアンバー	4,670	5,040	9,670	10,410	9,460	10,200	4,100	4,470
アルミウォームホワイト	4,920	5,320	10,170	10,970	9,960	10,760	4,350	4,750
アルミナチュラル	4,110	4,440	8,640	9,300	8,550	9,210	3,750	4,080

セルフイ

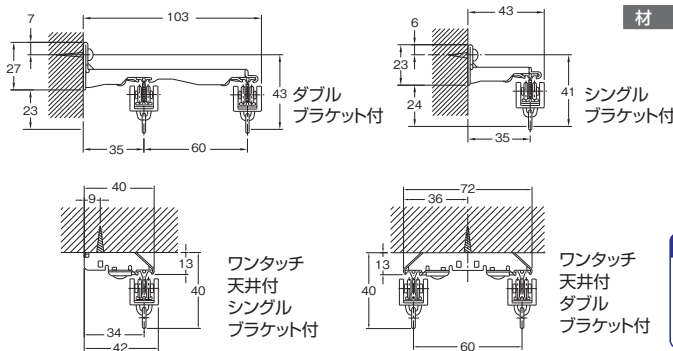

材 質 アルミニウム合金押出型材

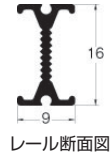

施工ポイント
上下対称構造で施工性に優れ、手軽にカーブ加工ができるカーテンレール。

【価格表の明細】

シングル付け:レール1本、ランナー22個、マグネットランナー1組、キャップストップ2個、ブラケット6個
ダブル付け:レール2本、ランナー44個、マグネットランナー2組、キャップストップ4個、ブラケット6個

■参考見積価格

カラー	シングル正面付		ダブル正面付		ダブル天井付		シングル天井付	
	1.82m	2.00m	1.82m	2.00m	1.82m	2.00m	1.82m	2.00m
アルミアンバー、ウォームホワイト	3,870	4,130	7,560	8,080	7,740	8,260	3,690	3,950
アルミナチュラル	3,440	3,680	6,880	7,360	7,120	7,600	3,380	3,620

グレイスフィーノ19



材 質	ボール(ミストシルバー): アルミ ボール(ステンシルバー): ステン巻鋼管 リングランナー: 真鍮+樹脂 ブラケット・キャップ: 亜鉛ダイカスト
仕 上	ボール(ミストシルバー): エッチングアルマイト ボール(ステンシルバー): ヘアライン リングランナー: スズコバルトメッキ ブラケット・キャップ: ニッケルクロムメッキ

- 美しくシャープに、スマートにエレガント。
- カーテンを美しく魅せるために「機能」「美」「施工性」を追求した才色兼備なグレイスフィーノ19。
- 軽快な操作や整列リングランナー、取付場所を選ばないブラケットとスマートに空間を演出します。
- ボール外径φ19mm

A キャップ



B キャップ



C キャップ



D キャップ

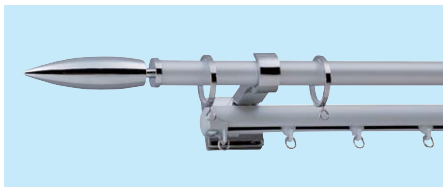
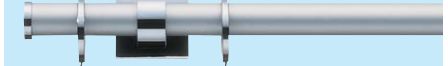

ネクスティダブルセット

(2.10m基準の参考定価)

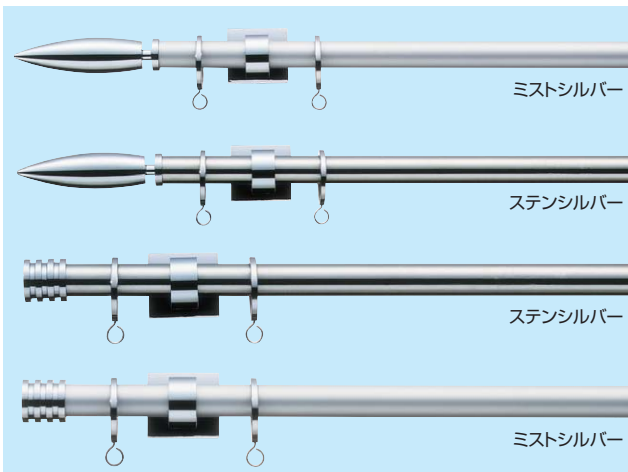

ミストシルバー

ステンシルバー

ステンシルバー

ミストシルバー

セット名 (キャップ種類)	カラー	シングル正面付セット		ダブル正面付セット		ネクスティダブル正面付セット			
		定価	セット内容	定価	セット内容	定価	セット内容		
A	ミストシルバー	17,100	・ボール2.10m1本	・リングランナー20個	28,600	・ボール2.10m2本	・リングランナー40個		
B			・エンドリングランナー2個	・キャップ2個		・エンドリングランナー4個	・キャップ4個 (レール側はDキャップ)	21,300	・ボール2.10m1本
C	ステンシルバー	15,700	・シングルブラケット3個	・取付ネジ	27,200	・ダブルブラケット3個	・取付ネジ		・エンドリングランナー2個
D			・ネクスティダブルブラケット3個	・取付ネジ		・ネクスティダブル2.00m1本	・ネクスティダブル18個	・ネクスティダブルネットランナー1組	・ネクスティダブルキャップ2個

リングランナー・エンドリングランナー(グレイスフィーノ19用)



■リングランナー

ヒートン部分は自由に回転するため、カーテンの吊元に無理な力が加わらず、カーテンのヒダを正面に向けてきれいに収めることができます。



リングランナーの内側の特殊インナーリングがボールに2点で接触し、リングが乱れず、正面を向いて並ぶ新機構です。

リングランナー内側のインナーリングに特殊アセタール樹脂を使用することで、金属製レールの欠点である滑走性と閉閉音の問題を改善しました。

■エンドリングランナー



ミニマルなデザインのキャップでも脱落しない専用エンドリングランナーです。デザイン上、最も気になる端部に部品を付けることなく、日常のカーテン操作が可能です。

材 質	真鍮+樹脂
仕 上	スズコバルトメッキ
カ ラ ー	シルバー

- 金属製カーテンレールの欠点である滑走性と閉閉音の問題を改善。
- エンドリングランナーでリングランナーの脱落を防止します。(PAT.P)

商品コード	呼称	材質	カラー	サイズ(ミリ)		入数 小箱	定価
				内径	外径		
55003986	リングランナー(5個入)	真鍮+特殊アセタール樹脂	シルバー	33	38	1袋	1,200
55003987	エンドリングランナー(2個入)	真鍮+ポリカーボネイト	シルバー	33	38	1組	500

クラスト19

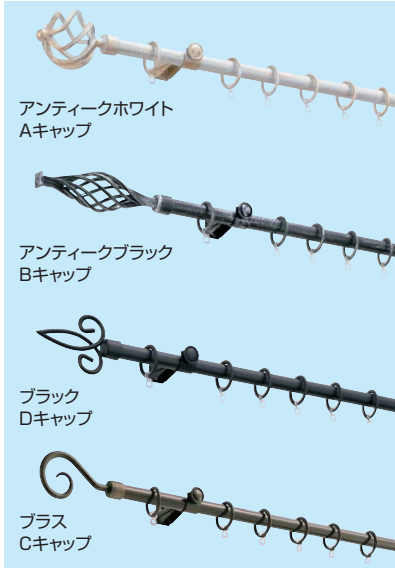

- ヨーロピアンクラシックなデザイン。手作り風の味わいが、インテリアをさまざまに変えていきます。
- ダブル付けセットもあります。
- ポール外径19mm

材質	ポール部：銅管
仕上	アンティーク仕上

※キャップ形状(A,B,C,D)をご指定ください。価格は同じ。(005500)

長さ	カラー	セット内容	定価
1.2m	アンティークホワイト	ポール1本・キャップ2個 リングランナー10個・エンドリングランナー2個 エンドブラケット2個・取付ネジ	10,200
	アンティークブラック		8,000
	ブラック ブラス		
2.1m	アンティークホワイト	ポール1本・キャップ2個 リングランナー20個・エンドリングランナー2個 中間サポート1個・エンドブラケット2個 取付ネジ	14,300
	アンティークブラック		11,400
	ブラック ブラス		
3.1m	アンティークホワイト	ポール1.55m×2本・キャップ2個 ジョイント1個・リングランナー30個 エンドリングランナー2個・中間サポート1個 エンドブラケット2個・取付ネジ	18,900
	アンティークブラック		15,200
	ブラック ブラス		

エンドブラケット付(ブラケット幅 23mm)

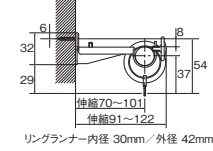

ダブルブラケット付(ブラケット幅 23mm)

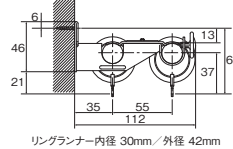

ラグレス33



- 上品でエレガントな雰囲気、木の温もりのあるラグレス33。
- ゴールドやアンティーク調のキャップがアクセント。
- 環境対応素材で現代にふさわしい装飾レールです。
- ポール外径33mm。

材質	天然木(ポール)
----	----------

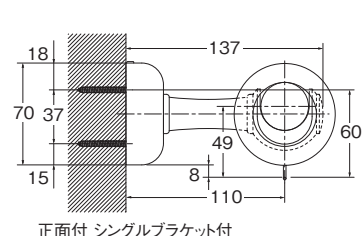
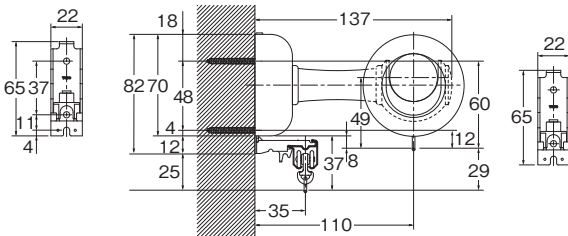
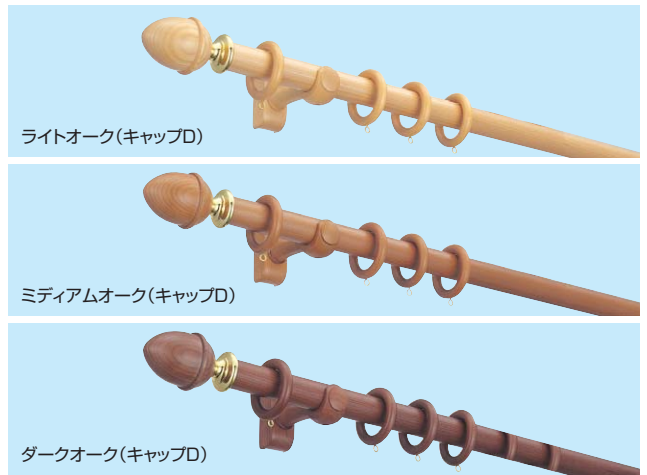

正面付 エリートダブルブラケット付

正面付 シングルブラケット付

ダークオーク(Fキャップ)

(005500)

仕様	長さ	カラー	セット内容	定価		
				Bセット	Dセット	Fセット
シングルセット	2.1m	アンティークホワイト	ポール1本・キャップ2個・リングランナー24個	18,300	21,300	35,500
		その他のカラー	シングルブラケット2個・取付ネジ	17,100	19,900	34,900
エリートダブルセット	3.1m	アンティークホワイト	ポール1.55m×2本・キャップ2個・リングランナー36個	26,700	29,700	49,300
		その他のカラー	シングルブラケット2個・中間サポート1個 ジョイントネジ1個・取付ネジ	24,800	27,600	48,200
エリートダブルセット	2.1m	アンティークホワイト	ポール1本・キャップ2個・リングランナー24個・シングルブラケット2個・取付ネジ・エリートレール2m1本	21,400	24,400	38,600
		その他のカラー	エリートランナー18個・エリートマグネットランナー1組・エリートキャップストップ2個・エリートブラケット3個	20,200	23,000	38,000
エリートダブルセット	3.1m	アンティークホワイト	ポール1.55m×2本・キャップ2個・リングランナー36個・シングルブラケット2個・取付ネジ・中間サポート1個 ジョイント1個・エリートレール1.5m2本	31,300	34,300	53,900
		その他のカラー	エリートジョイント1個・エリートランナー28個・エリートMGランナー1組・エリートキャップストップ2個・エリートブラケット5個	29,400	32,200	52,800

問合せ 詳しくはお問い合わせください。

各種パイプ・アルミ材

ハンドル・取手

引手

ツマミ

フック

棚受・棚柱

店舗・陳列金物

ピックチャーレール

カーテンレール・ブラインド・スクリーン

引出しレール

脚金物・パーティションポール

キャスター・脚保護・キャップ

マット・スノコ・人工芝

レガート



- ナチュラルからモダンな空間まで、どんな窓辺にもよく合う豊富な木質調カラーです。
- 装飾レールでありながらカーブ対応を実現。走行性に優れたホイールランナーを採用。

材 質	アルミ合金押出型材
仕 上	ポリエステル樹脂被膜フィルムラッピング

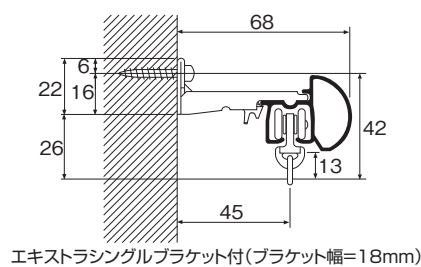
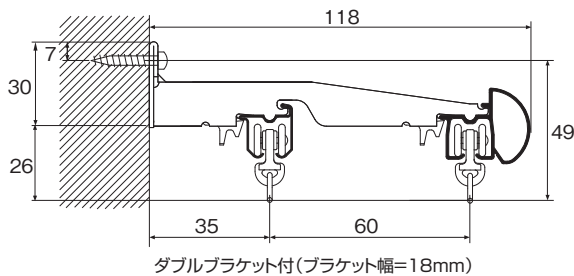

ハンドル・取手

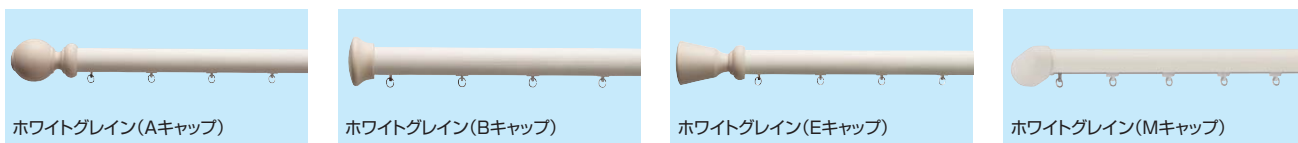

ホワイトグレイン(Aキャップ)

ホワイトグレイン(Bキャップ)

ホワイトグレイン(Eキャップ)

ホワイトグレイン(Mキャップ)

引手

ツマミ

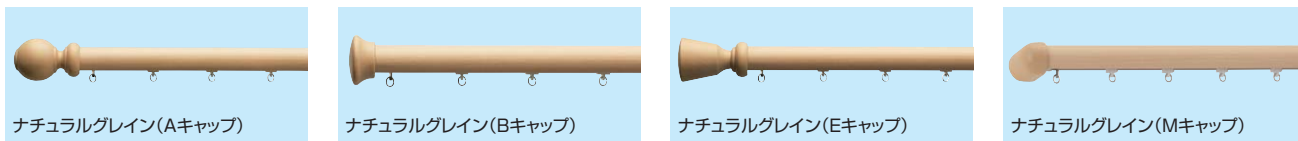

ナチュラルグレイン(Aキャップ)

ナチュラルグレイン(Bキャップ)

ナチュラルグレイン(Eキャップ)

ナチュラルグレイン(Mキャップ)

フック

棚受・棚柱

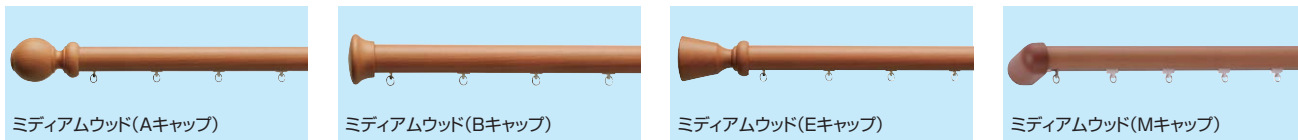

ミディアムウッド(Aキャップ)

ミディアムウッド(Bキャップ)

ミディアムウッド(Eキャップ)

ミディアムウッド(Mキャップ)

店舗・陳列金物

ピクチャーレール

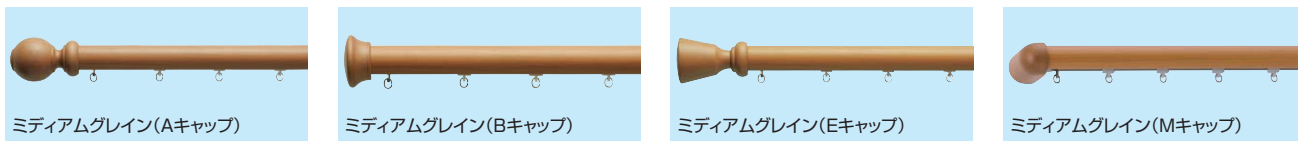

ミディアムグレイン(Aキャップ)

ミディアムグレイン(Bキャップ)

ミディアムグレイン(Eキャップ)

ミディアムグレイン(Mキャップ)

カーテンレール・ブラインド・スクリーン

引出レール

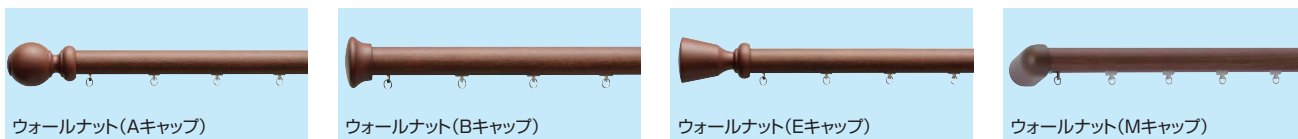

ウォールナット(Aキャップ)

ウォールナット(Bキャップ)

ウォールナット(Eキャップ)

ウォールナット(Mキャップ)

脚金物・パーティションボール

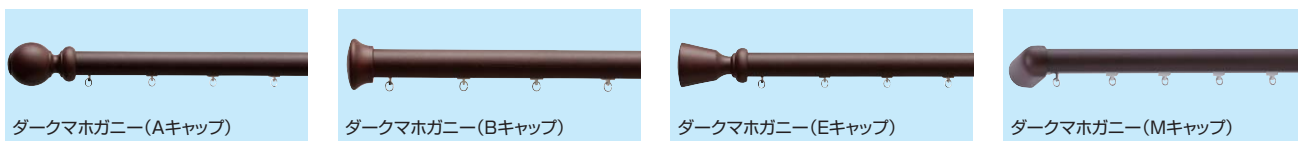

ダークマホガニー(Aキャップ)

ダークマホガニー(Bキャップ)

ダークマホガニー(Eキャップ)

ダークマホガニー(Mキャップ)

キャスター・脚保護・キャップ

※カラーとキャップ形状(A,B,E,M)をご指定ください。価格は同じ。(005500)

呼称	長さ	セット内容	定価
レガートシングル 正面付セット	1.1m	・レール1本 ・キャップストップ1組 ・ランナー10個(1.1m)、20個(2m)、32個(3m)	7,000
	2.0m	・マグネットランナー1組 ・シングルブラケット2個(1.1m)、3個(2m)、5個(3m)	10,200
	3.0m	・キャップ一体型リターン金具2個 ・取付ネジ	14,000
レガートダブル 正面付セット	1.1m	・レール1本 エリートレール1本 ・キャップストップ1組 ・エリートキャップストップ2個	9,000
	2.0m	・ランナー20個(1.1m)、38個(2m)、60個(3m) ・マグネットランナー2組	13,400
	3.0m	・ダブルブラケット2個(1.1m)、3個(2m)、5個(3m) ・キャップ一体型リターン金具2個 ・取付ネジ	18,700

ウッディ28



- 木の温もりを大切にしたカーテンレール
- 施工性に優れた木製カーテンレールの定番です。
- ポール外径28mm

材 質 天然木(ビーチ材)

シングルブラケット付(ブラケット幅=50mm)

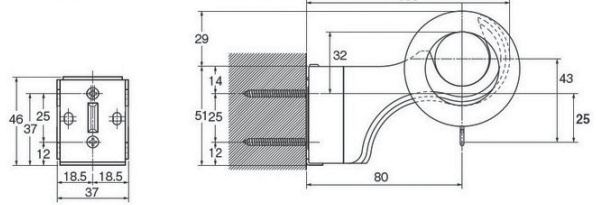

Eダブルブラケット付(ブラケット幅=50mm)

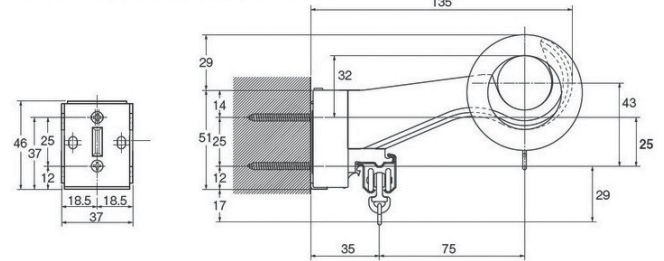

パイプ金具

各種パイプ・アルミ形材

ハンドル・取手

引手

ツマミ

フック

棚受・棚柱

店舗・陳列金物

ピクチャーレール

カーテンレール・ブラインド・スクリーン

引出しレール

脚金物・パーティションポール

キャスター・脚保護・キャップ

マット・スノコ・人工芝

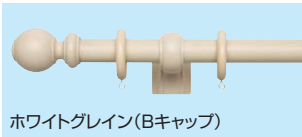

ホワイトグレイン(Bキャップ)



ホワイトグレイン(Cキャップ)



ホワイトグレイン(Dキャップ)

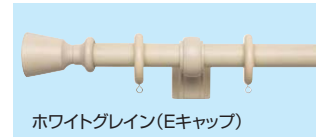

ホワイトグレイン(Eキャップ)



ナチュラルグレイン(Bキャップ)



ナチュラルグレイン(Cキャップ)



ナチュラルグレイン(Dキャップ)



ナチュラルグレイン(Eキャップ)



ミディアムグレイン(Bキャップ)



ミディアムグレイン(Cキャップ)



ミディアムグレイン(Dキャップ)



ミディアムグレイン(Eキャップ)



ダークマホガニー(Bキャップ)



ダークマホガニー(Cキャップ)



ダークマホガニー(Dキャップ)



ダークマホガニー(Eキャップ)

※カラーをご指定ください。価格同じ。
※B,D,Eキャップセットは価格同じです。(005500)

長さ	ウッディ28シングル正面付 セット内容	ウッディ28ダブル正面付 セット内容
2.1m	<ul style="list-style-type: none"> ポール1本 キャップ2個 リングランナー24個 シングルブラケット2個 取付ネジ 	<ul style="list-style-type: none"> ポール1本 キャップ2個 リングランナー24個 Eダブルブラケット2個 エリートレール2.00m1本 エリートキャップストップ2個 エリートランナー18個 エリートマグネットランナー1組 エリートシングルブラケット1個 取付ネジ
3.1m	<ul style="list-style-type: none"> ポール1.55m×2本 ジョイントボルト1個 キャップ2個 取付ネジ リングランナー36個 シングルブラケット2個 中間サポート1個 	<ul style="list-style-type: none"> ポール1.55m×2本 ジョイントボルト1個 キャップ2個 リングランナー36個 Eダブルブラケット2個 Eダブル中間サポート1個 エリートレール1.50m×2本 エリートジョイント1個 エリートキャップストップ2個 エリートランナー28個 エリートマグネットランナー1組 エリートシングルブラケット2個 取付ネジ

呼称	長さ	定価
ウッディ28シングル正面付B,D,Eセット	2.1m	12,400
ウッディ28シングル正面付Cセット	3.1m	18,300
ウッディ28ダブル正面付B,D,Eセット	2.1m	12,200
ウッディ28ダブル正面付Cセット	3.1m	18,100
ウッディ28ダブル正面付B,D,Eセット	2.1m	15,500
ウッディ28ダブル正面付Cセット	3.1m	22,900
ウッディ28ダブル正面付B,D,Eセット	2.1m	15,300
ウッディ28ダブル正面付Cセット	3.1m	22,700

問合せ 詳しくはお問い合わせください。

カーテンボックス ファセット

- フラットデザインのカーテンボックス
- 価格もデザインもスタンダードなカーテンボックス。
- 3色のカラー展開で、さまざまな空間にお使いいただけます。

材 質	本体:オレフィン系樹脂皮膜フィルムラッピング硬質塩化ビニル
	サイドキャップ:ABS樹脂 ブラケット:スチール
	ランナー:プレート、ホイール(硬質ポリエチレン) 楕円リング(ステンレス)



サイドキャップセット/ミディアムウッド



サイドシールセット/ダークマホガニー

特長

一体感のあるデザインのサイドシールセット

フロントパネルを折り曲げた一体感のあるデザイン。完全組立てセットです。サイドパネルの取外しはできません。ランナーを追加する場合は、SCランナーをご使用ください。

サイドシールセット



現場でサイズ調整ができるサイドキャップセット

キャップを取外せば、本体のカットが可能です。

サイドキャップセット



※本体の上面およびレールカラーはホワイトになります。

ラインナップ

※受注生産品の為、納期ご確認ください。

サイドシールセット



ホワイトグレイン



ミディアムウッド



ダークマホガニー

サイドキャップセット



ホワイトグレイン



ミディアムウッド



ダークマホガニー

取付寸法図(単位:mm)

正面付

サイドキャップセット

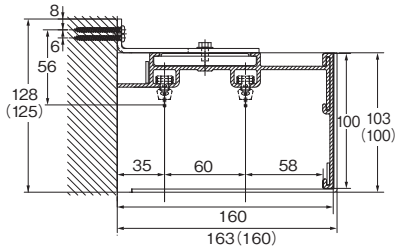

天井付

サイドキャップセット

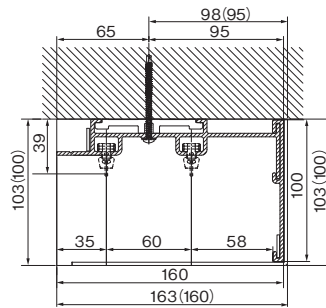

平面付

サイドキャップセット

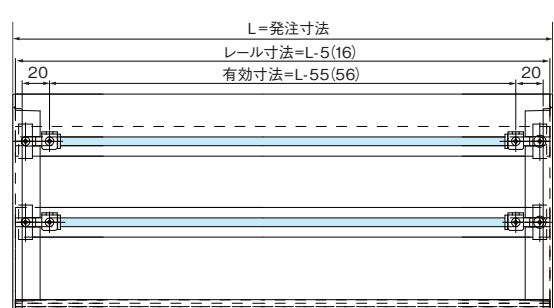

※正面付取付けには、M5(対辺8mm)サイズの六角ナット用スパナをご使用ください。
 ※天井近くに正面付する場合、お手持ちのスパナが入る隙間(10cm程度)が天井との間に必要です。

※()内寸法はサイドシールセットの場合です。
 ※重量がありますので、下地を確認してから取付けてください。

【ファセット サイドシールセット内容】(受注生産品)

セット内容	ファセット本体(カーテンレール、フロントパネル、サイドパネル含む)1本、連結Cランナーm当り16コ、マグネットランナー2組、ストップ4コ、キャップ一体型リターン金具2コ、※1 ブラケット(スペーサー含む)必要数、※2 天井直付用スペーサー必要数、取付ネジ
-------	---

【ファセット サイドキャップセット内容】(受注生産品)

セット内容	ファセット本体(カーテンレール、フロントパネル含む)1本、サイドキャップ(右・左)1組、連結Cランナーm当り16コ、マグネットランナー2組、ストップ4コ、キャップ一体型リターン金具2コ、※1 ブラケット(スペーサー含む)必要数、※2 天井直付用スペーサー必要数、取付ネジ
-------	---

施工ワンポイント

ブラケット取付間隔とカーテン許容荷重

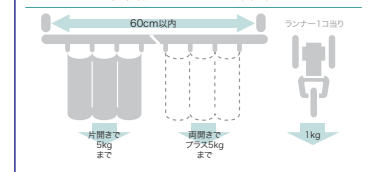

※受注生産品 ※カラーは、ホワイトグレイン、ミディアムウッド、ダークマホガニーの3色よりお選びください。(価格は同じ)

呼称	仕様	標準価格							
		0.50~1.00m	1.01~1.50m	1.51~2.00m	2.01~2.50m	2.51~3.00m	3.01~3.50m	3.51~4.00m	
ファセット サイドシールセット	正面付セット	9,600	14,400	19,200	24,000	28,800	33,600	38,400	
	天井付セット								
ファセット サイドキャップセット	正面付セット	8,600	12,900	17,200	21,500	25,800	30,100	34,400	
	天井付セット								

C型レール

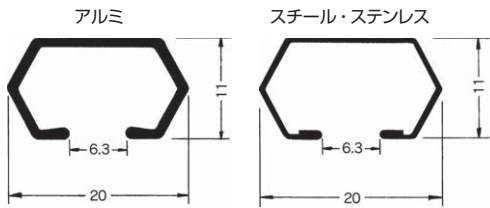
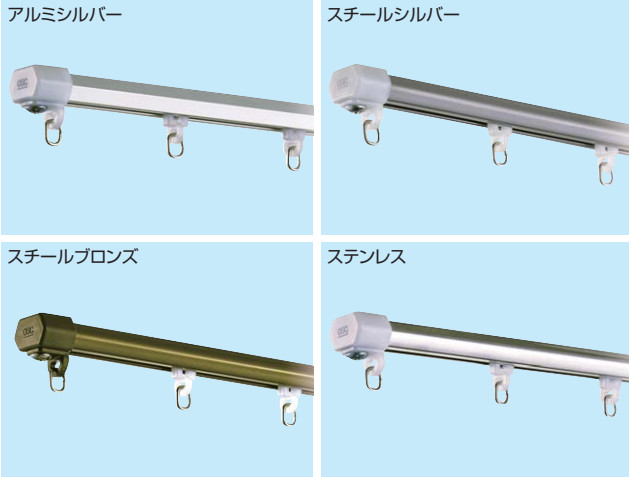

- 手軽にお使いいただけるリーズナブルなカーテンレール。
- セット明細については別途お問い合わせ下さい。

材質	アルミ/スチール/ステンレス
カラー	シルバー/ブロンズ/ヘアライン



商品コード	呼称	材質	カラー	長さ(ミリ)	入数 梱	定価
09125864	C型レール	アルミ	シルバー	1820	50	1,110
09125865	C型レール	アルミ	シルバー	2730	50	1,670
09125866	C型レール	アルミ	シルバー	3640	50	2,220
09125867	C型レール	アルミ	シルバー	2000	50	1,220
09125868	C型レール	アルミ	シルバー	3000	50	1,830
09125869	C型レール	アルミ	シルバー	4000	50	2,440
—	C型レール	スチール	シルバー・ブロンズ	1820	50	720
—	C型レール	スチール	シルバー・ブロンズ	2730	50	1,080
—	C型レール	スチール	シルバー・ブロンズ	3640	50	1,440
—	C型レール	スチール	シルバー・ブロンズ	2000	50	790
—	C型レール	スチール	シルバー・ブロンズ	3000	50	1,190
—	C型レール	スチール	シルバー・ブロンズ	4000	50	1,580
09125876	C型レール	ステンレス	ヘアライン	1820	50	1,000
09125877	C型レール	ステンレス	ヘアライン	2730	50	1,500
09125878	C型レール	ステンレス	ヘアライン	3640	50	2,000
09125879	C型レール	ステンレス	ヘアライン	2000	50	1,100
09125880	C型レール	ステンレス	ヘアライン	3000	50	1,650
09125881	C型レール	ステンレス	ヘアライン	4000	50	2,200
09125882	C型(MG入)工事用セット	アルミ	シルバー	1820	50	2,230
09125883	C型(MG入)工事用セット	アルミ	シルバー	2730	50	3,070
09125884	C型(MG入)工事用セット	アルミ	シルバー	3640	50	3,900
09125885	C型(MG入)工事用セット	アルミ	シルバー	2000	50	2,410
09125886	C型(MG入)工事用セット	アルミ	シルバー	3000	50	3,300
09125887	C型(MG入)工事用セット	アルミ	シルバー	4000	50	4,190
—	C型(MG入)工事用セット	スチール	シルバー・ブロンズ	1820	50	1,840
—	C型(MG入)工事用セット	スチール	シルバー・ブロンズ	2730	50	2,480
—	C型(MG入)工事用セット	スチール	シルバー・ブロンズ	3640	50	3,120
—	C型(MG入)工事用セット	スチール	シルバー・ブロンズ	2000	50	1,980
—	C型(MG入)工事用セット	スチール	シルバー・ブロンズ	3000	50	2,660
—	C型(MG入)工事用セット	スチール	シルバー・ブロンズ	4000	50	3,330
09125894	C型(MG入)工事用セット	ステンレス	ヘアライン	1820	50	2,120
09125895	C型(MG入)工事用セット	ステンレス	ヘアライン	2730	50	2,900
09125896	C型(MG入)工事用セット	ステンレス	ヘアライン	3640	50	3,680
09125897	C型(MG入)工事用セット	ステンレス	ヘアライン	2000	50	2,290
09125898	C型(MG入)工事用セット	ステンレス	ヘアライン	3000	50	3,120
09125899	C型(MG入)工事用セット	ステンレス	ヘアライン	4000	50	3,950

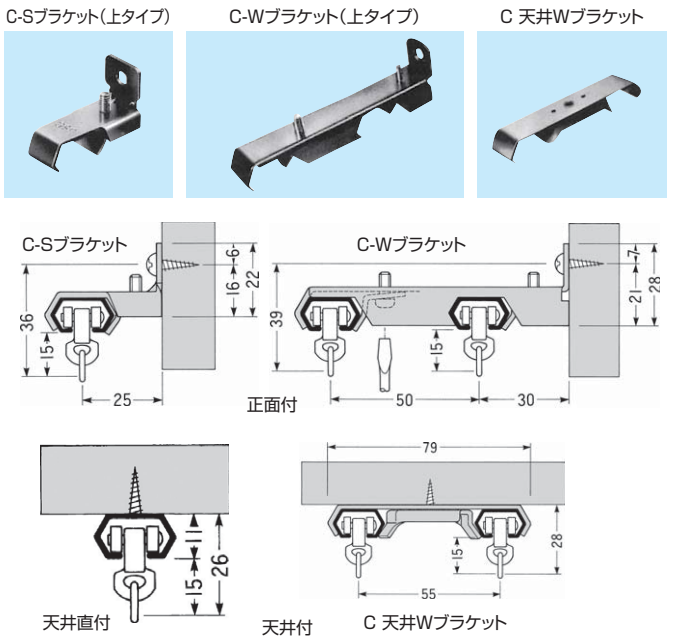

商品コード	呼称	材質	カラー	入数 小箱	定価
—	Fコロランナー	樹脂	共通・ブロンズ	500	35
—	連結Fコロランナー	樹脂	共通・ブロンズ	100	280
09125902	兼用ランナー	樹脂	共通	500	18
09125903	後付ランナー	樹脂	共通	400	35
—	Fマグネットランナー(両開)	樹脂	共通・ブロンズ	30	330
—	F片マグネットランナー(片開)	樹脂	共通・ブロンズ	30	330
—	Cセットキャップ	樹脂	共通・ブロンズ	100	50
09125907	Cジョイント(アルミレール用)	スチール		100	150
09125908	Cジョイント(スチール/ステンレスレール用)	スチール		100	150
09125909	C-Sブラケット(上タイプ)	スチール	ユニクロ	100	90
09125910	C-Sブラケット(上タイプ)	スチール	ブロンズ	100	120
09125911	C-Wブラケット(上タイプ)	スチール	ユニクロ	30	200
09125912	C-Wブラケット(上タイプ)	スチール	ブロンズ	30	240
09125913	C天井Wブラケット	スチール	ユニクロ	50	180
09125916	C天井Wブラケット	スチール	ブロンズ	50	220

パイプ金具

各種パイプ・アルミ形材

ハンドル・取手

引手

ツマミ

フック

棚受・棚柱

店舗・陳列金物

ピクチャーレール

カーテンレール・ブラインド・スクリーン

引出しレール

脚金物・パーティションボール

キャスター・脚保護・キャップ

マット・スノコ・人工芝

スーパーAレール



材質	アルミ/スチール
カラー	シルバー/ブロンズ/ホワイト 木目調

- 豊富なカラーバリエーション。
- セット明細についてはお問い合わせ下さい。

施工ワンポイント

レールの取付はワンタッチで簡単
ドライバー不要。

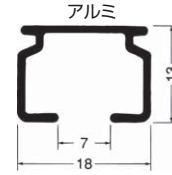

商品コード	呼称	材質	カラー	長さ (ミリ)	入数 個	定価
09125766	スーパーAレール	アルミ	シルバー	1820	50	1,340
09125767	スーパーAレール	アルミ	シルバー	2730	50	2,010
09125768	スーパーAレール	アルミ	シルバー	3640	50	2,680
09125769	スーパーAレール	アルミ	シルバー	2000	50	1,500
09125770	スーパーAレール	アルミ	シルバー	3000	50	2,250
09125771	スーパーAレール	アルミ	シルバー	4000	50	3,000
———	スーパーAレール	アルミ	ブロンズ・ホワイト	1820	50	1,590
———	スーパーAレール	アルミ	ブロンズ・ホワイト	2730	50	2,390
———	スーパーAレール	アルミ	ブロンズ・ホワイト	3640	50	3,180
———	スーパーAレール	アルミ	ブロンズ・ホワイト	2000	50	1,750
———	スーパーAレール	アルミ	ブロンズ・ホワイト	3000	50	2,630
———	スーパーAレール	アルミ	ブロンズ・ホワイト	4000	50	3,500
———	スーパーAレール	スチール	木目調各色	1820	50	750
———	スーパーAレール	スチール	木目調各色	2730	50	1,130
———	スーパーAレール	スチール	木目調各色	3640	50	1,500
———	スーパーAレール	スチール	木目調各色	2000	50	820
———	スーパーAレール	スチール	木目調各色	3000	50	1,230
———	スーパーAレール	スチール	木目調各色	4000	50	1,640
———	スーパーAレール	スチール	シルバー・ブロンズ・ホワイト	1820	50	720
———	スーパーAレール	スチール	シルバー・ブロンズ・ホワイト	2730	50	1,080
———	スーパーAレール	スチール	シルバー・ブロンズ・ホワイト	3640	50	1,440
———	スーパーAレール	スチール	シルバー・ブロンズ・ホワイト	2000	50	790
———	スーパーAレール	スチール	シルバー・ブロンズ・ホワイト	3000	50	1,190
———	スーパーAレール	スチール	シルバー・ブロンズ・ホワイト	4000	50	1,580
09125791	スーパーA(MG入)工事用セット	アルミ	シルバー	1820	40	2,480
09125792	スーパーA(MG入)工事用セット	アルミ	シルバー	2730	40	3,430
09125793	スーパーA(MG入)工事用セット	アルミ	シルバー	3640	40	4,380
09125794	スーパーA(MG入)工事用セット	アルミ	シルバー	2000	40	2,710
09125795	スーパーA(MG入)工事用セット	アルミ	シルバー	3000	40	3,740
09125796	スーパーA(MG入)工事用セット	アルミ	シルバー	4000	40	4,770
———	スーパーA(MG入)工事用セット	アルミ	ブロンズ・ホワイト	1820	40	2,730
———	スーパーA(MG入)工事用セット	アルミ	ブロンズ・ホワイト	2730	40	3,810
———	スーパーA(MG入)工事用セット	アルミ	ブロンズ・ホワイト	3640	40	4,880
———	スーパーA(MG入)工事用セット	アルミ	ブロンズ・ホワイト	2000	40	2,960
———	スーパーA(MG入)工事用セット	アルミ	ブロンズ・ホワイト	3000	40	4,120
———	スーパーA(MG入)工事用セット	アルミ	ブロンズ・ホワイト	4000	40	5,270
———	スーパーA(MG入)工事用セット	スチール	木目調各色	1820	40	1,890
———	スーパーA(MG入)工事用セット	スチール	木目調各色	2730	40	2,550
———	スーパーA(MG入)工事用セット	スチール	木目調各色	3640	40	3,200
———	スーパーA(MG入)工事用セット	スチール	木目調各色	2000	40	2,030
———	スーパーA(MG入)工事用セット	スチール	木目調各色	3000	40	2,720
———	スーパーA(MG入)工事用セット	スチール	木目調各色	4000	40	3,410
———	スーパーA(MG入)工事用セット	スチール	シルバー・ブロンズ・ホワイト	1820	40	1,860
———	スーパーA(MG入)工事用セット	スチール	シルバー・ブロンズ・ホワイト	2730	40	2,500
———	スーパーA(MG入)工事用セット	スチール	シルバー・ブロンズ・ホワイト	3640	40	3,140
———	スーパーA(MG入)工事用セット	スチール	シルバー・ブロンズ・ホワイト	2000	40	2,000
———	スーパーA(MG入)工事用セット	スチール	シルバー・ブロンズ・ホワイト	3000	40	2,680
———	スーパーA(MG入)工事用セット	スチール	シルバー・ブロンズ・ホワイト	4000	40	3,350

木目調カラー

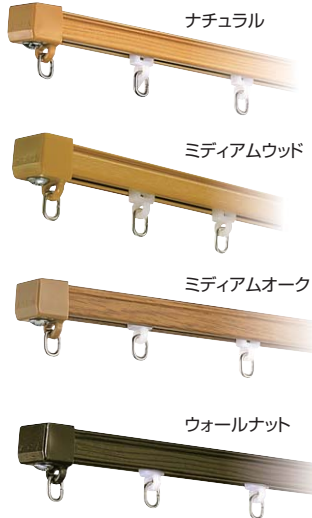

Aコロランナー 連結Aコロランナー Aマグネットランナー(両開き)



A片マグネットランナー(片開き) Aセットキャップ AJoint(アルミスチール用)



A完全ワンタッチSブラケット A完全ワンタッチWブラケット A天井Sブラケット A天井Wブラケット

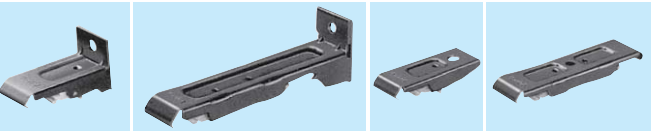

A完全ワンタッチSブラケット A完全ワンタッチWブラケット

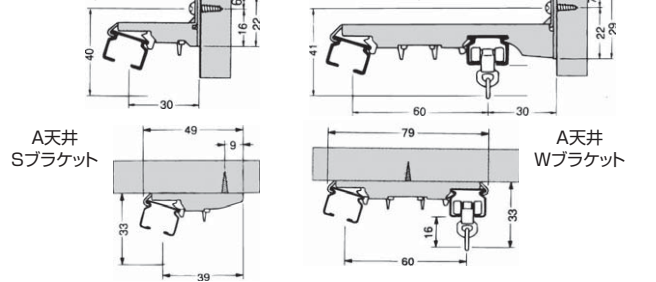

商品コード	呼称	材質	カラー	入数 小箱	定価
———	Aコロランナー	樹脂	共通・ブロンズ	500	35
———	連結Aコロランナー	樹脂	共通・ブロンズ	100	280
———	Aマグネットランナー(両開)	樹脂	共通・ブロンズ	30	330
———	A片マグネットランナー(片開)	樹脂	全カラー	30	330
———	Aセットキャップ	樹脂	全カラー	100	60
09125820	Aジョイント(アルミレール用)	ステンレス		100	200
09125821	Aジョイント(スチールレール用)	ステンレス		100	200
———	A完全ワンタッチSブラケット	スチール	全カラー	100	130
———	A完全ワンタッチWブラケット	スチール	全カラー	30	250
———	A完全ワンタッチ天井Sブラケット	スチール	全カラー	100	130
———	A完全ワンタッチ天井Wブラケット	スチール	全カラー	40	200

ダンディーレール

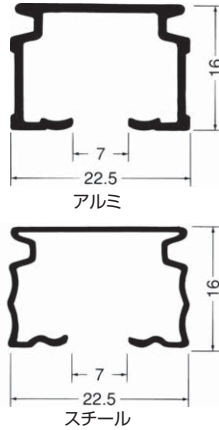
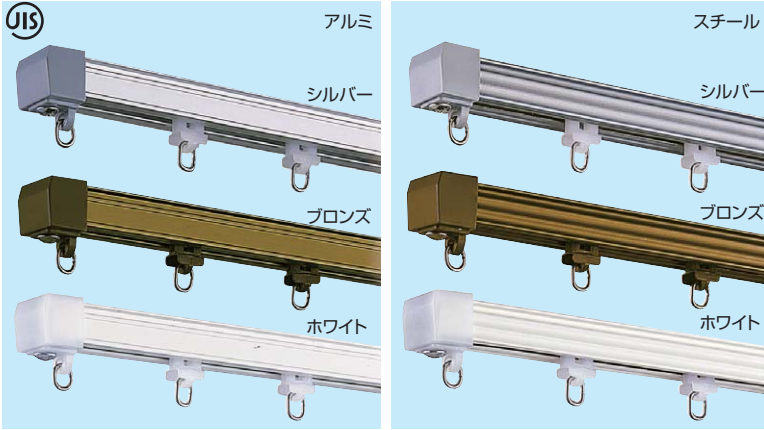

材質	アルミ/スチール
カラー	シルバー
	ブロンズ
	ホワイト

- 重量のあるカーテンでもランナーの走行がスムーズ。
- セット明細についてはお問い合わせ下さい。

施工ワンポイント
 暗幕やドレープカーテンなど重量のあるカーテンに。

商品コード	呼称	材質	カラー	長さ(ミリ)	入数	定価
09125676	ダンディーレール	アルミ	シルバー	1820	40	2,140
09125677	ダンディーレール	アルミ	シルバー	2730	40	3,210
09125678	ダンディーレール	アルミ	シルバー	3640	40	4,280
09125679	ダンディーレール	アルミ	シルバー	2000	40	2,370
09125680	ダンディーレール	アルミ	シルバー	3000	40	3,560
09125681	ダンディーレール	アルミ	シルバー	4000	40	4,740
09125682	ダンディーレール	アルミ	ブロンズ	1820	40	2,500
09125683	ダンディーレール	アルミ	ブロンズ	2730	40	3,750
09125684	ダンディーレール	アルミ	ブロンズ	3640	40	5,000
09125685	ダンディーレール	アルミ	ブロンズ	2000	40	2,760
09125686	ダンディーレール	アルミ	ブロンズ	3000	40	4,140
09125687	ダンディーレール	アルミ	ブロンズ	4000	40	5,520
09125688	ダンディーレール	アルミ	ホワイト	1820	40	2,750
09125689	ダンディーレール	アルミ	ホワイト	2730	40	4,130
09125690	ダンディーレール	アルミ	ホワイト	3640	40	5,500
09125693	ダンディーレール	アルミ	ホワイト	2000	40	3,040
09125695	ダンディーレール	アルミ	ホワイト	3000	40	4,560
09125696	ダンディーレール	アルミ	ホワイト	4000	40	6,080
—	ダンディーレール	スチール	シルバーブロンズホワイト	1820	40	1,140
—	ダンディーレール	スチール	シルバーブロンズホワイト	2730	40	1,710
—	ダンディーレール	スチール	シルバーブロンズホワイト	3640	40	2,280
—	ダンディーレール	スチール	シルバーブロンズホワイト	2000	40	1,260
—	ダンディーレール	スチール	シルバーブロンズホワイト	3000	40	1,890
—	ダンディーレール	スチール	シルバーブロンズホワイト	4000	40	2,520
09125704	ダンディー(MG入)工事用セット	アルミ	シルバー	1820	30	3,600
09125705	ダンディー(MG入)工事用セット	アルミ	シルバー	2730	30	5,030
09125706	ダンディー(MG入)工事用セット	アルミ	シルバー	3640	30	6,460
09125707	ダンディー(MG入)工事用セット	アルミ	シルバー	2000	30	3,920
09125708	ダンディー(MG入)工事用セット	アルミ	シルバー	3000	30	5,470
09125709	ダンディー(MG入)工事用セット	アルミ	シルバー	4000	30	7,010
09125710	ダンディー(MG入)工事用セット	アルミ	ブロンズ	1820	30	3,960
09125711	ダンディー(MG入)工事用セット	アルミ	ブロンズ	2730	30	5,570
09125712	ダンディー(MG入)工事用セット	アルミ	ブロンズ	3640	30	7,180
09125713	ダンディー(MG入)工事用セット	アルミ	ブロンズ	2000	30	4,310
09125714	ダンディー(MG入)工事用セット	アルミ	ブロンズ	3000	30	6,050
09125715	ダンディー(MG入)工事用セット	アルミ	ブロンズ	4000	30	7,790
09125716	ダンディー(MG入)工事用セット	アルミ	ホワイト	1820	30	4,210
09125717	ダンディー(MG入)工事用セット	アルミ	ホワイト	2730	30	5,950
09125718	ダンディー(MG入)工事用セット	アルミ	ホワイト	3640	30	7,680
09125719	ダンディー(MG入)工事用セット	アルミ	ホワイト	2000	30	4,590
09125720	ダンディー(MG入)工事用セット	アルミ	ホワイト	3000	30	6,470
09125721	ダンディー(MG入)工事用セット	アルミ	ホワイト	4000	30	8,350
—	ダンディー(MG入)工事用セット	スチール	シルバーブロンズホワイト	1820	30	2,600
—	ダンディー(MG入)工事用セット	スチール	シルバーブロンズホワイト	2730	30	3,530
—	ダンディー(MG入)工事用セット	スチール	シルバーブロンズホワイト	3640	30	4,460
—	ダンディー(MG入)工事用セット	スチール	シルバーブロンズホワイト	2000	30	2,810
—	ダンディー(MG入)工事用セット	スチール	シルバーブロンズホワイト	3000	30	3,800
—	ダンディー(MG入)工事用セット	スチール	シルバーブロンズホワイト	4000	30	4,790

DDランナー 連結DDランナー DDマグネットランナー(両開き)

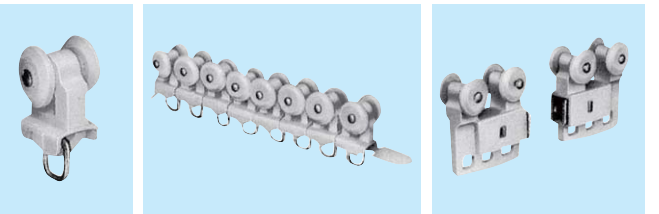

DD片マグネットランナー(片開き) DDセットキャップ DDジョイント(アルミ/スチール用)



DD完全ワンタッチSブラケット DD完全ワンタッチWブラケット DD天井Sブラケット DD天井Wブラケット

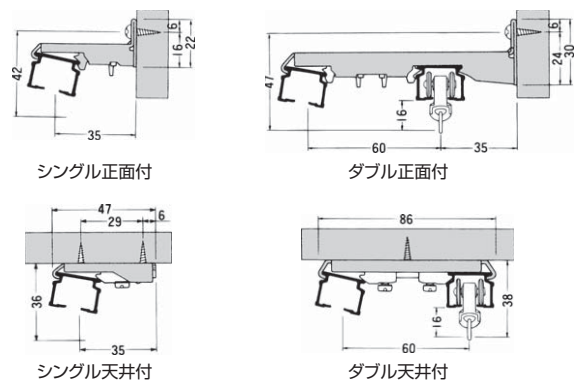
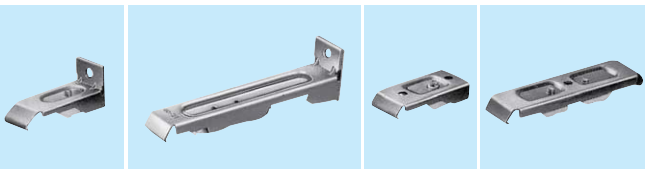

商品コード	呼称	材質	カラー	入数	定価
—	DDランナー	樹脂	共通・ブロンズ	500	45
—	連結DDランナー	樹脂	共通・ブロンズ	75	360
—	DDマグネットランナー(両開)	樹脂	共通・ブロンズ	30	400
—	DD片マグネットランナー(片開)	樹脂	全カラー	30	400
—	DDセットキャップ	樹脂	全カラー	50	90
09125733	DDジョイント(アルミレール用)	ステンレス		20	260
09125734	DDジョイント(スチールレール用)	ステンレス		20	260
—	DD完全ワンタッチSブラケット	スチール	全カラー	100	150
—	DD完全ワンタッチWブラケット	スチール	全カラー	30	390
—	DD天井Sブラケット	スチール	全カラー	100	150
—	DD天井Wブラケット	スチール	全カラー	40	340

パイプ金具

各種パイプ・アルミ材形

ハンドル・取手

引手

ツマミ

フック

棚受・棚柱

店舗・陳列金物

ピクチャーレール

カーテンレール・ブラインド・スクリーン

引出しレール

脚金物・パーティションボール

キャスター・脚保護・キャップ

マット・スノコ・人工芝

イーグルレール



ミディアムウッド



施工ポイント

レールの取付はワンタッチで簡単。

材質	スチール
カラー	木目調5色

- 一般住宅向け木目調。
- 正面からブラケットが見えないデザイン性に優れたレール。
- セット明細についてはお問い合わせ下さい。

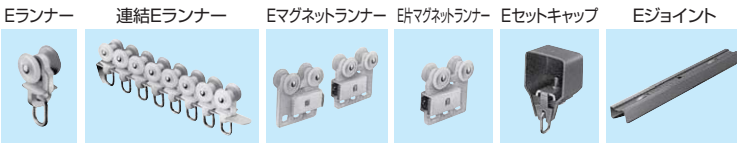
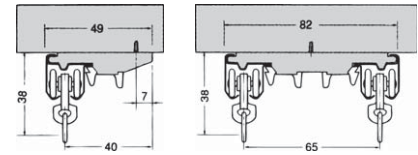
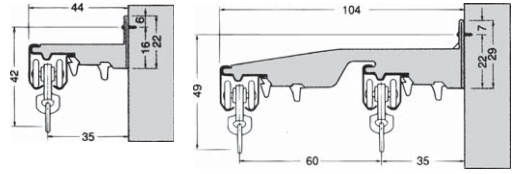

E完全ワンタッチSブラケット E完全ワンタッチWブラケット

※工事用セット：マグネットランナー入り

呼称	長さ (ミリ)	定価			
		レール単品 入数	工事用セット 入数		
イーグルレール (各色)	1820	40	1,100	30	2,540
	2730	40	1,650	30	3,450
	3640	40	2,200	30	4,360
	2000	40	1,200	30	2,730
	3000	40	1,800	30	3,690
	4000	40	2,400	30	4,650

呼称	材質	カラー	入数小箱	定価
Eランナー	樹脂	共通	500	45
連結Eランナー	樹脂	共通	75	360
Eマグネットランナー (両開)	樹脂	共通	30	400
E片マグネットランナー (片開)	樹脂	共通	30	300
Eセットキャップ	樹脂	全カラー	50	80
Eジョイント	ステンレス		20	240
E完全ワンタッチSブラケット	スチール	全カラー	100	120
E完全ワンタッチWブラケット	スチール	全カラー	30	300
E完全ワンタッチ天井Sブラケット	スチール	全カラー	100	120
E完全ワンタッチ天井Wブラケット	スチール	全カラー	40	270

ハイリッチレール

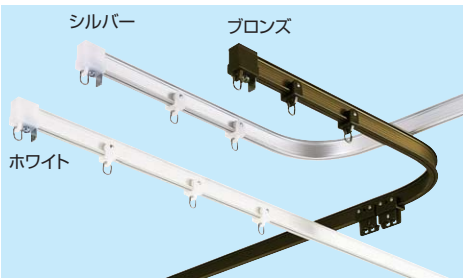

材質	アルミ
----	-----

- 出窓に最適、現場で簡単に曲加工。
- セット明細についてはお問い合わせ下さい。



施工ポイント

手で簡単に曲げられるカーテンレール。

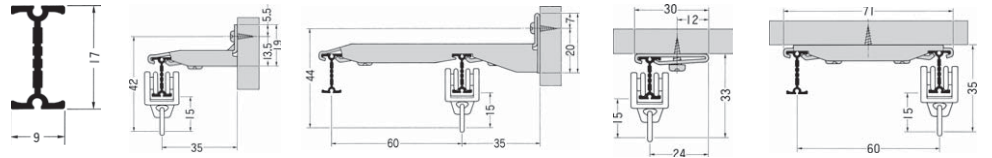

呼称	長さ (ミリ)	カラー	入数小箱	定価	
				レール単品	工事用セット
ハイリッチレール	1820	シルバー	30	1,100	2,560
	2730	シルバー	30	1,650	3,470
	3640	シルバー	30	2,200	4,380
	2000	シルバー	30	1,220	2,770
	3000	シルバー	30	1,830	3,740
	4000	シルバー	30	2,440	4,710
ハイリッチレール	1820	ブロンズ・ホワイト	30	1,340	2,800
	2730	ブロンズ・ホワイト	30	2,010	3,830
	3640	ブロンズ・ホワイト	30	2,680	4,860
	2000	ブロンズ・ホワイト	30	1,500	3,050
	3000	ブロンズ・ホワイト	30	2,250	4,160
	4000	ブロンズ・ホワイト	30	3,000	5,270

※工事用セット：マグネットランナー入り

商品コード	呼称	材質	カラー	入数小箱	定価
---	Rランナー	樹脂	共通・ブロンズ	400	45
---	連結Rランナー	樹脂	共通・ブロンズ	50	360
---	Rマグネットランナー (両開)	樹脂	共通・ブロンズ	20	360
---	R片マグネットランナー (片開)	樹脂	共通・ブロンズ	20	300
---	Rセットキャップ	樹脂	共通・ブロンズ	100	110
09125855	Rジョイント	スチール		50	50
09125856	R-Sブラケット	スチール	ユニクロ	50	100
---	R-Sブラケット	スチール	ブロンズ・ホワイト	50	120
09125858	R-Wブラケット	スチール	ユニクロ	30	190
---	R-Wブラケット	スチール	ブロンズ・ホワイト	30	220
09125860	R天井Sブラケット	スチール	ユニクロ	50	80
---	R天井Sブラケット	スチール	ブロンズ・ホワイト	50	90
09125862	R天井Wブラケット	スチール	ユニクロ	30	200
---	R天井Wブラケット	スチール	ブロンズ・ホワイト	30	230

Pリブレール

材質	アルミ
カラー	シルバー

施工ワンポイント
中間吊が簡単に施工可能。

●病院のベット廻り、更衣室等の間仕切に。

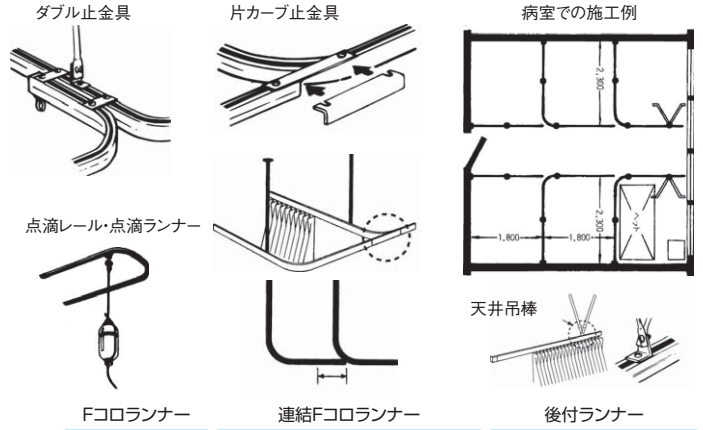
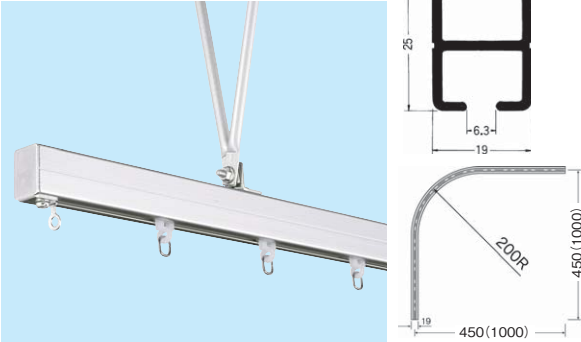

商品コード	呼称	材質	カラー	サイズ(ミリ)	入数	定価
09134090	Pリブレール	アルミ	シルバー	L=2000	30	2,600
09134091	Pリブレール	アルミ	シルバー	L=3000	30	3,900
09134092	Pリブレール	アルミ	シルバー	L=4000	30	5,200
09134093	Pリブカーブレール	アルミ	シルバー	450X450X200R	20	2,100
09134094	Pリブカーブレール	アルミ	シルバー	1000X1000X200R	20	3,400
09134095	Fコランナー	樹脂	共通		500	35
09134096	連結Fコランナー	樹脂	共通		100	280
09134097	後付ランナー	樹脂	共通		400	35
09125917	Fマグネットランナー(両開)	樹脂	共通		30	330
09125918	Pキャップ	スチール	ユニクロ		50	120
09125919	中間ストップ	スチール	ユニクロ		100	100
09125920	P壁面ブラケット	スチール	ユニクロ		50	170
09125921	自在壁付ソケット	スチール	ユニクロ		50	160
09125922	P片カーブ止金具	スチール	ユニクロ		10	430
09125923	Pダブル止金具	スチール	ユニクロ		40	150
09125924	P・T型止金具	スチール	ユニクロ		20	260
09125925	Pジョイント	スチール	ユニクロ		30	300
09125926	天井付点滴フック				1	3,400
09125927	点滴ランナー				10	1,500
09125928	点滴ハンガー600mm	ステンレス			10	3,500
09125930	点滴ハンガー900mm	ステンレス			10	4,000
09125931	P天井吊棒250~400	スチール	シルバー		20	1,100
09125933	P天井吊棒400~700	スチール	シルバー		20	1,300
09125934	P天井吊棒550~1000	スチール	シルバー		20	1,600
09125935	P天井吊棒850~1600	スチール	シルバー		20	2,400



ふさかけ ワンビスB



材質	亜鉛
仕上	塗装
使用ビス	ナベ全ネジ3.5×35

●タッセル片側を固定することでカーテンを束ねる際のタッセルの抜け落ちを防ぎます。
●裏面の4本のツメが壁面をしっかりキャッチします。

施工ワンポイント
ビス1本でスピーディに施工できます。

商品コード	呼称	カラー	サイズ(ミリ)			入数 小箱	定価
			縦	横	奥行		
55031843	ワンビスB	パールホワイト	77	16	27	1	820
55031844	ワンビスB	ミストシルバー	77	16	27	1	820
55031845	ワンビスB	パールグレー	77	16	27	1	820
55031846	ワンビスB	シルバー	77	16	27	1	870

ふさかけ クラスト



材質	亜鉛
使用ビス	マルサラ全ネジ3.0×35

●ビス止めタイプ。
●クラスト19とコーディネートできます。

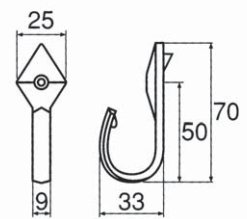

商品コード	呼称	カラー	サイズ(ミリ)			入数 小箱	定価
			縦	横	奥行		
55003188	クラスト	アンティークホワイト	70	25	33	1	795
55003189	クラスト	アンティークブラック	70	25	33	1	795
55003190	クラスト	ブラック	70	25	33	1	795
55003191	クラスト	ブラス	70	25	33	1	795

ふさかけ グレイスB

●デザイン性に優れたモダンな空間を演出します。

材質 亜鉛 仕上 塗装 使用ビス 3ミリ

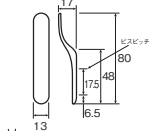

施工ポイント
上下のビス2点止めです。

商品コード	呼称	カラー	入数 小箱	定価
55031766	グレイスB	パールホワイト	1	595
55031773	グレイスB	シルバーサテン	1	595
55031774	グレイスB	シルバー	1	595
55031775	グレイスB	ゴールド	1	595
55031776	グレイスB	ブラック	1	595

ふさかけ セレスタ

●ベーシックな形のふさかけです
●2種類のサイズがありタッセルの大きさに合わせてお選び頂けます。

材質 亜鉛 仕上 塗装 使用ビス 3ミリ

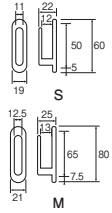

セレスタ Sサイズ			セレスタ Mサイズ			カラー
商品コード	入数	定価	商品コード	入数	定価	
55031747	30	480	55031754	20	630	プレーンホワイト
55031748	30	480	55031755	20	630	ミストシルバー
55031749	30	480	55031756	20	630	パールグレー
55031750	30	480	55031757	20	630	ブラック
55031751	30	480	55031761	20	630	ブラウン
55031752	30	480	55031762	20	630	シルバー
55031753	30	480	55031765	20	630	ゴールド

ふさかけ ロータス

●ビス止めタイプ。

材質 亜鉛 使用ビス マルサラ全ネジ 3.0×25

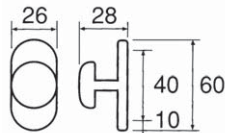
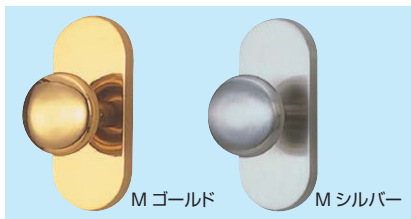

商品コード	呼称	カラー	入数 小箱	定価
55003169	ロータス	M シルバー	10	720
55003170	ロータス	M ゴールド	10	720

ふさかけ ローワール

●ビス止めタイプ。

材質 亜鉛 使用ビス マルサラ全ネジ 3.0×25

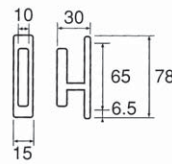
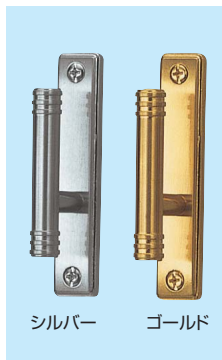

商品コード	呼称	カラー	入数 小箱	定価
55003171	ロワール	シルバー	30	480
55003172	ロワール	ゴールド	30	480

ふさかけ ウィーン

●ビス止めタイプ。

材質 亜鉛 使用ビス マルサラ全ネジ 3.0×25

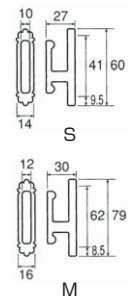

商品コード	呼称	サイズ	カラー	入数 小箱	定価
55003181	ウィーン	S	ブロンズ	50	330
55003182	ウィーン	S	ホワイト	50	330
55003183	ウィーン	M	ブロンズ	30	480
55003184	ウィーン	M	ホワイト	30	480

ふさかけ ヌーベル

●ビス止めタイプ。

材質 亜鉛 使用ビス マルサラ全ネジ 3.0×25

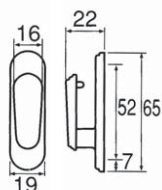

商品コード	呼称	カラー	入数 小箱	定価
55003198	ヌーベル	ホワイト	30	330
55003199	ヌーベル	ブロンズ	30	330

ふさかけ オリビア

●ビス止めタイプ。

材質 亜鉛 使用ビス マルサラ全ネジ 3.0×25

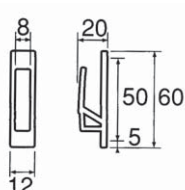
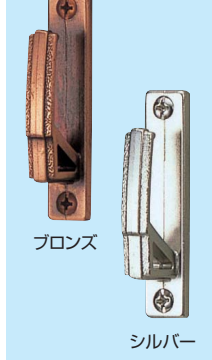

商品コード	呼称	カラー	入数 小箱	定価
55055672	オリビア	シルバー	100	160
55055673	オリビア	ブロンズ	100	200

ふさかけ デュオ

材質 ABS樹脂 ナイロン

●ビス止め・石膏クギ両用タイプ。
●石膏クギとサラ全ネジ 3.0×16が付属。
●下地のない場所では石膏クギをご使用ください。

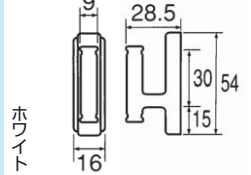

商品コード	呼称	カラー	入数 小箱	定価
55003150	デュオ	ホワイト	5P	940
55003151	デュオ	ブロンズ	5P	940

※ 1 パック 2 個入り

パイプ金具

各種パイプ・アルミ材形

ハンドル・取手

引手

ツマミ

フック

棚受・棚柱

店舗・陳列金物

ピクチャーレール

カーテンレール・ブラインド・スクリーン

引出しレール

脚金物・パーティションボール

キャスター・脚保護・キャップ

マット・スノコ・人工芝

ふさかけ シールド

●接着タイプ。

材質	亜鉛
仕上	メッキ仕上

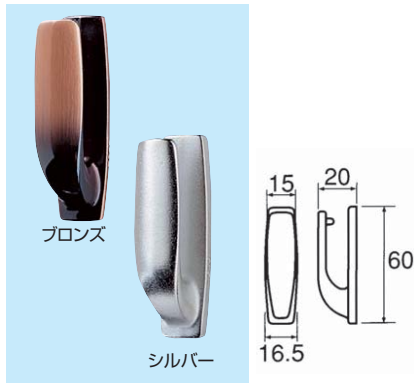

商品コード	呼称	カラー	入数 小箱	定価
55003115	シールド	シルバー	30	330
55003116	シールド	ブロンズ	30	330

ふさかけ ジュア

●接着タイプ。

材質	ABS発泡樹脂
----	---------

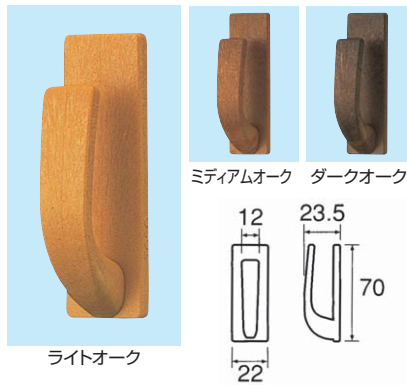

商品コード	呼称	カラー	入数 小箱	定価
55003117	ジュア	ライトオーク	50	210
55003118	ジュア	ミディアムオーク	50	210
55055652	ジュア	ダークオーク	50	210

ふさかけ ストーク

●接着タイプ。
●抗菌仕様です。

材質	ポリカーボネイト ABS樹脂 有機系抗菌剤入
----	------------------------------

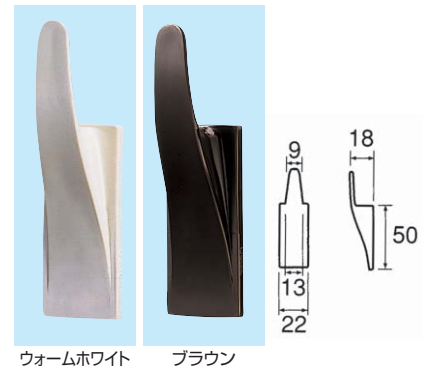

商品コード	呼称	カラー	入数 小箱	定価
55003120	ストーク	ウォームホワイト	50	210
55003122	ストーク	ブラウン	50	210

ふさかけ ロビン

●お求めやすい価格のふさかけです。

材質	亜鉛	仕上	塗装	使用ビス	3ミリ
----	----	----	----	------	-----

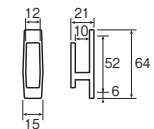

商品コード	呼称	カラー	入数 小箱	定価
55055667	ロビン	ホワイト	100	260
55031912	ロビン	ウォームホワイト	100	260
55031913	ロビン	ライトオーク	100	260
55055668	ロビン	シルバー	100	260
55055669	ロビン	ブロンズ	100	260

⚡ 施工ワンポイント
上下のビス2点止めです。

ふさかけ ラグレスB

材質	亜鉛・天然木
使用ビス径	マルサラ全ネジ3.0×25

●ビス止めタイプ。
●ラグレス33とコーディネートできます。

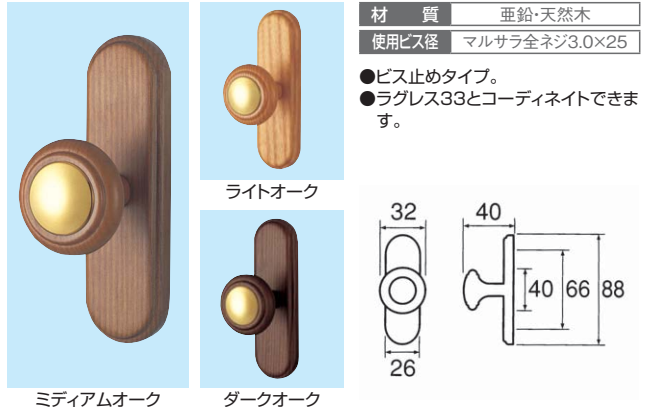

商品コード	呼称	カラー	入数 小箱	定価
55003207	ラグレスB	ライトオーク	1組(2コ入)	2,640
55003208	ラグレスB	ミディアムオーク	1組(2コ入)	2,640
55003209	ラグレスB	ダークオーク	1組(2コ入)	2,640

ふさかけ ウッディア

●天然木から削り出して制作しています。

材質	天然木	仕上	塗装	使用ビス	3ミリ
----	-----	----	----	------	-----

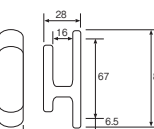

商品コード	呼称	カラー	入数 小箱	定価
55031777	ウッディア	ナチュラルグレイ	1	1,320
55031778	ウッディア	ライトグレイ	1	1,320
55031780	ウッディア	ライトオーク	1	1,320
55031783	ウッディア	ミディアムグレイ	1	1,320
55031784	ウッディア	ダークマホガニー	1	1,320
55031789	ウッディア	ホワイト	1	1,320

⚡ 施工ワンポイント
上下のビス2点止めです。

ふさかけ フォレスタA

●リーズナブルな木製ふさかけです。

材質	天然木	仕上	塗装	使用ビス	3ミリ
----	-----	----	----	------	-----

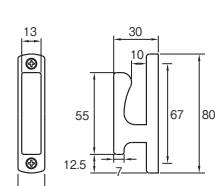

商品コード	呼称	カラー	入数 小箱	定価
55031797	フォレスタA	ホワイトグレイ	10	660
55031812	フォレスタA	ナチュラルグレイ	10	660
55031813	フォレスタA	ライトグレイ	10	660
55039339	フォレスタA	ライトオーク	10	660
55031814	フォレスタA	ミディアムグレイ	10	660
55031815	フォレスタA	ミディアムグレイ	10	660
55031816	フォレスタA	ウォールナット	10	660
55031821	フォレスタA	ダークマホガニー	10	660

⚡ 施工ワンポイント
上下のビス2点止めです。

ブラインド ニューセラミー15・25(マルチポール式)



材質 アルミ(はね)

- ボールひとつでらくらく操作のマルチポール式を採用。
 - あらゆる窓に対応する汎用性の高いブラインドです。
 - 特殊コーティングで赤外線を反射する遮熱スラットもご用意致しました。
 - サイズは幅・高さとも10mm単位で、製作できます。
- ※セバレートタイプはプラス6,500円、切欠きタイプはプラス3,500円になります。

！ 施工ワンポイント

付属のワンタッチブラケットで簡単に取付できます。

ニューセラミー15

ニューセラミー25

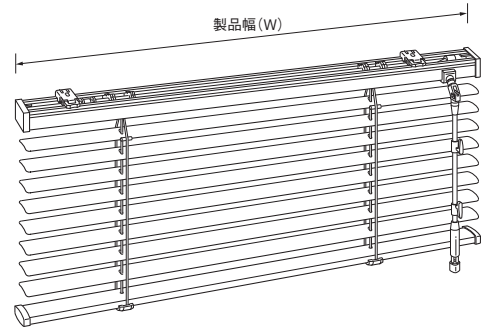
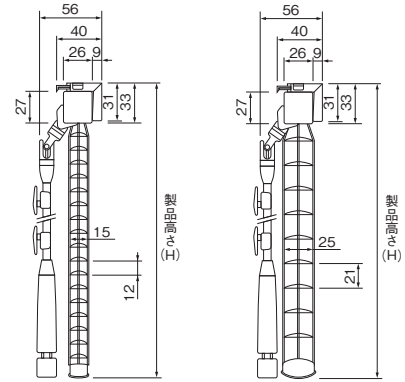

【光触媒シリーズ】

光触媒の作用により、汚れや悪臭などの有機物を酸化分解。有害な薬品を使わず、抗菌・消臭効果を生み出し、環境に優しい快適空間を保つことができます。リビング・ダイニング、子供部屋など汚れが気になる場所に最適。

【光触媒遮熱シリーズ】

上記の光触媒シリーズに遮熱機能をプラス。夏場のエアコン効率を上げ、電気代節約、省エネ、エコになります。清潔でおおかつ省エネの快適空間を作ります。

- パイプ金具
- 各種パイプ・アルミ形材
- ハンドル・取手
- 引手
- ツマミ
- フック
- 棚受・棚柱

店舗・陳列金物

■ニューセラミー15(対応カラー:全129色)		はね幅 15mm											
幅(ミリ)	高さ(ミリ)	280~600	610~800	810~1000	1010~1200	1210~1400	1410~1600	1610~1800	1810~2000	2010~2200	2210~2400	2410~2500	
110~300	12,800	13,500	13,700	14,200	15,500	16,000	16,700	18,200	18,500	18,900	19,200		
310~500	13,000	13,600	13,900	14,700	16,600	16,800	18,200	19,100	19,800	20,300	20,700		
510~700	13,500	14,900	15,100	15,700	17,400	17,800	19,800	20,700	21,400	22,200	23,400		
710~900	13,800	15,200	15,500	16,100	18,100	18,900	20,600	21,600	22,700	23,700	24,700		
910~1100	14,400	16,000	16,300	17,700	18,900	19,800	22,100	23,600	24,300	25,000	27,300		
1110~1300	14,600	16,100	17,200	18,400	19,900	20,900	23,400	24,900	25,900	27,700	29,600		
1310~1500	15,100	16,900	18,000	19,500	21,400	22,400	24,900	26,700	27,800	29,600	31,300		
1510~1700	15,400	17,500	18,600	20,500	22,300	23,700	26,400	28,300	29,800	31,200	32,600		
1710~1900	16,200	18,300	19,600	21,600	23,700	25,100	27,800	29,500	31,300	33,500	35,900		

■ニューセラミー25(対応カラー:全129色)		はね幅 25mm											
幅(ミリ)	高さ(ミリ)	280~800	810~1000	1010~1200	1210~1400	1410~1600	1610~1800	1810~2000	2010~2200	2210~2400	2410~2600	2610~2800	
110~800	14,100	14,700	15,500	16,600	17,700	18,900	20,800	22,500	23,500	24,500	25,200		
810~1000	14,600	15,300	16,200	17,300	18,400	19,600	21,900	22,900	24,400	25,200	26,000		
1010~1200	15,300	16,000	16,900	18,300	19,400	20,200	22,600	23,800	25,000	26,800	27,900		
1210~1400	16,000	16,700	17,600	19,200	20,500	21,600	24,000	25,600	27,100	28,600	30,000		
1410~1600	16,700	17,300	18,600	20,500	22,100	23,000	25,700	27,200	28,700	30,700	32,100		
1610~1800	17,500	18,100	19,700	21,700	23,100	24,300	27,600	29,100	30,800	32,800	34,100		
1810~2000	18,300	19,000	20,600	22,700	24,400	25,900	28,800	30,900	33,000	34,600	36,100		
2010~2200	19,400	19,800	21,500	23,700	26,000	27,100	30,400	32,900	35,000	36,700	38,500		
2210~2400	20,400	20,700	22,400	25,200	27,400	28,500	32,200	34,900	36,900	38,500	40,600		

■ニューセラミー15		光触媒シリーズ(対応カラー:全20色)												光触媒遮熱シリーズ(対応カラー:全12色)												はね幅 15mm	
幅(ミリ)	高さ(ミリ)	280~600	610~800	810~1000	1010~1200	1210~1400	1410~1600	1610~1800	1810~2000	2010~2200	2210~2400	2410~2500															
110~300	14,100	14,900	15,100	15,600	17,100	17,600	18,400	20,000	20,400	20,800	21,100																
310~500	14,300	15,000	15,300	16,200	18,300	18,500	20,000	21,000	21,800	22,300	22,800																
510~700	14,900	16,400	16,600	17,300	19,100	19,600	21,800	22,800	23,500	24,400	25,700																
710~900	15,200	16,700	17,100	17,700	19,900	20,800	22,700	23,800	25,000	26,100	27,200																
910~1100	15,800	17,600	17,900	19,500	20,800	21,800	24,300	26,000	26,700	27,500	30,000																
1110~1300	16,100	17,700	18,900	20,200	21,900	23,000	25,700	27,400	28,500	30,500	32,600																
1310~1500	16,600	18,600	19,800	21,500	23,500	24,600	27,400	29,400	30,600	32,600	34,400																
1510~1700	16,900	19,300	20,500	22,600	24,500	26,100	29,000	31,100	32,800	34,300	35,900																
1710~1900	17,800	20,100	21,600	23,800	26,100	27,600	30,600	32,500	34,400	36,900	39,500																

■ニューセラミー25		光触媒シリーズ(対応カラー:全20色)												光触媒遮熱シリーズ(対応カラー:全12色)												はね幅 25mm	
幅(ミリ)	高さ(ミリ)	280~800	810~1000	1010~1200	1210~1400	1410~1600	1610~1800	1810~2000	2010~2200	2210~2400	2410~2600	2610~2800															
110~800	15,500	16,200	17,100	18,300	19,500	20,800	22,900	24,800	25,900	27,000	27,700																
810~1000	16,100	16,800	17,800	19,000	20,200	21,600	24,100	25,200	26,800	27,700	28,600																
1010~1200	16,800	17,600	18,600	20,100	21,300	22,200	24,900	26,200	27,500	29,500	30,700																
1210~1400	17,600	18,400	19,400	21,100	22,600	23,800	26,400	28,200	29,800	31,500	33,000																
1410~1600	18,400	19,000	20,500	22,600	24,300	25,300	28,300	29,900	31,600	33,800	35,300																
1610~1800	19,300	19,900	21,700	23,900	25,400	26,700	30,400	32,000	33,900	36,100	37,500																
1810~2000	20,100	20,900	22,700	25,000	26,800	28,500	31,700	34,000	36,300	38,100	39,700																
2010~2200	21,300	21,800	23,700	26,100	28,600	29,800	33,400	36,200	38,500	40,400	42,400																
2210~2400	22,400	22,800	24,600	27,700	30,100	31,400	35,400	38,400	40,600	42,400	44,700																

(005500)

ブラインド スラット15・25(コード&ロッド式)

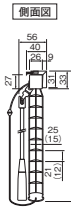
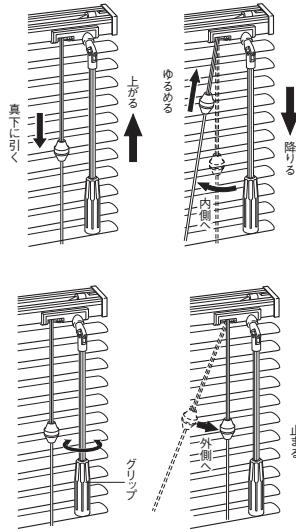

材質 アルミ(はね)

- 操作はオーソドックスでシンプルなコード&ロッド式。
- 小窓、腰高窓、掃き出し窓、全てに対応します。

【光触媒シリーズ】

光触媒の作用により、汚れや悪臭などの有機物を酸化分解。有害な薬品を使わず、抗菌・消臭効果を生み出し、環境に優しい快適空間を保つことができます。リビング、ダイニング、子供部屋など汚れが気になる場所に最適。

【光触媒遮熱シリーズ】

上記の光触媒シリーズに遮熱機能をプラス。夏場のエアコン効率を上げ、電気代節約、省エネ、エコになります。清潔でおかつ省エネの快適空間を作ります。

※()内はスラット15

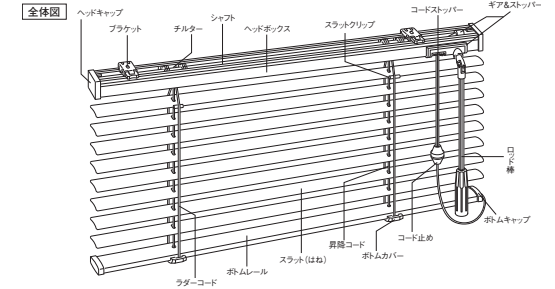

■スラット15(対応カラー:全139色) はね幅 15mm

幅(ミリ)	280~600	610~800	810~1000	1010~1200	1210~1400	1410~1600	1610~1800	1810~2000
高さ(ミリ) 110~300	12,800	13,500	13,700	14,200	15,500	16,000	16,700	18,200
310~500	13,000	13,600	13,900	14,700	16,600	16,800	18,200	19,100
510~700	13,500	14,900	15,100	15,700	17,400	17,800	19,800	20,700
710~900	13,800	15,200	15,500	16,100	18,100	18,900	20,600	21,600
910~1100	14,400	16,000	16,300	17,700	18,900	19,800	22,100	23,600
1110~1300	14,600	16,100	17,200	18,400	19,900	20,900	23,400	24,900
1310~1500	15,100	16,900	18,000	19,500	21,400	22,400	24,900	26,700
1510~1700	15,400	17,500	18,600	20,500	22,300	23,700	26,400	28,300
1710~1900	16,200	18,300	19,600	21,600	23,700	25,100	27,800	29,500

■スラット15 光触媒シリーズ(対応カラー:全20色) 光触媒遮熱シリーズ(対応カラー:全6色) はね幅 15mm

幅(ミリ)	280~600	610~800	810~1000	1010~1200	1210~1400	1410~1600	1610~1800	1810~2000
高さ(ミリ) 110~300	14,100	14,900	15,100	15,600	17,100	17,600	18,400	20,000
310~500	14,300	15,000	15,300	16,200	18,300	18,500	20,000	21,000
510~700	14,900	16,400	16,600	17,300	19,100	19,600	21,800	22,800
710~900	15,200	16,700	17,100	17,700	19,900	20,800	22,700	23,800
910~1100	15,800	17,600	17,900	19,500	20,800	21,800	24,300	26,000
1110~1300	16,100	17,700	18,900	20,200	21,900	23,000	25,700	27,400
1310~1500	16,600	18,600	19,800	21,500	23,500	24,600	27,400	29,400
1510~1700	16,900	19,300	20,500	22,600	24,500	26,100	29,000	31,100
1710~1900	17,800	20,100	21,600	23,800	26,100	27,600	30,600	32,500

■スラット25(対応カラー:全139色) はね幅 25mm

幅(ミリ)	280~800	810~1000	1010~1200	1210~1400	1410~1600	1610~1800	1810~2000	2010~2200
高さ(ミリ) 110~800	14,100	14,700	15,500	16,600	17,700	18,900	20,800	22,500
810~1000	14,600	15,300	16,200	17,300	18,400	19,600	21,900	22,900
1010~1200	15,300	16,000	16,900	18,300	19,400	20,200	22,600	23,800
1210~1400	16,000	16,700	17,600	19,200	20,500	21,600	24,000	25,600
1410~1600	16,700	17,300	18,600	20,500	22,100	23,000	25,700	27,200
1610~1800	17,500	18,100	19,700	21,700	23,100	24,300	27,600	29,100
1810~2000	18,300	19,000	20,600	22,700	24,400	25,900	28,800	30,900
2010~2200	19,400	19,800	21,500	23,700	26,000	27,100	30,400	32,900

■スラット25 光触媒シリーズ(対応カラー:全20色) 光触媒遮熱シリーズ(対応カラー:全6色) はね幅 25mm

幅(ミリ)	280~800	810~1000	1010~1200	1210~1400	1410~1600	1610~1800	1810~2000	2010~2200
高さ(ミリ) 110~800	15,500	16,200	17,100	18,300	19,500	20,800	22,900	24,800
810~1000	16,100	16,800	17,800	19,000	20,200	21,600	24,100	25,200
1010~1200	16,800	17,600	18,600	20,100	21,300	22,200	24,900	26,200
1210~1400	17,600	18,400	19,400	21,100	22,600	23,800	26,400	28,200
1410~1600	18,400	19,000	20,500	22,600	24,300	25,300	28,300	29,900
1610~1800	19,300	19,900	21,700	23,900	25,400	26,700	30,400	32,000
1810~2000	20,100	20,900	22,700	25,000	26,800	28,500	31,700	34,000
2010~2200	21,300	21,800	23,700	26,100	28,600	29,800	33,400	36,200

ブラインド ニュースペーシィ25・35



材質 アルミ(はね)

- 軽くスムーズな操作を実現し、オフィスなどの大型窓に最適です。
- 障害物自動停止装置付き。●軽くスムーズなワンタッチロール式ギアタイプ。
- 簡単・確実に取付可能なワンタッチプラケット採用。



(005500)

呼称	サイズ(ミリ)		シリーズ	定価 (㎡あたり)
	はね幅	製品高さ		
ニュー スペーシィ25	25	640~4000	ベーシック・遮熱	11,200
			光触媒・光触媒遮熱	12,300
ニュー スペーシィ35	35	640~4000	ベーシック・遮熱	9,300
			光触媒・光触媒遮熱	10,200

※サイズは幅・高さとも10mm単位 ※1台あたりの最低積算面積は2㎡ ※最大面積9㎡ ※対応カラー:ベーシック(19色)、遮熱(15色)、光触媒(9色)、光触媒遮熱(6色)

問合せ 詳しくはお問い合わせください。

パイプ金具

各種パイプ・アルミ材

ハンドル・取手

引手

ソマミ

フック

棚受・棚柱

店舗・陳列金物

ピックチャー
レール

カーテンレール・
ブラインド・
スクリーン

引出しレール

脚金物・
パーティション
ポール

キャスター・
脚保護・
キャップ

マット・
スノコ・
人工芝

パーチカルブラインド デュアル(生地:コルト・アクア)

※受注生産商品



材質	生地:ポリエステル100%	製品幅:300~4000mm
カラー	アクア/全30色 コルト/全40色	製品高さ:500~6000mm
	ルーバー幅:80mm/100mm	最大面積12㎡

- パーチカルブラインドの標準タイプ。腰窓から掃き出し窓まで幅広く対応できます。
- 操作タイプは標準タイプでコード&バトン式オプションでバトン式にも変更可。
- オプションも多数ご用意しております。詳しくはお問い合わせください。



■正面図

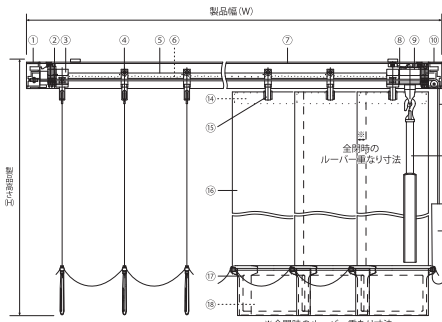

■側面図

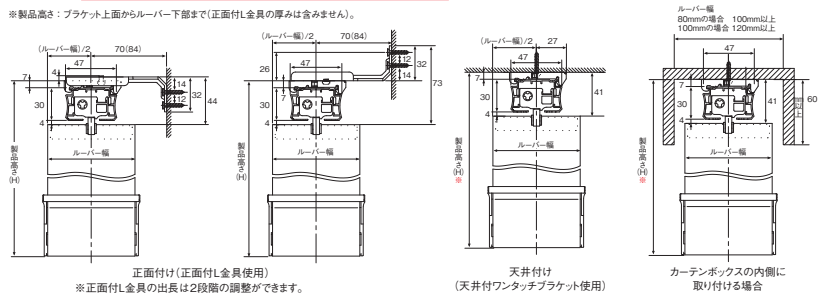

- ①リターン側サイドカバー 樹脂成形品
- ②ロッドサポート 樹脂成形品
- ③トップランナー 樹脂成形品
- ④ランナー 樹脂成形品
- ⑤チルトロッド アルミ押し出し形材
- ⑥スベラーリンク 樹脂成形品
- ⑦ヘッドレール アルミ押し出し形材
- ⑧エンドストップ 樹脂成形品
- ⑨ギアケース 樹脂成形品
- ⑩操作側サイドカバー 樹脂成形品
- ⑪ドライブロッド 化学繊維
- ⑫操作バトン アルミ押し出し形材、樹脂成形品
- ⑬デジションウエイト 樹脂成形品、樹脂プレス成形品
- ⑭ハンガー 樹脂成形品
- ⑮ランナーフック 樹脂成形品
- ⑯ルーバー ルーバーによって異なります
- ⑰ウエイトカバー 樹脂成形品
- ⑱バランスウエイト 鋼板プレス成形品

■生地:コルト

デュアル100 [100mm幅] デュアルオーバーラップ100:下記価格の **25%アップ**

幅(ミリ)	300~1200	1210~1600	1610~2000	2010~2400	2410~2800	2810~3200
高さ(ミリ)						
500~1000	22,100	26,400	29,700	33,900	37,800	42,000
1010~1400	25,600	29,000	32,500	37,200	45,900	50,000
1410~1800	26,600	30,400	34,100	39,600	48,600	52,900
1810~2200	27,900	32,000	37,900	43,300	51,500	56,100
2210~2600	29,500	34,200	40,100	47,700	54,700	62,800
2610~3000	30,900	37,100	42,500	50,200	58,100	66,500

■生地:コルト(ウォッシュプルタイプ)

デュアル100 [100mm幅] デュアルオーバーラップ100:下記価格の **25%アップ**

幅(ミリ)	300~1200	1210~1600	1610~2000	2010~2400	2410~2800	2810~3200
高さ(ミリ)						
500~1000	24,000	28,700	32,300	36,800	41,100	45,600
1010~1400	27,800	31,500	35,300	40,400	49,900	54,300
1410~1800	28,900	33,000	37,000	43,000	52,800	57,400
1810~2200	30,300	34,800	41,200	47,000	55,900	60,900
2210~2600	32,100	37,200	43,600	51,800	59,400	68,200
2610~3000	33,600	40,300	46,200	54,500	63,100	72,200

■生地:アクア...抗菌防臭加工 繊維上で増殖する細菌を抑え空間をいつも清潔にキープ。消臭 悪臭の原因を吸収分解して空気をさわやかに保ちます。

デュアル100 [100mm幅] デュアルオーバーラップ100:下記価格の **25%アップ**

幅(ミリ)	300~1200	1210~1600	1610~2000	2010~2400	2410~2800	2810~3200
高さ(ミリ)						
500~1000	28,600	34,800	41,600	45,800	51,900	58,000
1010~1400	31,600	38,800	46,400	51,500	58,600	65,500
1410~1800	33,600	42,800	51,600	57,200	65,300	75,500
1810~2200	35,600	47,100	56,700	63,100	74,600	83,400
2210~2600	38,000	50,900	62,000	71,200	81,600	91,700
2610~3000	39,700	54,300	69,200	77,200	88,400	99,900

デュアル80 [80mm幅]

幅(ミリ)	300~1200	1210~1600	1610~2000	2010~2400	2410~2800	2810~3200
高さ(ミリ)						
500~1000	25,000	29,000	32,800	37,300	41,700	46,300
1010~1400	27,000	31,400	35,700	40,200	49,400	54,400
1410~1800	28,100	33,200	37,800	43,300	52,100	57,700
1810~2200	29,500	35,200	41,300	47,800	55,700	61,600
2210~2600	31,400	37,300	44,200	52,500	60,000	69,300
2610~3000	32,900	40,900	46,900	55,400	63,500	73,000

デュアル80 [80mm幅]

幅(ミリ)	300~1200	1210~1600	1610~2000	2010~2400	2410~2800	2810~3200
高さ(ミリ)						
500~1000	27,200	31,500	35,600	40,500	45,300	50,300
1010~1400	29,300	34,100	38,800	43,700	53,600	59,100
1410~1800	30,500	36,100	41,100	47,000	56,600	62,700
1810~2200	32,100	38,200	44,900	51,900	60,500	66,900
2210~2600	34,100	40,500	48,000	57,000	65,100	75,200
2610~3000	35,700	44,400	50,900	60,200	68,900	79,600

デュアル80 [80mm幅]

幅(ミリ)	300~1200	1210~1600	1610~2000	2010~2400	2410~2800	2810~3200
高さ(ミリ)						
500~1000	31,900	38,700	46,000	50,800	57,800	64,200
1010~1400	34,300	43,100	51,600	57,100	64,800	72,600
1410~1800	37,300	47,400	55,200	63,500	72,300	83,700
1810~2200	40,000	51,600	60,900	70,000	82,600	92,600
2210~2600	42,700	55,200	67,700	78,800	90,400	101,600
2610~3000	45,500	59,000	72,500	85,300	98,000	110,600

(005500)

ロールスクリーン マイテック/マイテックループ/マイテックワンタッチループ(生地:コルト)



材 質	生地:ポリエステル100%
カ ラ ー	全40色

- ベーシックなロールスクリーン(※受注生産商品)
- オプション多数ご用意しております。詳しくはお問い合わせください。

❗ 施工ワンポイント

マイテック: コードを引くと自動でスクリーンが上昇するタイプです。
 マイテックループ: スクリーンの上げ下げをチェーン操作で行う最もベーシックなタイプです。
 マイテックワンタッチループ: チェーンを軽くひくだけで自動的に巻き上がります。

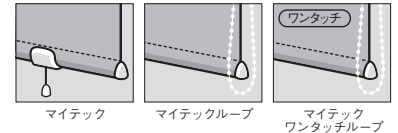

*ウエイトバー標準仕様はラッピングタイプです。

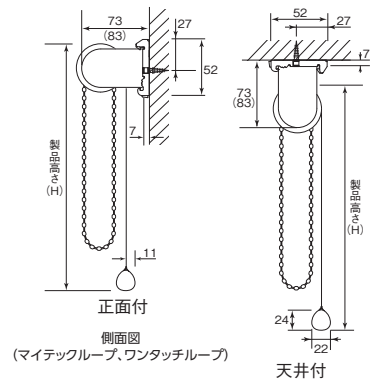

(マイテックループ、ワンタッチループ)



部品名	材 質
① サイドホルダーセット	鋼板プレス成形品、樹脂成形品
② フラケット	鋼板プレス成形品、樹脂成形品
③ セットバー	アルミ押出型材
④ ローラーパイプ	アルミ押出型材
⑤ ウエイトバーキャップ	樹脂成形品
⑥ ウエイトバー	アルミ押出型材
⑦ チェーンジョイント	樹脂成形品
⑧ ホールチェーン	樹脂成形品、化学繊維
⑨ スクリーン	種類によって材質が異なります
⑩ 下限コネクタ	樹脂成形品

※下限コネクタは逆巻きを防止するための部品です。

構造

■全体図

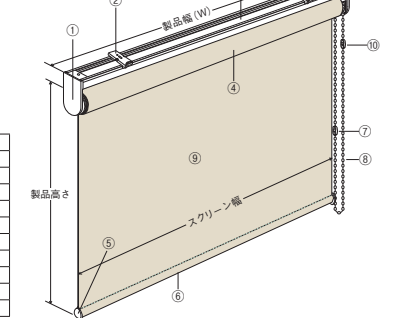

[TR-1401-1440] (標準タイプ)
 マイテック/マイテックループ/マイテックワンタッチループ

選べるポイントカット
 下記価格の **+2,000円(税別)**

幅(ミリ)	300~500	505~800	805~1200	1205~1600	1605~2000
高さ(ミリ)					
100~800	11,400	13,400	15,200	17,000	18,800
810~1200	12,400	15,000	17,000	18,900	20,900
1210~1600	13,400	16,600	18,800	20,800	23,000
1610~2000	14,400	18,200	20,600	22,700	25,100
2010~2400	15,400	19,800	22,400	24,800	27,600
2410~2800	16,400	21,400	24,200	26,900	29,700
2810~3000	17,400	23,000	26,000	29,000	31,800
3010~3200	17,400	23,000	26,000	29,000	31,800
3210~3600	18,400	24,600	27,800	31,100	33,900
3610~4000	19,400	26,200	29,600	33,200	36,000
4010~4400	-	27,800	31,400	35,300	38,100
4410~4500	-	29,400	33,200	37,400	40,200

[TR-1001-1040] (ウォッシュブルタイプ)
 マイテック/マイテックループ/マイテックワンタッチループ

選べるポイントカット
 下記価格の **+2,000円(税別)**

幅(ミリ)	300~500	505~800	805~1200	1205~1600	1605~2000
高さ(ミリ)					
100~800	12,600	14,600	16,600	18,600	20,600
810~1200	13,700	16,500	18,600	20,800	23,000
1210~1600	14,800	18,400	20,600	23,000	25,400
1610~2000	15,900	20,300	22,600	25,200	27,800
2010~2400	17,000	22,200	24,800	27,600	30,400
2410~2800	18,100	24,100	27,000	30,000	33,000
2810~3000	19,200	26,000	29,200	32,400	35,600
3010~3200	19,200	26,000	29,200	32,400	35,600
3210~3600	20,300	27,900	31,400	34,800	38,200
3610~4000	21,400	29,800	33,600	37,200	40,800
4010~4400	-	31,700	35,800	39,600	43,400
4410~4500	-	33,600	38,000	42,000	46,000

- マイテック: 青い文字の範囲は製作不可。幅: 高さ=1:3を限度とします。
- マイテックループ: 全サイズで製作可能。幅: 高さ=1:8を限度とします。
- マイテックワンタッチループ: 幅 310mm 以上で製作可能。ただし、青い文字の範囲は製作不可。幅: 高さ=1:3を限度とします。
- ポイントカットの製作可能寸法は、製作幅 400~2,000mm、製品高さ 600~3,000mm です。
- 幅は 5mm 単位、高さは 10mm 単位でオーダーできます。 ■正面付や天井付を選択して下さい。

問合せ 詳しくはお問い合わせください。

ハニカム・サーモスクリーン



採光タイプ

施工ワンポイント

ポリエステル製で水洗いも可能。清潔に保てます。

材質 ポリエステル不織布

●窓の内側に設置するインテリアタイプのスクリーン



防災採光タイプ(防災認定品)



遮光タイプ

ダブル・ハニカム(蜂の巣)構造のスクリーンが二重の空気層を作り断熱効果を発揮します。

素材の特長

- 1.耐熱性に優れている。
- 2.吸湿・吸水性が少なく濡れても乾きが早い。
- 3.カビ、虫、バクテリアに強く、防腐蚀性に優れている。紫外線をカットして、大切な家具や床の日焼けを防ぎます。

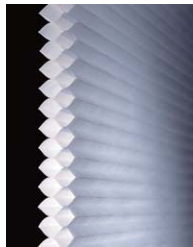
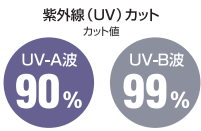

スクリーン生地は、ポリエステル不織布です。

特長

断熱効果

住宅のエネルギーロスは、窓やドアがポイントです!!

ハニカム・サーモスクリーンは...

- 夏 夏は過剰な熱の侵入をカットして、お部屋を涼しく保ちます。
- 冬 冬は暖めた熱を外に逃がさず、お部屋を暖かく保ちます。

省エネ効果

ハニカム・サーモスクリーンは、熱の出入りをどれくらいカットするか? 夏の電力量、冬の灯油量に換算してみました。

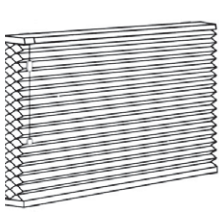
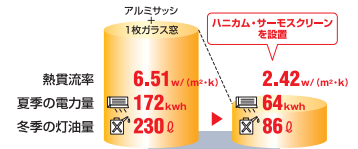

スタンダードタイプ
スタンダードなトップダウン開閉。プルコード式での開閉。

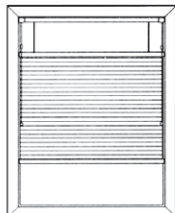

ツーウェイタイプ
スクリーンの上下位置設定が調整でき、意外性あふれる空間を生み出します。

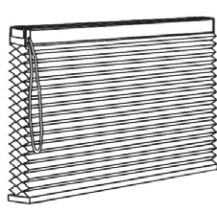

ループコードタイプ
輪になったコードを引いて開閉するシステム。

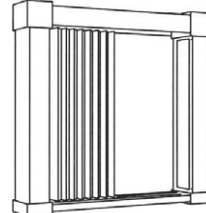

障子タイプ
和障子のように左右に開閉するアコーディオン型。

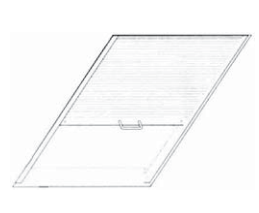

トップライトタイプ
水平面、傾斜面など様々な取付角度に対応する天窓専用タイプ。

カラーバリエーション

※写真は、印刷のため実際の製品と色が異なる場合があります。

採光タイプ	防災採光タイプ	遮光タイプ
パール・ホワイト	パール・ホワイトFP	オーロラ・ホワイト
コーラル・イエロー	サンド・ベージュFP	キャメル・ベージュ
レモン・イエロー		
チェリッシュ・ピンク		
マウンテン・ベージュ		
ウッディ・ブラウン	シルク・グレーFP	フォレスト・ブラウン
アース・ブラウン		
ルナテック・グレー		
リーフ・ライトグリーン		
ウィンディー・ブルー		

呼称	タイプ	生地タイプ	断熱レール	参考サイズ(ミリ)		標準価格
				幅	高さ	
ハニカムサーモスクリーン	スタンダードタイプ	採光タイプ	標準仕様	1651~1850	1001~1200	47,500
ハニカムサーモスクリーン	ツーウェイタイプ	採光タイプ	標準仕様	1651~1850	1001~1200	58,200
ハニカムサーモスクリーン	ループコードタイプ	採光タイプ	標準仕様	1601~1800	1601~1800	67,800
ハニカムサーモスクリーン	ループコードタイプ	防災採光タイプ/遮光タイプ	標準仕様	1601~1800	1601~1800	90,500
ハニカムサーモスクリーン	スタンダードタイプ	採光タイプ	断熱レール仕様	1651~1850	1001~1200	53,200
ハニカムサーモスクリーン	ツーウェイタイプ	採光タイプ	断熱レール仕様	1651~1850	1001~1200	63,800
ハニカムサーモスクリーン	ループコードタイプ	採光タイプ	断熱レール仕様	1601~1800	1601~1800	74,800
ハニカムサーモスクリーン	ループコードタイプ	防災採光タイプ/遮光タイプ	断熱レール仕様	1601~1800	1601~1800	97,500
ハニカムサーモスクリーン	障子タイプ	-	-	1801~2100	1601~1900	98,700
ハニカムサーモスクリーン	トップライトタイプ	採光タイプ	-	1051~1200	1651~1800	54,100