

### 木棚用フォールドブラケット

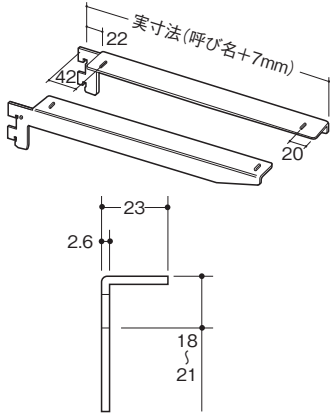

クローム      Aニッケルサテン      APゴールド



材 質 スチール特殊鋼

●サポートに差し込むだけの木棚板専用水平ブラケット。左右セットはB-032/033とご発注下さい。

※商品コードはクロームです。

右用		左用		長さ (ミリ)	入数	定価		
商品コード	呼称	商品コード	呼称			クローム	Aニッケルサテン	APゴールド
87263797	B-032 100	87263798	B-033 100	107	5	340	480	510
87261866	B-032 150	87261867	B-033 150	157	5	380	540	570
87200772	B-032 200	87200775	B-033 200	207	5	440	620	660
87200773	B-032 250	87200776	B-033 250	257	5	490	690	740
87200774	B-032 300	87200777	B-033 300	307	5	540	760	810
87200959	B-032 350	87200960	B-033 350	357	5	590	830	890

### 木棚用 ウッドブラケット



●サポートに差し込むだけの木棚板専用水平ブラケット。左右セットはA-32/33とご発注下さい。

材 質 スチール特殊鋼

※商品コードはクロームです。

右用		左用		長さ (ミリ)	入数	定価		
商品コード	呼称	商品コード	呼称			クローム	Aニッケルサテン	APゴールド
87286443	A-32 150	87286444	A-33 150	157	5	380	540	570
87200214	A-32 200	87200215	A-33 200	207	5	440	620	660
87200216	A-32 250	87200217	A-33 250	257	5	490	690	740
87200218	A-32 300	87200219	A-33 300	307	5	550	770	830
87200220	A-32 350	87200221	A-33 350	357	5	600	840	900
87200222	A-32 400	87200223	A-33 400	407	5	730	1,050	1,100
87200224	A-32 450	87200225	A-33 450	457	5	860	1,250	1,300
87264713	A-32 550	87264714	A-33 550	557	5	1,250	1,750	1,900
87264711	A-32 600	87264712	A-33 600	607	5	1,350	1,900	2,050

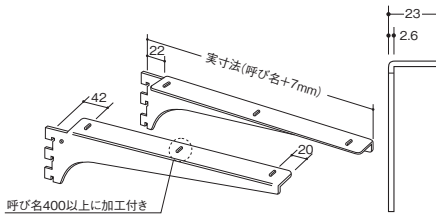

### 木棚用 ウィングブラケット(中間受け専用)

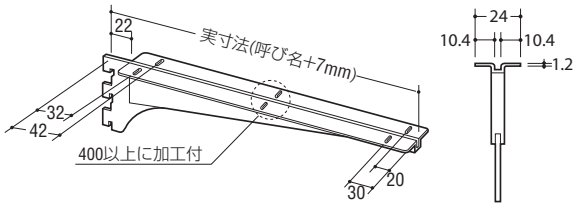

●中間受け専用ブラケット。  
●ウッドブラケットA-32/33と共に使用してください。

材 質 スチール特殊鋼

※商品コードはクロームです。

商品コード	呼称	長さ (ミリ)	入数	定価		
				クローム	Aニッケルサテン	APゴールド
87286450	A-37 180	185	5	560	790	840
87200805	A-37 250	255	5	650	910	980
87286451	A-37 300	305	5	710	1,000	1,100
87200919	A-37 350	355	5	820	1,150	1,250
87227062	A-37 400	405	5	980	1,400	1,500
87227063	A-37 450	455	5	1,250	1,750	1,900
87269707	A-37 540	545	5	1,400	2,000	2,100
87269708	A-37 600	605	5	1,550	2,200	2,350

### チャンネルサポート用タッピング



材 質 スチール異型材

●木下地専用Aタッピングは1パック50本入。ご注文はパック単位で。

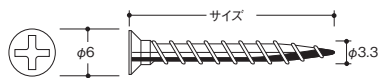

■AT-P 木下地専用タッピング(50本入) ※商品コードはクロームです。

商品コード	呼称	サイズ(ミリ)		入数	定価		
		直径	長さ		クローム	ニッケル	ゴールド
87200965	AT-P 20	φ6	20	1	260	450	520
87200854	AT-P 25	φ6	25	1	280	480	560
87214936	AT-P 30	φ6	30	1	280	480	560
87214937	AT-P 40	φ6	40	1	500	850	1,000
87204107	AT-P 50	φ6	50	1	700	1,200	1,400

### 断面保護キャップ



材 質 ABS樹脂

●サポート断面を保護します。  
●CAS-1:ASF-1用  
CAW-5:AWF-5用

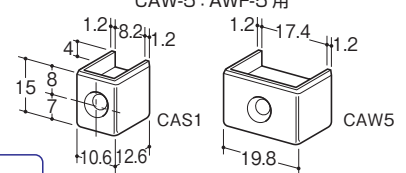

🔧 施工ワンポイント  
サポート直付け施工用です。

※商品コードはクロームです。

商品コード	呼称	入数		定価		
		小箱	梱	クローム	Aニッケルサテン	APゴールド
87247118	CAS-1	10	100	100	140	150
87247219	CAW-5	10	100	150	210	230

## 水平ガラス棚ブラケット

※商品コードはクロームです。



材質 スチール特殊鋼



商品コード	呼称	長さ(ミリ)	入数	定価		
				クローム	Aニッケルサテン	APゴールド
87237508	R-110GS 100	107	10	180	260	270
87269701	R-110GS 120	127	10	200	280	300
87235452	R-110GS 150	157	10	220	310	330
87269702	R-110GS 180	187	10	240	340	360
87235457	R-110GS 200	207	10	250	350	380
87269703	R-110GS 210	217	10	270	380	410
87269704	R-110GS 240	247	10	280	400	420
87235463	R-110GS 250	257	10	290	410	440
87269705	R-110GS 270	277	10	300	420	450
87235464	R-110GS 300	307	10	320	450	480
87269706	R-110GS 330	337	10	350	490	530
87235468	R-110GS 350	357	10	380	540	570

## ガラス棚用 スリムブラケット

パイプ金具

各種パイプ・アルミ形材

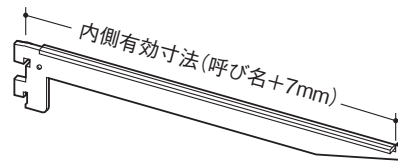
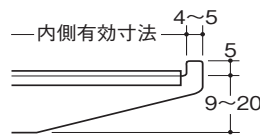

材質 スチール特殊鋼

- サポートに差し込むだけの最もオーソドックスなガラス専用棚用スリムブラケット。(但しサポート内々棚割不可)
- クッション材:EVA樹脂

※商品コードはクロームです。

商品コード	呼称	サイズ(ミリ)			入数	定価		
		長さ	小箱	大箱		クローム	Aニッケルサテン	APゴールド
87201465	B-110 90	97	10	10	210	300	320	
87204063	B-110 120	127	10	240	340	360		
87200564	B-110 150	157	10	260	370	390		
87201266	B-110 180	187	10	280	400	420		
87200603	B-110 200	207	10	290	410	440		
87200929	B-110 210	217	10	300	420	450		

商品コード	呼称	サイズ(ミリ)			入数	定価		
		長さ	小箱	大箱		クローム	Aニッケルサテン	APゴールド
87204065	B-110 240	247	10	330	470	500		
87200604	B-110 250	257	10	340	480	510		
87204066	B-110 270	277	10	350	490	530		
87200605	B-110 300	307	10	370	520	560		
87204067	B-110 330	337	10	410	580	620		
87200606	B-110 350	357	10	450	630	680		

## 強化ガラス棚板

フック

棚受・棚柱



材質 強化ガラス

- お店等の陳列仕器に最適です。

商品コード	呼称	サイズ(ミリ)			重量(kg)	入数		標準価格
		A	B	厚み		小箱	大箱	
14220859	DG-2030	200	300	5	0.7	5	25	820
14220860	DG-2530	250	300	5	0.9	5	20	970
14220861	DG-2060	200	600	5	1.5	5	15	1,600
14220862	DG-2560	250	600	5	1.9	5	10	2,010
14220863	DG-3060	300	600	5	2.2	5	10	2,400
14220864	DG-3560	350	600	5	2.6	5	10	2,880

商品コード	呼称	サイズ(ミリ)			重量(kg)	入数		標準価格
		A	B	厚み		小箱	大箱	
14220865	DG-2090	200	900	5	2.2	5	10	2,690
14220866	DG-2590	250	900	5	2.8	4	8	3,540
14220867	DG-3090	300	900	5	3.3	3	6	3,980
14220868	DG-3590	350	900	5	3.9	3	6	4,660
14220869	DG-20120	200	1200	6	3.5	3	6	4,220
14220870	DG-30120	300	1200	6	5.3	1	4	5,780

## ガラス棚板R

引出しレール

脚金物・パーティションボール

キャスター・脚保護・キャップ

マット・スノコ・人工芝



- 透明ガラスの緩やかな曲線が室内にマッチします。
- 厚み：6ミリ

材質 強化ガラス



商品コード	呼称	サイズ(ミリ)			重量(kg)	入数		標準価格
		A	B	厚み		小箱	大箱	
14223552	DGR-1230 R4	120	300	0.6	5	40	1,140	
14223553	DGR-1245 R4	120	450	0.8	5	30	1,450	
14223554	DGR-1260 R4	120	600	1.1	5	20	1,880	
14221586	DGR-1530 R4	150	300	0.7	5	30	1,100	
14221587	DGR-1545 R4	150	450	1	5	25	1,520	
14223555	DGR-1560 R4	150	600	1.4	5	15	2,090	

商品コード	呼称	サイズ(ミリ)			重量(kg)	入数		標準価格
		A	B	厚み		小箱	大箱	
14223556	DGR-2060R R4	200	600	1.8	5	10	2,520	
14223557	DGR-200R10 コーナー-R10	200	200	0.6	5	40	1,390	
14223558	DGR-250R15 コーナー-R15	250	250	0.8	5	30	1,570	
14221764	DGR-200R20 コーナー-R20	200	200	0.5	5	40	1,390	
14223559	DGR-250R25 コーナー-R25	250	250	0.7	5	30	1,570	

## ガラス押さえ



**材質** 外部:スチール  
内部:ABS樹脂  
クッション:EVA樹脂

●ガラスを安全に押さええます。

### 施工ワンポイント

サポート装着用です。  
対応ガラス厚5~8mm。

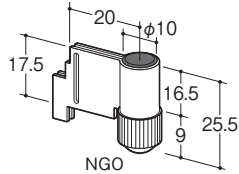

商品コード	呼称	カラー	入数		定価
			小箱	大箱	
87265332	NGO	クローム	50	50	150
87224556	NGO	Aニッケルサテン	50	50	210
87224557	NGO	APゴールド	50	50	230

## リトルブラケット

●Sバー(角パイプ14×24・14×32)を受けるブラケット。

**材質** スチール特殊鋼

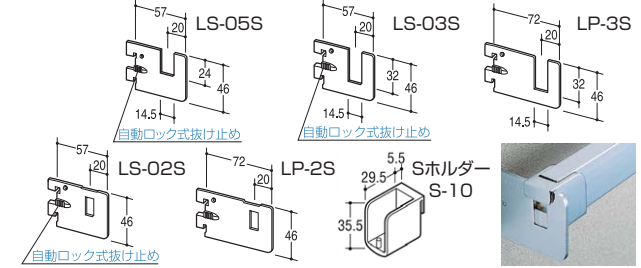

●LS-02SとLP-2SはSホルダー(S-10)と併用します。※商品コードはクロームです。

商品コード	呼称(適応角パイプ寸法)	入数 小箱	定価		
			クローム	Aニッケルサテン	APゴールド
87202874	LS-05S(14×24 外々用)	10	250	350	380
87202875	LS-03S(14×32 外々用)	10	250	350	380
87202876	LP-3S(14×32 外々用)	10	250	350	380
87202877	LS-02S(Sホルダー専用・14×32 内々用)	10	250	350	380
87202878	LP-2S(Sホルダー専用・14×32 内々用)	10	250	350	380
87274792	S-10 Sホルダー	10	500	700	750

## FOブラケット



●衣料ハンガー、正面陳列金具のねじれ荷重に対応できる角パイプ受け。

**材質** スチール特殊鋼

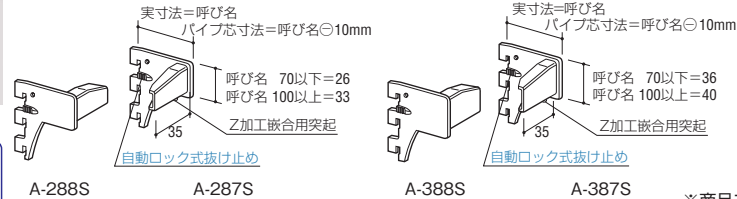

**施工ワンポイント**  
A-287(288)S...Sバー24(14×24角パイプ)用  
A-387(388)S...Sバー32(14×32角パイプ)用

商品コード	右用		左用		定価		
	呼称(長さ)	商品コード	呼称(長さ)	商品コード	クローム	Aニッケルサテン	APゴールド
87235086	A-287S 50	87237995	A-288S 50	350	490	530	
87235092	A-287S 70	87269711	A-288S 70	350	490	530	
87235095	A-287S 100	87248277	A-288S 100	560	790	840	
87235098	A-287S 150	87269712	A-288S 150	610	860	920	
87235101	A-287S 200	87269713	A-288S 200	680	960	1,050	
87235104	A-287S 250	87248278	A-288S 250	750	1,050	1,150	
87269710	A-287S 270	87269714	A-288S 270	760	1,100	1,150	
87235107	A-287S 300	87238174	A-288S 300	790	1,150	1,200	
87235111	A-287S 350	87269715	A-288S 350	860	1,250	1,300	

商品コード	右用		左用		定価		
	呼称(長さ)	商品コード	呼称(長さ)	商品コード	クローム	Aニッケルサテン	APゴールド
87235114	A-387S 50	87236469	A-388S 50	370	520	560	
87235120	A-387S 70	87269717	A-388S 70	370	520	560	
87235123	A-387S 100	87236470	A-388S 100	610	860	920	
87235127	A-387S 150	87269718	A-388S 150	680	960	1,050	
87235130	A-387S 200	87269719	A-388S 200	750	1,050	1,150	
87235134	A-387S 250	87269720	A-388S 250	790	1,150	1,200	
87269716	A-387S 270	87269721	A-388S 270	820	1,150	1,250	
87235137	A-387S 300	87238173	A-388S 300	860	1,250	1,300	
87235145	A-387S 350	87269722	A-388S 350	920	1,300	1,400	

## Sハンガーブラケット



自動ロック式抜け止め  
標準装備

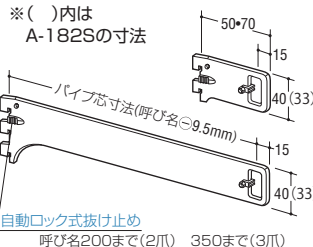

**材質** スチール特殊鋼

●Sバー(角パイプ)を受ける外々仕様ブラケット。

### 施工ワンポイント

A-182S  
...Sバー24(14×24角パイプ)用  
A-183S  
...Sバー32(14×32角パイプ)用

商品コード	呼称	長さ (ミリ)	入数 小箱	定価		
				クローム	Aニッケルサテン	APゴールド
87235044	A-182S 50	55.5	10	380	540	570
87235046	A-182S 70	75.5	10	380	540	570
87235047	A-182S 100	105.5	10	560	790	840
87235048	A-182S 150	155.5	10	600	840	900
87235049	A-182S 200	205.5	10	670	940	1,050
87235050	A-182S 250	255.5	10	720	1,050	1,100
87235051	A-182S 270	275.5	10	750	1,050	1,150
87235052	A-182S 300	305.5	10	770	1,100	1,200
87235054	A-182S 350	355.5	10	820	1,150	1,250

商品コード	呼称	長さ (ミリ)	入数 小箱	定価		
				クローム	Aニッケルサテン	APゴールド
87224379	A-183S 50	55.5	10	390	550	590
87224387	A-183S 70	75.5	10	390	550	590
87224391	A-183S 100	105.5	10	600	840	900
87224394	A-183S 150	155.5	10	670	940	1,050
87224397	A-183S 200	205.5	10	720	1,050	1,100
87224400	A-183S 250	255.5	10	770	1,100	1,200
87224403	A-183S 270	275.5	10	790	1,150	1,200
87224406	A-183S 300	305.5	10	820	1,150	1,250
87224409	A-183S 350	355.5	10	880	1,250	1,350



Sバー(角パイプ14×24)

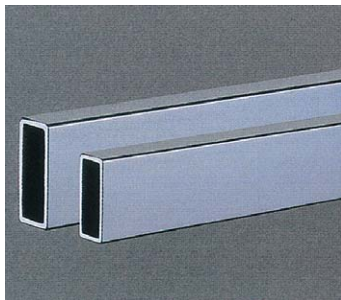

材質 スチール

- 衣料ハンガー陳列用やコの字フック装着用の角パイプ。
- 厚み1.6mm。
- スレ止め用両穴付き。切断費と両端穴加工費は別途実費を載せます。
- ステンレス製品もあり。

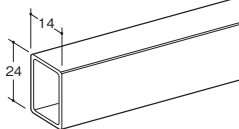

SB-24 角パイプSバー24

※商品コードはクロームです。

商品コード	呼称	長さ(ミリ)	入数 小箱	定価		
				クローム	Aニッケルサテン	APゴールド
87263583	SB-24 600	600	2	800	1,150	1,200
87286464	SB-24 900	900	2	1,200	1,700	1,800
87201055	SB-24 1200	1200	2	1,600	2,250	2,400
87201241	SB-24 1500	1500	2	2,050	2,900	3,100
87202855	SB-24 1800	1800	2	2,550	3,600	3,850
87202856	SB-24 2400	2400	2	3,550	5,000	5,350

Sバー(角パイプ14×32)

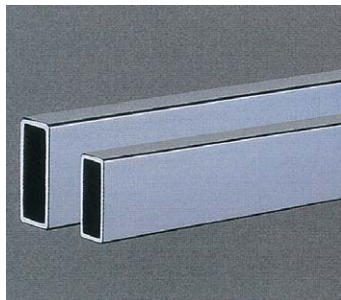

材質 スチール

- 衣料ハンガー陳列用やコの字フック装着用の角パイプ。
- 厚み1.6mm。
- スレ止め用両穴付き。切断費と両端穴加工費は別途実費を載せます。

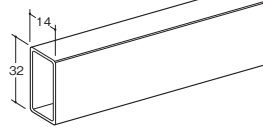

SB-32 角パイプSバー32

※商品コードはクロームです。

商品コード	呼称	長さ(ミリ)	入数 小箱	定価		
				クローム	Aニッケルサテン	APゴールド
87202850	SB-32 600	600	2	980	1,400	1,500
87200632	SB-32 900	900	2	1,400	2,000	2,100
87200633	SB-32 1200	1200	2	1,900	2,700	2,850
87202851	SB-32 1500	1500	2	2,500	3,500	3,750
87202852	SB-32 1800	1800	2	3,000	4,200	4,500
87202853	SB-32 2400	2400	2	4,450	6,250	6,700

ロッドフック

施工ワンプイント

小物雑貨正面陳列用です。

材質 スチール

- 4φ・6φ線材製フック。
- Sバー(角パイプ)に取付できます。
- Sバー SB-24、32 兼用。

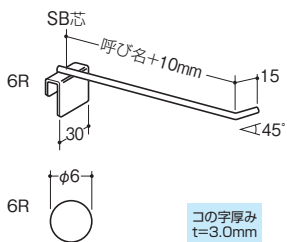
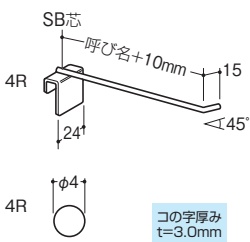
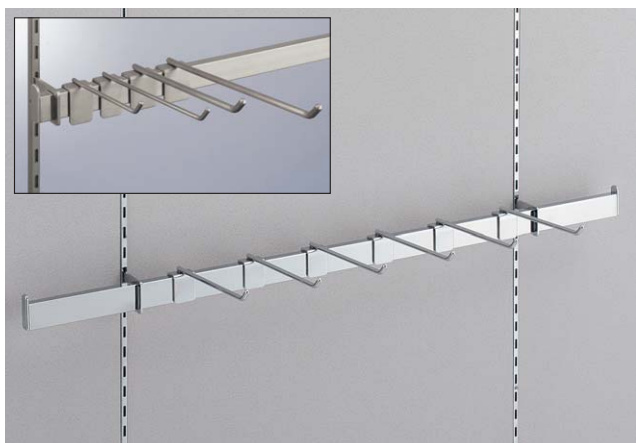

※商品コードはクロームです。

商品コード	呼称	入数	定価		
			クローム	Aニッケルサテン	APゴールド
87274793	4RM 50	50	135	210	230
87274794	4RM 100	50	140	220	240
87274796	4RM 150	50	145	230	240
87274797	4RM 200	50	150	240	250
87274798	4RM 250	50	155	250	260
87274799	6RM 100	50	145	230	240
87274800	6RM 150	50	155	250	260
87274801	6RM 200	50	160	250	270
87274802	6RM 250	50	165	260	280
87274803	6RM 300	50	180	280	300
87274804	6RM 350	50	200	310	330

Vフェイスアウトハンガー・スロープ

- Sバー(角パイプ)装着式フェイスパーツのハンガー正面陳列金具。
- スロープの傾斜角度は25度。

材質 本体:スチール  
先端フタ:ABS樹脂

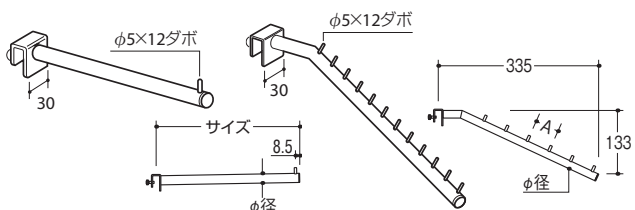

Vフェイスアウトハンガー

※商品コードはクロームです。

商品コード	呼称	サイズ(ミリ)		入数	定価		
		径	長さ		クローム	Aニッケルサテン	APゴールド
87263129	V-FS-13 250	13	250	50	690	970	1,050
87204054	V-FS-13 300	13	300	50	740	1,050	1,150
87218917	V-FS-16 250	16	250	50	740	1,050	1,150
87236034	V-FS-16 300	16	300	50	800	1,150	1,200
87266830	V-FS-19 150	19	150	50	740	1,050	1,150
87261881	V-FS-19 250	19	250	50	850	1,200	1,300
87261882	V-FS-19 300	19	300	50	910	1,300	1,400

Vフェイスアウトスロープ

※商品コードはクロームです。

商品コード	呼称	サイズ(ミリ)		ダボ数	定価		
		径	A		クローム	Aニッケルサテン	APゴールド
87236035	V-FS-13-6	13	50	6	1,200	1,700	1,800
87204055	V-FS-16-6	16	50	6	1,300	1,850	1,950
87263130	V-FS-16-12	16	25	12	1,500	2,100	2,250
87269723	V-FS-19-5	19	65	5	1,500	2,100	2,250
87269724	V-FS-19-9	19	32.5	9	1,850	2,600	2,800



パイプエンドパーツ(角パイプ用)

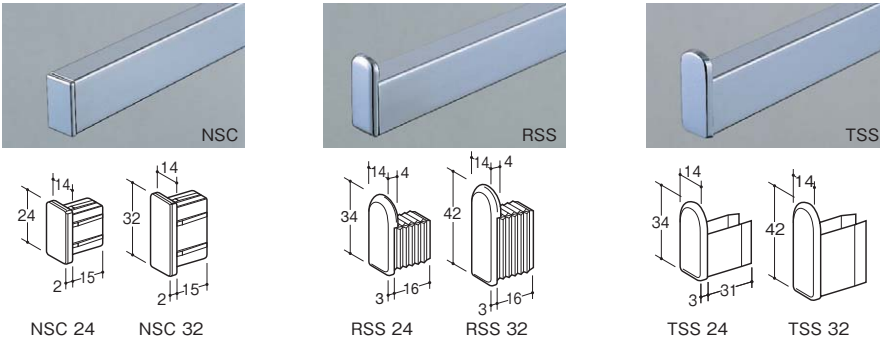

- Sバー-24、32(角パイプ)用。
- 衣料ハンガーごぼれ止めおよび化粧用パイプエンドパーツ。
- TSS 使用時は相手パイプに両穴(Z)加工が必要です。

※商品コードはクロームです。

商品コード	呼称	材質	適応パイプ	入数	定価		
					クローム	Aニッケルサテン	APゴールド
87201242	NSC-24 Sバーキャップ	ABS樹脂	SB-24	20	150	210	230
87209755	NSC-32 Sバーキャップ	ABS樹脂	SB-32	20	160	230	240
87201255	RSS-24 Sバーストッパーアール	亜鉛ダイカスト	SB-24	20	290	410	440
87224357	RSS-32 Sバーストッパーアール	亜鉛ダイカスト	SB-32	20	310	440	470
87201243	TSS-24 タッチストッパー	スチール	SB-24	20	300	420	450
87224366	TSS-32 タッチストッパー	スチール	SB-32	20	320	450	480

施工ワンポイント

挿入・圧入・打ち込み式です。

ハンガーブラケット(内々用)

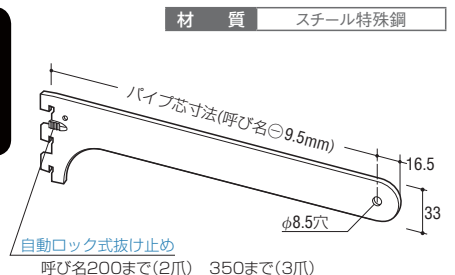

- 衣料用ハンガーパイプ(25φ・32φ)を止めるブラケット。
- パイプが柱の内々に納まる仕様です。
- ステンレス及び生地製品もあります。
- 自動でロックがかかり抜けなくなるのでより安全にご使用いただける次世代ブラケットです。

■A-78S ハンガーブラケット(内々用) ※商品コードはクロームです。

商品コード	呼称	サイズ(ミリ)		入数	定価		
		長さ	パイプ芯		クローム	Aニッケルサテン	APゴールド
87235028	A-78S 100	107	90.5	10	400	560	600
87235029	A-78S 150	157	140.5	10	460	650	690
87235030	A-78S 200	207	190.5	10	510	720	770
87235031	A-78S 250	257	240.5	10	560	790	840
87235032	A-78S 270	277	260.5	10	580	820	870
87235033	A-78S 300	307	290.5	10	610	860	920
87235034	A-78S 350	357	340.5	10	670	940	1,050

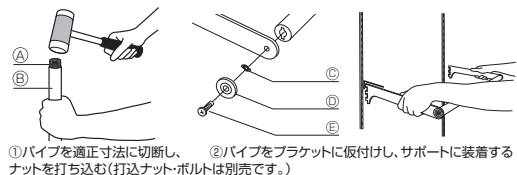

ハンガーブラケット(外々用)

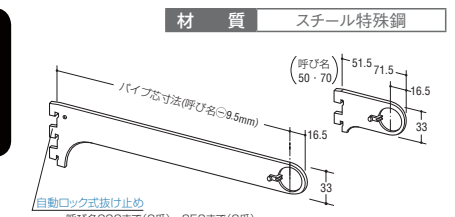

- 衣料用ハンガーパイプ(25φ)を受けるブラケット。
- 外々に出したパイプ両端部を有効に使えます。
- ステンレス及び生地製品もあります。
- 自動でロックがかかり抜けなくなるのでより安全にご使用いただける次世代ブラケットです。

■A-79S ハンガーブラケット(外々用) ※商品コードはクロームです。

商品コード	呼称	サイズ(ミリ)		入数	定価		
		長さ	パイプ芯		クローム	Aニッケルサテン	APゴールド
87235035	A-79S 50	51.5	35	10	380	540	570
87235036	A-79S 70	71.5	55	10	380	540	570
87235037	A-79S 100	107	90.5	10	530	750	800
87235038	A-79S 150	157	140.5	10	570	800	860
87235039	A-79S 200	207	190.5	10	640	900	960
87235040	A-79S 250	257	240.5	10	680	960	1,050
87235041	A-79S 270	277	260.5	10	700	980	1,050
87235042	A-79S 300	307	290.5	10	750	1,050	1,150
87235043	A-79S 350	357	340.5	10	780	1,100	1,200

## Hバー(丸パイプ)



材質 スチール特殊鋼

※商品コードはクロームです。

商品コード	呼称	サイズ(ミリ)		定価		
		径	長さ	クローム	Aニッケルサテン	APゴールド
87203569	HB-19 920	19	920	840	1,200	1,300
87269748	HB-19 1220	19	1220	1,200	1,700	1,800
87269749	HB-19 1820	19	1820	1,800	2,550	2,700
87269750	HB-19 2400	19	2400	2,500	3,500	3,750
87243937	HB-25 620	25	620	670	940	1,050
87286465	HB-25 920	25	920	950	1,350	1,450
87201216	HB-25 1220	25	1220	1,300	1,850	1,950
87261874	HB-25 1520	25	1520	1,600	2,250	2,400
87245317	HB-25 1820	25	1820	2,000	2,800	3,000
87245316	HB-25 2400	25	2400	2,900	4,100	4,350
87269751	HB-32 620	32	620	830	1,200	1,250
87201217	HB-32 920	32	920	1,250	1,750	1,900
87201218	HB-32 1220	32	1220	1,600	2,250	2,400
87269752	HB-32 1520	32	1520	2,050	2,900	3,100
87269753	HB-32 1820	32	1820	2,650	3,750	4,000
87269754	HB-32 2400	32	2400	3,600	5,050	5,400

- 衣料用ハンガー、横掛け陳列用パイプブラケットと共にご使用下さい。
- 厚み1.2mm。
- 切断加工も承ります。切断費は別途実費を戴きます。

パイプ金具

各種パイプ・アルミ材

ハンドル・取手

引手

ツマミ

フック

棚受・棚柱

店舗・陳列金物

ビクチャーレール

カーテンレール・ブラインド・スクリーン

引出しレール

脚金物・パーティションボール

キャスター・脚保護・キャップ

マット・スノコ・人工芝

## パイプエンドパーツ(丸パイプ用)

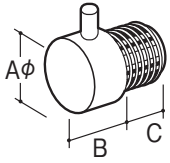

FLD フラットロコキャップデコ

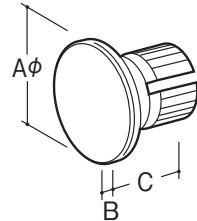

HES Hバーエンダースチール



※商品コードはクロームです。

- 衣料ハンガーこぼれ止め用パイプ・エンドパーツ。

### 施工ワンポイント

挿入・圧入・打ち込み式です。

商品コード	呼称	材質	適応パイプ	サイズ(ミリ)			入数	定価		
				A	B	C		クローム	Aニッケルサテン	APゴールド
87204910	FLD-19	ABS樹脂	HB-19	19	10	20	20	160	230	240
87204056	FLD-25	ABS樹脂	HB-25	25	10	20	20	220	310	330
87235167	FLD-32	ABS樹脂	HB-32	32	10	20	20	280	400	420
87203571	HES-19	スチール	HB-19	28	3	32	20	320	450	480
87201220	HES-25	スチール	HB-25	38	3	32	20	370	520	560
87243932	HES-32	スチール	HB-32	48	3	32	20	520	730	780

## ネジ式パイプエンド・ジョイントパーツ(丸パイプ用)

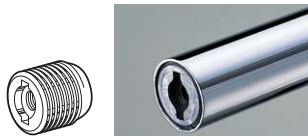

打ち込みナット (19N, 25N, 32N)

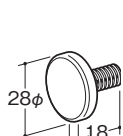

HMS 28

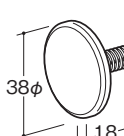

HMS 38

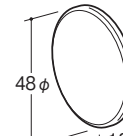

HMS 48



材質 HMS, M8Z, M8A:スチール  
打ち込みナット:アルミ

- 衣料ハンガーこぼれ止め機能付きパイプエンド用パーツ (HMS)。
- M8Zはパイプジョイント用。
- M8A, M8Zは入数(10個)単位での販売です。



M8A 飾りボルト

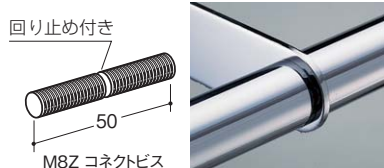

M8Z コネクトビス

### 施工ワンポイント

- 打ち込みナットを丸パイプに取り付けて使用します。
- 打ち込みナットにはM8穴があります。
- HMS, M8A, M8Z: M8ネジ

※商品コードはクロームです。

商品コード	呼称	材質	適応パイプ	入数	定価	商品コード	呼称	入数	定価		
									クローム	Aニッケルサテン	APゴールド
87204102	19N	アルミ生地	HB-19	50	145	87247645	HMS-28	20	180	260	270
87286470	25N	アルミ生地	HB-25	50	150	87261879	HMS-38	20	210	300	320
87204103	32N	アルミ生地	HB-32	50	200	87247652	HMS-48	20	250	350	380
87286472	M8Z	鉄ユニクロ	M8穴	10	65	87200922	M8A 飾りボルト	10	55	80	85

### アルミ製GPダボ柱



材質	アルミ押出成型品
カラー	シルバー/ブロンズ

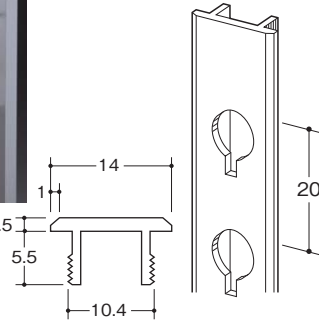

●アルミ鍵穴付きダボ専用柱で埋め込みタイプ。GPダボをご使用下さい。

#### GPSアルミ製ダボ柱

※商品コードはアルシルバーです。

商品コード	呼称	サイズ(ミリ)		入数	定価	
		長さ	幅		アルシルバー	アルブロンズ
87211651	GPS 1220	1220	20	20	440	—
87200602	GPS 1820	1820	20	20	610	700
87204112	GPS 2420	2420	20	20	900	1,150

### アルミ製GPダボ受

#### GPダボ (GPD)

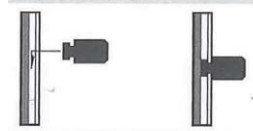

#### GPネジ式ダボ (GPN)

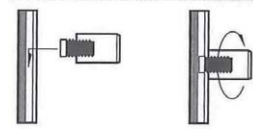

●アルミダボ柱GPS専用のダボ。  
●差し込みとネジ式の2種類。

材質	アルミ挽き物
カラー	シルバー/ブロンズ

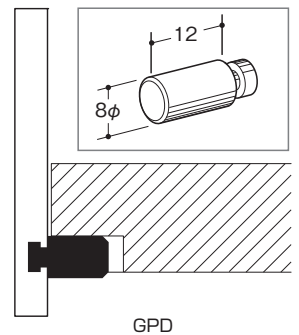

※商品コードはアルシルバーです。

商品コード	呼称	サイズ(ミリ)		入数	定価			
		直径	長さ		ネジ部	小箱	大箱	アルシルバー
87211652	GPDGPダボ	φ8	12	—	10	100	45	50
87212143	GPNGPネジ式ダボ	φ10	15	M6	10	100	110	120

### ダボ柱 ナローサポート



材質	スチール異型材
----	---------

- 埋め込み式スリット穴付きダボ柱スリムタイプ。
- お好みの長さにて切断できます。(切断費:別途実費を載せます)
- 但しブラケットは装着不可。
- SCNナローサポートコネクターは10個単位の販売です。

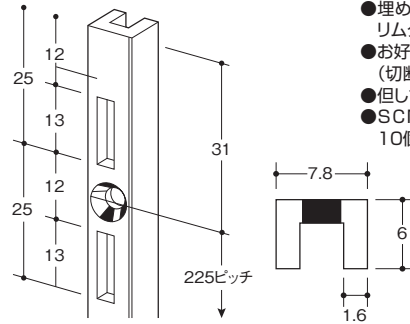

※商品コードはクロームです。

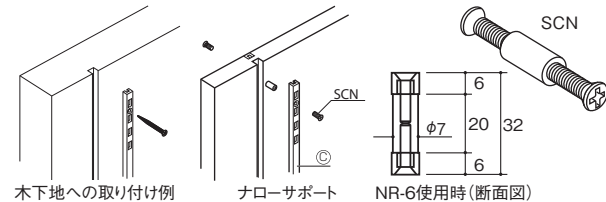

商品コード	呼称	サイズ(ミリ)	ビス穴数	入数	定価		
					クローム	Aニッケルサテン	APゴールド
87204104	NR-6 1200	L=1200	6	10	720	1,050	1,150
87204105	NR-6 1500	L=1500	7	10	890	1,300	1,400
87237214	NR-6 1820	L=1820	9	10	1,200	1,750	1,900
87204106	NR-6 2400	L=2400	11	10	1,700	2,500	2,650
87245546	SCN	φ7×32	—	10	65	95	100

### 柱ダボ金具



- 柱ダボを各種集めました。その状況に適合したダボをお求め下さい。
- 10個単位の販売(価格は1個あたり)。

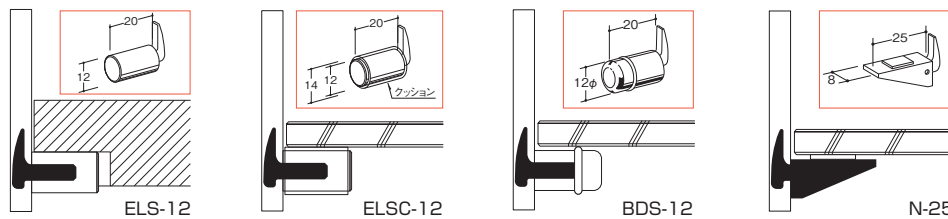

商品コード	呼称	材質	入数		定価	
			小箱	大箱	クローム	APゴールド
87200912	ELS-12 EL柱ダボ	真鍮挽き物	10	50	180	270
87204108	ELSC-12 ガラス棚用EL柱ダボ	真鍮挽き物	10	50	210	320
87204109	BDS-12 B柱ダボ	真鍮挽き物	10	50	210	320
87298374	N-25 ナローダボ	亜鉛ダイカスト	10	100	170	260

問合せ 詳しくはお問い合わせください。

パイプ金具

各種パイプ・アルミ形材

ハンドル・取手

引手

ツマミ

フック

棚受・棚柱

店舗・陳列金物

ピクチャーレール

カーテンレール・ブラインド・スクリーン

引出しレール

脚金物・パーティションボール

キャスター・脚保護・キャップ

マット・スノコ・人工芝



ロコポイント

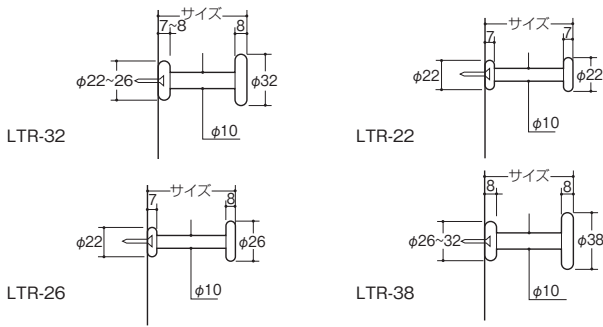

●軽量物用。一点掛け。

材質 真鍮挽き物

商品コード	呼称	サイズ(ミリ)	定価		
			クローム	Aニッケルサテン	APゴールド
87204074	LTR-22	40	570	800	860
87204075	LTR-22	60	630	890	950
87224489	LTR-22	80	800	1,150	1,200
87264417	LTR-22	100	900	1,300	1,350
87204076	LTR-26	40	610	860	920
87233395	LTR-26	60	700	980	1,050
87212680	LTR-26	80	880	1,250	1,350
87233397	LTR-26	100	960	1,350	1,450
87204078	LTR-32	40	720	1,050	1,100
87224517	LTR-32	60	810	1,150	1,250
87224529	LTR-32	80	1,050	1,500	1,600
87224534	LTR-32	100	1,150	1,650	1,750
87224537	LTR-38	40	1,450	2,050	2,200
87224542	LTR-38	60	1,550	2,200	2,350
87224545	LTR-38	80	2,000	2,800	3,000
87224549	LTR-38	100	2,050	2,900	3,100

LED照明具 ラインライト

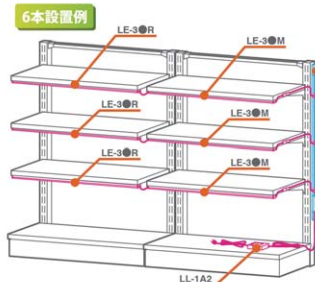
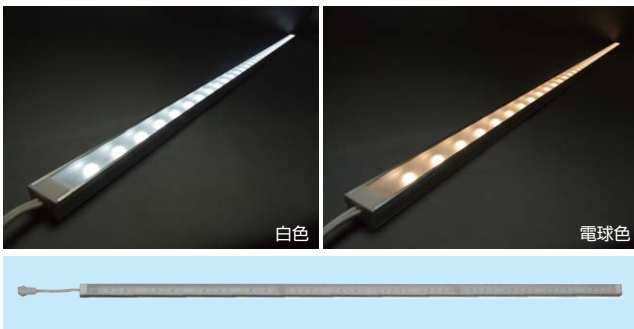

材質 本体:アルミ、カバー:アクリル  
取付方法 マグネット

- 陳列棚やショーケースなどに最適
- 蛍光灯と比べ、省エネ・長寿命
- 棚への設置は、マグネットでの固定とプラグの差し込みだけで完了。結線等の複雑な配線作業は必要ありません。

施工ワンポイント

リニアコンセントにより、複数の棚を同時に明るく際立たせます。

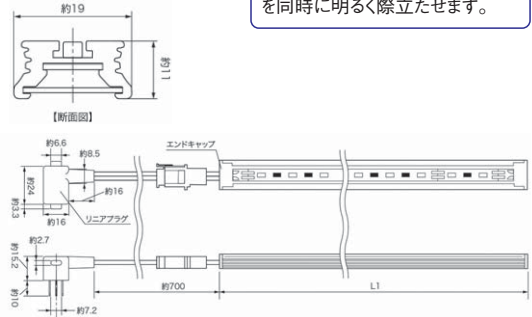
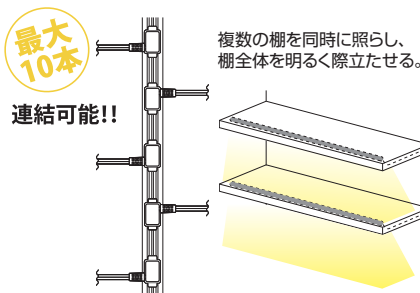
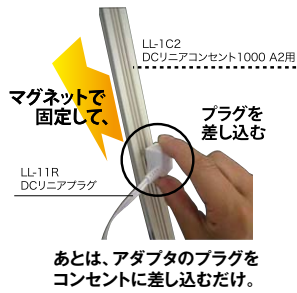

LED発光色:白色			LED発光色:電球色			コネクタ	長さ(ミリ)	LED個数	消費電流(約A)	入数
商品コード	呼称	標準価格	商品コード	呼称	標準価格					
52434645	LE-11R	15,200	52434646	LE-13R	16,400	リニアプラグ	300	12	0.3	25
52434647	LE-21R	19,900	52434648	LE-23R	21,700	リニアプラグ	570	24	0.6	25
52434649	LE-31R	23,100	52434650	LE-33R	26,900	リニアプラグ	845	36	0.9	25
52434651	LE-41R	31,500	52434652	LE-43R	35,300	リニアプラグ	1120	48	1.2	25
52434653	LE-51R	39,900	52434654	LE-53R	43,700	リニアプラグ	1390	60	1.5	25
52434655	LE-11M	16,400	52434656	LE-13M	17,500	中間連結用	315	12	0.3	25
52434657	LE-21M	21,000	52434658	LE-23M	22,900	中間連結用	590	24	0.6	25
52434659	LE-31M	24,300	52434660	LE-33M	28,000	中間連結用	865	36	0.9	25
52434661	LE-41M	32,700	52434662	LE-43M	36,400	中間連結用	1135	48	1.2	25
52434663	LE-51M	41,100	52434664	LE-53M	44,800	中間連結用	1410	60	1.5	25

商品コード	呼称	仕様	長さ(ミリ)	標準価格
52420918	LL-1C1	リニアコンセント(最大電流4A)	1000mm	16,400
52420919	LL-1C2	リニアコンセント(最大電流10A)	1000mm	16,400
52420917	LL-1A3	DC12V電源アダプタ(定格出力6A)	ケーブル長:入力側0.7m 出力側1.2m	11,700
52420916	LL-1A2	DC12V電源アダプタ(定格出力18A)	ケーブル長:入力側1.4m 出力側1.5m	66,500
52434665	LE-P1	リニアプラグ電源ケーブル	ケーブル長:700mm	2,800
52434666	LE-P3	コネクタ延長ケーブル	ケーブル長:500mm	2,800

甲丸回転ブラケット φ9.5用

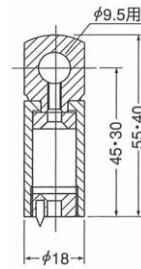
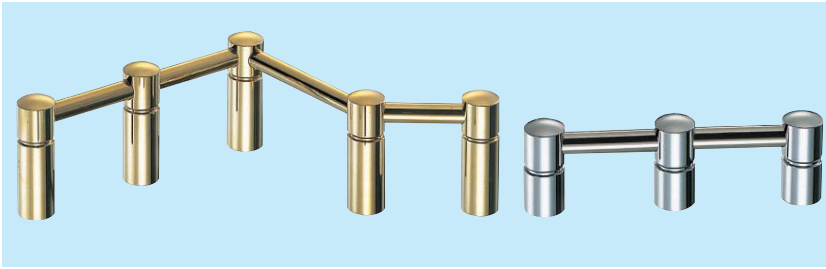

材質	真鍮
仕上	メッキ

- こぼれ止めに最適。
- 取付ビス付属(真中4.1×25mm)
- 取付ビスが見えないので、スッキリと仕上ります。
- コーナー用は90°と135°があります。

商品コード	呼称	仕上	サイズ(ミリ)		入数	定価
			基底部	高さ		
75201216	BR-1(通)45	クローム	φ18	55	20	1,650
75201217	BR-1(通)45	金	φ18	55	20	1,650
75201218	BR-1(通)30	クローム	φ18	40	20	1,420
75201219	BR-1(通)30	金	φ18	40	20	1,420
75201220	BR-1(止)45	クローム	φ18	55	20	1,650
75201221	BR-1(止)45	金	φ18	55	20	1,650
75201222	BR-1(止)30	クローム	φ18	40	20	1,420
75201223	BR-1(止)30	金	φ18	40	20	1,420

商品コード	呼称	仕上	サイズ(ミリ)		入数	定価
			基底部	高さ		
75201224	BR-1(90°)45	クローム	φ18	55	20	1,750
75201225	BR-1(90°)45	金	φ18	55	20	1,750
75201226	BR-1(90°)30	クローム	φ18	40	20	1,500
75201227	BR-1(90°)30	金	φ18	40	20	1,500
75201228	BR-1(135°)45	クローム	φ18	55	20	1,750
75201229	BR-1(135°)45	金	φ18	55	20	1,750
75201230	BR-1(135°)30	クローム	φ18	40	20	1,500
75201231	BR-1(135°)30	金	φ18	40	20	1,500

マイクロポスト(こぼれ止め)



材質	真鍮
----	----

- 木製の棚用こぼれ止め。
- コーナー用は90°と135°があります。

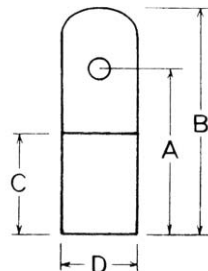
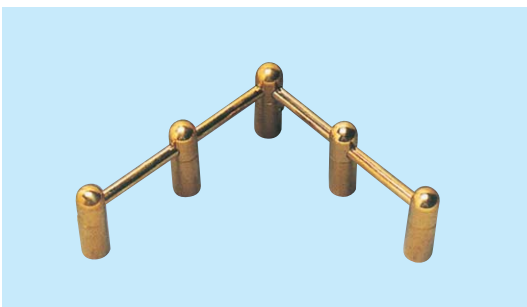

※丸パイプの肉厚は0.8mm

商品コード	呼称	内容	仕上	サイズ	定価
13510851	M6020	丸棒	磨き	φ6×2m	1,940
13510852	M6020CR	丸棒	クローム	φ6×2m	2,680
13571954	M6020AU	丸棒	金	φ6×2m	2,910
13510853	M9525	丸パイプ	磨き	φ9.5×2.5m	4,110
13510854	M9525CR	丸パイプ	クローム	φ9.5×2.5m	6,170
13571957	M9525AU	丸パイプ	金	φ9.5×2.5m	7,420

商品コード	呼称	仕様	仕上	適合バー径(ミリ)	サイズ(ミリ)				入数	定価
					A	B	C	D		
13510840	M630-1	エンド	磨き	6	30	42	24	13	20	520
13510841	M645-1	エンド	磨き	6	45	57	39	13	20	610
13510842	M940-1	エンド	磨き	9.5	40	56	30	18	20	900
13510855	M630-1CR	エンド	クローム	6	30	42	24	13	20	620
13510856	M645-1CR	エンド	クローム	6	45	57	39	13	20	730
13510857	M940-1CR	エンド	クローム	9.5	40	56	30	18	20	1,060
13571935	M630-1AU	エンド	金	6	30	42	24	13	20	1,010
13571940	M645-1AU	エンド	金	6	45	57	39	13	20	1,150
13571941	M940-1AU	エンド	金	9.5	40	56	30	18	20	1,660
13510843	M630-2	センター	磨き	6	30	42	24	13	20	520
13510844	M645-2	センター	磨き	6	45	57	39	13	20	610
13510845	M940-2	センター	磨き	9.5	40	56	30	18	20	900
13510858	M630-2CR	センター	クローム	6	30	42	24	13	20	620
13510859	M645-2CR	センター	クローム	6	45	57	39	13	20	730
13510860	M940-2CR	センター	クローム	9.5	40	56	30	18	20	1,060
13571942	M630-2AU	センター	金	6	30	42	24	13	20	1,010
13571944	M645-2AU	センター	金	6	45	57	39	13	20	1,150
13571945	M940-2AU	センター	金	9.5	40	56	30	18	20	1,660
13510846	M630-3	隅(90°)	磨き	6	30	42	24	13	20	520
13510847	M645-3	隅(90°)	磨き	6	45	57	39	13	20	610
13510848	M940-3	隅(90°)	磨き	9.5	40	56	30	18	20	900
13510861	M630-3CR	隅(90°)	クローム	6	30	42	24	13	20	620
13510862	M645-3CR	隅(90°)	クローム	6	45	57	39	13	20	730
13510863	M940-3CR	隅(90°)	クローム	9.5	40	56	30	18	20	1,060
13571946	M630-3AU	隅(90°)	金	6	30	42	24	13	20	1,010
13571947	M645-3AU	隅(90°)	金	6	45	57	39	13	20	1,150
13571948	M940-3AU	隅(90°)	金	9.5	40	56	30	18	20	1,660
13510849	M630-4	隅(135°)	磨き	6	30	42	24	13	20	550
13510850	M645-4	隅(135°)	磨き	6	45	57	39	13	20	620
13510864	M630-4CR	隅(135°)	クローム	6	30	42	24	13	20	640
13510865	M645-4CR	隅(135°)	クローム	6	45	57	39	13	20	760
13571949	M630-4AU	隅(135°)	金	6	30	42	24	13	20	1,030
13571953	M645-4AU	隅(135°)	金	6	45	57	39	13	20	1,160

パイプ金具

各種パイプ・アルミ材

ハンドル・取手

引手

ツマミ

フック

棚受・棚柱

店舗・陳列金物

ピクチャーレール

カーテンレール・ブラインド・スクリーン

引出しレール

脚金物・パーティションボール

キャスター・脚保護・キャップ

マット・スノコ・人工芝

### ネットパネル Sタイプ

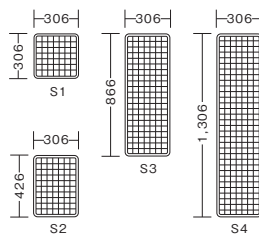

材 質	スチール
仕 上	粉体塗装
カ ラ ー	白

●店舗装飾用や個人宅でもご使用いただけます。  
※6×13フラットバー枠  
＜ネット線径φ3×50mmピッチ＞

商品コード	呼称	サイズ(ミリ)		入数 梱	標準価格
		縦	横		
66832063	S1	306	306	5	3,800
66832065	S2	426	306	5	4,600
66832067	S3	866	306	5	6,800
66832069	S4	1306	306	5	9,200

### ネットパネル Mタイプ

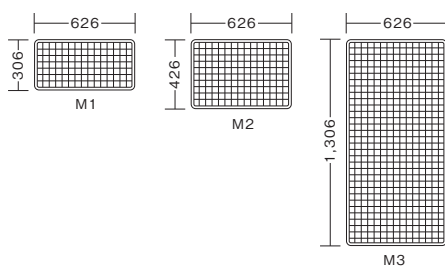
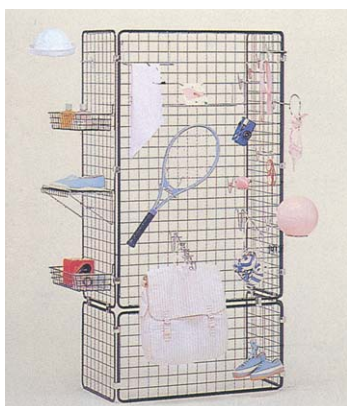

材 質	スチール
仕 上	粉体塗装
カ ラ ー	白

●店舗ディスプレイや、販売用什器として、一般家庭でもご使用いただけます。  
※6×13フラットバー枠  
＜ネット線径φ3×50mmピッチ＞

商品コード	呼称	サイズ(ミリ)		入数 梱	標準価格
		縦	横		
66832071	M1	306	626	5	6,500
66832073	M2	426	626	5	7,200
66832075	M3	1306	626	5	12,500

### ネットパネル Lタイプ

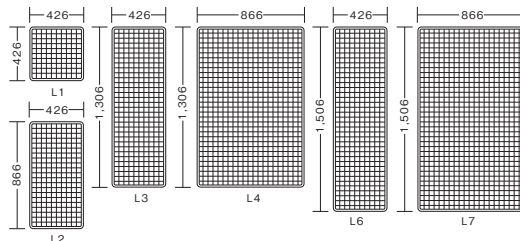

材 質	スチール
仕 上	粉体塗装
カ ラ ー	白

●店舗ディスプレイや販売用什器としてシンプルな形状のパネルです。  
※6×13フラットバー枠  
＜ネット線径φ3×50mmピッチ＞

商品コード	呼称	サイズ(ミリ)		入数 梱	標準価格
		縦	横		
66800012	L1-WH	426	426	5	5,200
66800014	L2-WH	866	426	5	8,400
66800016	L3-WH	1306	426	5	11,500
66800018	L4-WH	1306	866	5	13,800
66800022	L6-WH	1506	426	5	12,500
66800024	L7-WH	1506	866	5	18,500

### 壁面・天井・スクリーン用ネットパネル Oタイプ

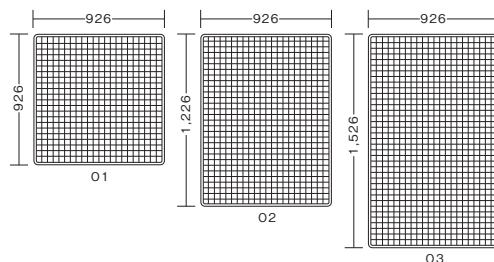

材 質	スチール
仕 上	粉体塗装
カ ラ ー	白

※6×13フラットバー枠  
＜ネット線径φ3×50mmピッチ＞

商品コード	呼称	サイズ(ミリ)		入数 梱	標準価格
		縦	横		
66832078	O1-WH	926	926	5	12,600
66832080	O2-WH	1226	926	5	17,800
66832082	O3-WH	1526	926	5	21,500

●壁面、天井に掛けるだけで小物収納が簡単に出来ます。店舗装飾用としても活用いただけます。



### ネットパネル壁取付金具



材質	スチール
仕上	パールニッケルメッキ

- 6×13フラットバー枠ネット用壁取付金具です
- ネットパネルを固定するホーローネジ付です。

#### 施工ワンポイント

取付け部の強度・痛み等にご注意し、しっかりと固定してください。

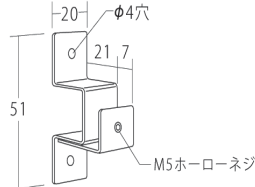
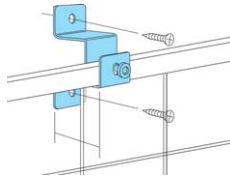

商品コード	呼称	カラー	入数		定価
			梱	箱	
66830341	6K-1B	パール	20		270

### ネットパネル用 フック KH-20・21



材質	スチール
仕上	クロームメッキ

- ネット用フック。1点保持タイプ。

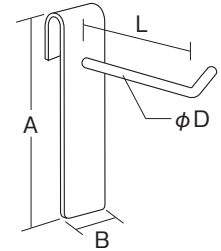

商品コード	呼称	サイズ(ミリ)				入数 梱	標準価格
		A	B	D	L		
66899956	KH-20-50	64	20	4	50	100	170
66899957	KH-20-100	64	20	4	100	100	180
66899958	KH-20-150	64	20	4	150	100	190
66899962	KH-21-50	60	15	3	50	100	180
66899963	KH-21-100	60	15	3	100	100	190

### ネットパネル用 フック KH-1B



材質	スチール
仕上	クロームメッキ

- ネット用フック。3点保持タイプ。

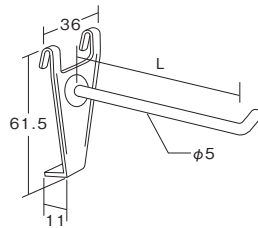

商品コード	呼称	サイズ(ミリ)			入数 梱	標準価格
		縦	横	L		
66899965	KH-1B-50	61.5	36	50	100	170
66899966	KH-1B-100	61.5	36	100	100	180
66899967	KH-1B-150	61.5	36	150	100	200
66899968	KH-1B-200	61.5	36	200	100	210
66899969	KH-1B-250	61.5	36	250	100	220

### ネットパネル用 フック KH-2C・2D



材質	スチール
仕上	クロームメッキ

- ネット用フックの線材タイプ。
- 2点保持。

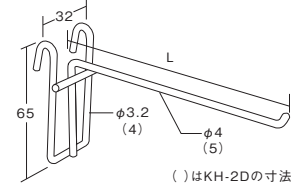

フック部線径:φ4mm		フック部線径:φ5mm		サイズ L(ミリ)	入数 梱	標準価格
商品コード	呼称	商品コード	呼称			
66899970	KH-2C-50	66804057	KH-2D-50	50	200	170
66899971	KH-2C-100	66816333	KH-2D-100	100	200	180
66832086	KH-2C-150	66816334	KH-2D-150	150	200	200
66899973	KH-2C-200	66816335	KH-2D-200	200	200	210
66899974	KH-2C-250	66832084	KH-2D-250	250	200	220
		66832085	KH-2D-300	300	200	240

### ネットパネル用 シューズ棚 KH-6S

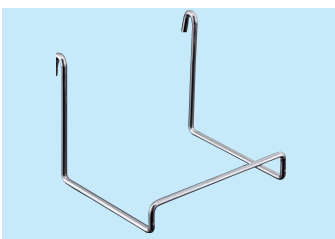

材質	スチール
仕上	クロームメッキ



- シューズショップの展示什器1段式。(靴以外にもご利用ください。)

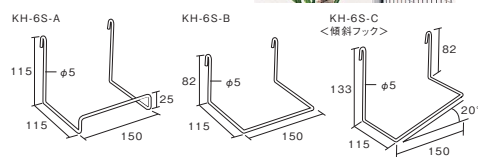

商品コード	呼称	サイズ(ミリ)			入数 梱	標準価格
		縦	横	高さ		
66802706	KH-6S-A	115	150	115	20	380
66802707	KH-6S-B	115	150	82	20	380
66802708	KH-6S-C(傾斜フック)	115	150	133	20	380

### ネットパネル用 シューズ棚 KH-6W

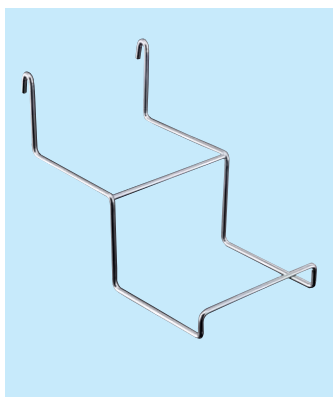

材質	スチール
仕上	クロームメッキ

- シューズショップの展示什器2段式。(靴以外にもご利用ください。)

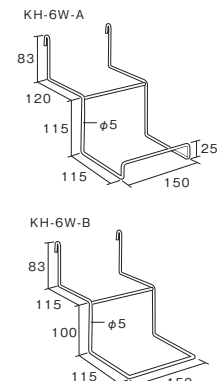

商品コード	呼称	サイズ(ミリ)			入数 梱	標準価格
		縦	横	高さ		
66899985	KH-6W-A	120+115	150	83+115	20	920
66802705	KH-6W-B	115+115	150	83+100	20	920

インテリアメッシュ

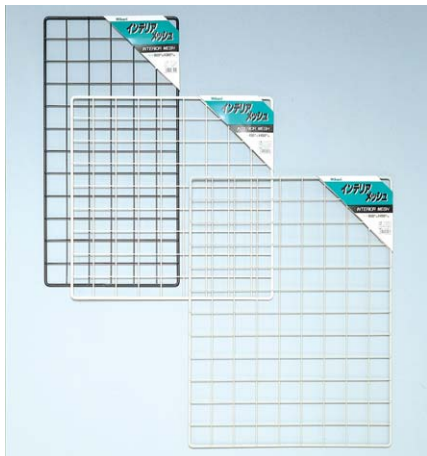

材質	スチール/ステンレス
仕上	粉体塗装/磨
カラー	黒/白/グレー

●メッシュ部分の線径は3φmm。

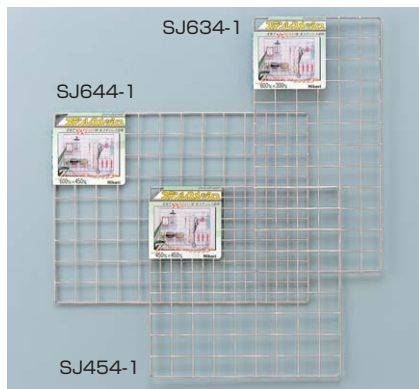

※ネット部は50mmピッチです。

商品コード	呼称	材質	カラー	サイズ(ミリ)			入数	定価
				縦	横	枠線径		
68470821	PJ635-1	スチール	黒	600	300	6φ	5	1,110
68471170	PJ635-2	スチール	白	600	300	6φ	5	1,110
68472078	PJ635-3	スチール	グレー	600	300	6φ	5	1,110
68470822	PJ452-1	スチール	黒	450	450	6φ	5	1,250
68415860	PJ452-2	スチール	白	450	450	6φ	5	1,250
68472087	PJ452-3	スチール	グレー	450	450	6φ	5	1,250
68470823	PJ645-1	スチール	黒	600	450	6φ	5	1,450
68471168	PJ645-2	スチール	白	600	450	6φ	5	1,450
68472093	PJ645-3	スチール	グレー	600	450	6φ	5	1,450
68418410	PJ930-1	スチール	黒	900	300	6φ	5	1,450
68418411	PJ930-2	スチール	白	900	300	6φ	5	1,450
68470824	PJ945-1	スチール	黒	900	450	6φ	5	2,380
68415861	PJ945-2	スチール	白	900	450	6φ	5	2,380
68472098	PJ945-3	スチール	グレー	900	450	6φ	5	2,380
68417626	PJ967-1	スチール	黒	900	600	6φ	5	2,750
68471172	PJ967-2	スチール	白	900	600	6φ	5	2,750
68417627	PJ967-3	スチール	グレー	900	600	6φ	5	2,750

商品コード	呼称	材質	カラー	サイズ(ミリ)			入数	定価
				縦	横	枠線径		
68470826	PJ1565-1	スチール	黒	1500	600	6φ	5	3,850
68417348	PJ1565-2	スチール	白	1500	600	6φ	5	3,850
68472101	PJ1565-3	スチール	グレー	1500	600	6φ	5	3,850
68418406	PJ1845-1	スチール	黒	1800	450	8φ	3	4,500
68418407	PJ1845-2	スチール	白	1800	450	8φ	3	4,500
68470290	PJ1895-1	スチール	黒	1800	900	8φ	3	7,900
68417381	PJ1895-2	スチール	白	1800	900	8φ	3	7,900
68418408	PJ1245-1	スチール	黒	1200	450	6φ	5	2,980
68418409	PJ1245-2	スチール	白	1200	450	6φ	5	2,980
68417630	PJ995-1	スチール	黒	900	900	6φ	5	3,480
68472099	PJ995-2	スチール	白	900	900	6φ	5	3,480
68418005	SJ454-1	ステンレス	-	450	450	5φ	3	2,520
68418002	SJ634-1	ステンレス	-	600	300	5φ	3	2,160
68418015	SJ644-1	ステンレス	-	600	450	5φ	3	3,220
68418006	SJ944-1	ステンレス	-	900	450	5φ	3	4,560
68418003	SJ964-1	ステンレス	-	900	600	5φ	3	5,760
68418004	SJ1564-1	ステンレス	-	1500	600	5φ	3	8,880

メッシュネット用パーツ



材質	鉄
仕上	クロームメッキ

●メッシュネット用付属金具。S軌やフック・クローム棚などを揃えました。

※1パックあたりの価格

商品コード	呼称	サイズ(ミリ)			入数	定価
		縦	横	高さ		
68461329	KV-14 クロームSカン 小	50	4	28	2 5P	150
68444273	KV-24 クロームSカン 大	75	4	35	2 5P	170
68444272	KF-14 クローム1連フック	77	28	50	2 5P	460
68444275	KF-34 クローム3連フック	77	116	50	1 5P	370
68464401	KF-54 クローム5連フック	77	216	50	1 5P	470
68444276	KN-84 クローム棚 小	68	170	105	1 3P	760
68461330	KN-74 クローム棚 大	68	270	105	1 3P	950



メッシュパーツ

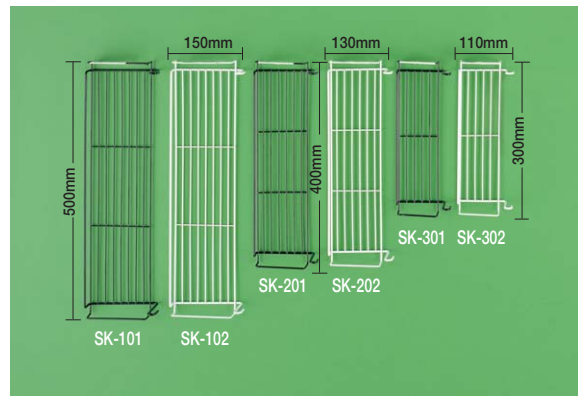
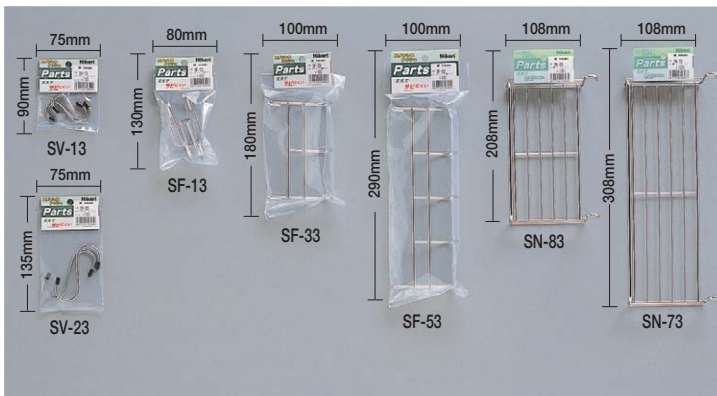

カラー:黒(鉄製)		カラー:白(鉄製)		内容	入数	定価
商品コード	呼称	商品コード	呼称			
68470892	HF-11	68470893	HF-12	フックA(2個入)	5P	400
68470827	HF-21	68470828	HF-22	フックB(2個入)	5P	450
68470889	HF-51	68470890	HF-52	5連フック	5P	400
68470885	HF-31	68470886	HF-32	3連フック	5P	330
68470829	SY-21	68470830	SY-22	Sカン大(3個入)	5P	200
68470831	SY-11	68470832	SY-12	Sカン小(3個入)	5P	160
68470894	NJ-11	68470895	NJ-12	異形フックA小	5P	500
68470891	NJ-21	68470896	NJ-22	異形フックB中	5P	650
68470898	NJ-31	68470899	NJ-32	小物フック大	5P	700
68417366	HM-101	68417367	HM-102	郵便物用フック	3P	800
68470833	BW-51	68470834	BW-52	カゴ大	3P	1,200
68470835	BW-61	68470836	BW-62	棚	3P	900
68471347	BW-71	68471376	BW-72	小物入れ大	3P	1,380
68471377	BW-81	68472106	BW-82	小物入れ小	3P	1,120
68471344	SK-101	68472290	SK-102	線材棚 大	3P	1,200
68472105	SK-201	68471345	SK-202	線材棚 中	3P	950
68417379	SK-301	68473126	SK-302	線材棚 小	3P	820
68470837	JA-1	68470838	JA-2	ジョイント金具(4個入)	5P	550
68417374	JA-81	68472108	JA-82(クロム)	ジョイント金具(4個入)	5P	650
68417372	JN-1	68472109	JN-2	取付金具(4個入)	5P	450
68471464	PM501	68471465	PM502	メッシュボール取付金具	4P	450
68416166	PM701	68412008	PM702(ユニクロ)	メッシュボール取付金具	4P	520
68470300	MPS2201	68470301	MPS2202	メッシュボール	4P	3,700



商品コード	呼称	内容	材質	入数	定価
68470888	NH100	ネットフック大(2個入)	鉄クローム	5P	460
68470887	NH50	ネットフック小(2個入)	鉄クローム	5P	420
68418007	SV-13	Sカン小(2ヶ入)	ステンレス	5P	220
68418008	SV-23	Sカン大(2ヶ入)	ステンレス	5P	240
68418009	SF-13	1連フック(2ヶ入)	ステンレス	5P	480
68418010	SF-33	3連フック	ステンレス	5P	480
68418011	SF-53	5連フック	ステンレス	5P	630
68418013	SN-73	棚 大	ステンレス	3P	1,200
68418012	SN-83	棚 小	ステンレス	3P	1,050
68470291	JS-1	スタンド用脚(1セット2本入)	鉄	3P	4,800

パイプ金具  
各種パイプ・アルミ材  
ハンドル・取手  
引手  
ツマミ  
フック  
棚受・棚柱

店舗・陳列金物

ピクチャーレール

カーテンレール・ブラインド・スクリーン

引出しレール

脚金物・パーティションボール

キャスター・脚保護・キャップ

マット・スノコ・人工芝



ブラスバーシステム



お客様に心地良いスペースを提供するために、さり気なく上質でお洒落な、ガラスを利用した間仕切りバーシステム。

空間の雰囲気をもとに際エLEGANTに演出するサークルタイプ。格調高い空間へとグレードアップを図るスクエアタイプもあります。

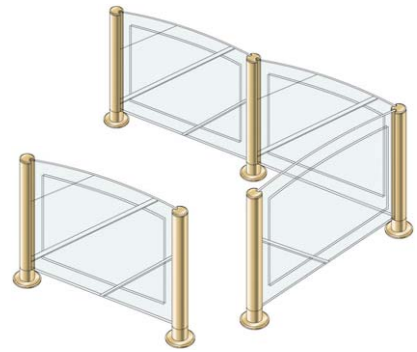
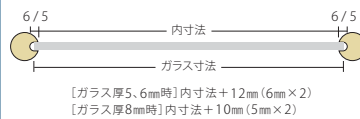

サークルスタンド(センター)

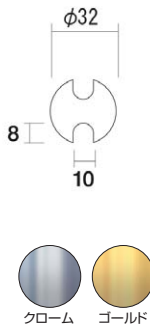

材質	真鍮
仕上	メッキ

- φ32 センタースタンドです。
- ガラス厚5～8mm用
- パイプ肉厚 t = 1.2mm

**施工ワンポイント**  
ガラスと接する部分は必ず透明コーキングを施してください。

サークルスタンド(コーナー)

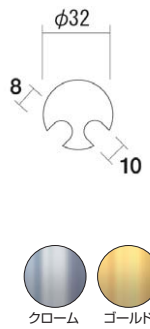

材質	真鍮
仕上	メッキ

- φ32 コーナースタンドです。
- ガラス厚5～8mm用
- パイプ肉厚 t = 1.2mm

**施工ワンポイント**  
ガラスと接する部分は必ず透明コーキングを施してください。

商品コード	呼称	カラー	サイズ(ミリ)		定価
			径	高さ	
66830266	BC32-CE250-CR	クローム	32	250	4,000
66830269	BC32-CE250-GO	ゴールド	32	250	5,100
66830272	BC32-CE300-CR	クローム	32	300	4,800
66830275	BC32-CE300-GO	ゴールド	32	300	5,900
66830277	BC32-CE350-CR	クローム	32	350	5,600
66830278	BC32-CE350-GO	ゴールド	32	350	6,700

商品コード	呼称	カラー	サイズ(ミリ)		定価
			径	高さ	
66830280	BC32-CO250-CR	クローム	32	250	4,000
66830281	BC32-CO250-GO	ゴールド	32	250	5,100
66830283	BC32-CO300-CR	クローム	32	300	4,800
66830284	BC32-CO300-GO	ゴールド	32	300	5,900
66830285	BC32-CO350-CR	クローム	32	350	5,600
66830286	BC32-CO350-GO	ゴールド	32	350	6,700

サークルスタンド(エンド)

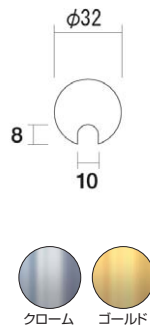

材質	真鍮
仕上	メッキ

- φ32 エンドスタンドです。
- ガラス厚5～8mm用
- パイプ肉厚 t = 1.2mm

**施工ワンポイント**  
ガラスと接する部分は必ず透明コーキングを施してください。

スタンド用コネクター



材質	亜鉛ダイキャスト
仕上	クロメート

- φ32 用コネクターです。
- 全スタンド用。

**施工ワンポイント**  
取付け位置を確認後、取付けてください。コネクターとスタンドがゆるい場合には、金属用の接着剤をご使用ください。

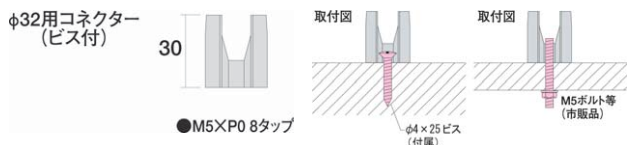

商品コード	呼称	カラー	サイズ(ミリ)		定価
			径	高さ	
66830287	BC32-EN250-CR	クローム	32	250	3,500
66830293	BC32-EN250-GO	ゴールド	32	250	4,600
66830294	BC32-EN300-CR	クローム	32	300	4,300
66830295	BC32-EN300-GO	ゴールド	32	300	5,400
66830296	BC32-EN350-CR	クローム	32	350	5,100
66830297	BC32-EN350-GO	ゴールド	32	350	6,200

商品コード	呼称	材質	仕上	定価
66830300	BC32-CN	亜鉛ダイキャスト	クロメート	290

### スタンド用丸キャップ



材質	真鍮
仕上	メッキ

- BC32-EN-CE-CO用丸キャップです。
- 全スタンド用。

#### 施工ワンプイント

ガラスと接する部分は必ず透明コーキングを施してください。

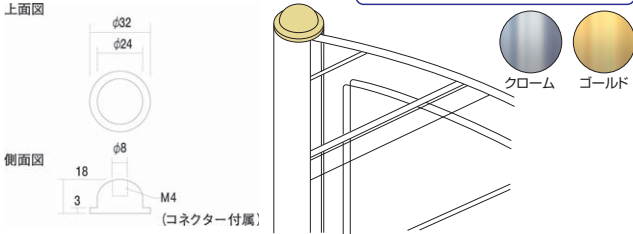

商品コード	呼称	カラー	サイズ(ミリ)		定価
			径	高さ	
66830298	BC32-BC-CR	クローム	32	18	1,900
66830299	BC32-BC-GO	ゴールド	32	18	2,100

### スタンド用平キャップ

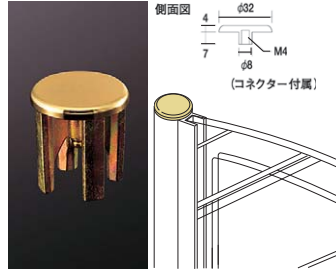

材質	真鍮(メッキ仕上)
----	-----------

- BC32-EN-CE-CO用平キャップです。

#### 施工ワンプイント

スタンドに打込む時には、必ず布をして平キャップに傷つかないように注意してください。

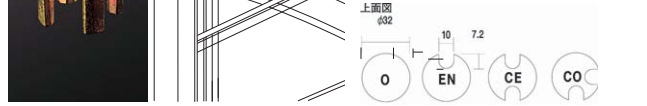

商品コード	呼称	用途	カラー	サイズ(ミリ)		定価
				径	高さ	
66830301	BC32-FCO-CR	全スタンド用	クローム	32	4	1,200
66830302	BC32-FCO-GO	全スタンド用	ゴールド	32	4	1,300
66830303	BC32-FCCE-CR	センター用	クローム	32	4	1,400
66830304	BC32-FCCE-GO	センター用	ゴールド	32	4	1,500
66830306	BC32-FCCO-CR	コーナー用	クローム	32	4	1,400
66830307	BC32-FCCO-GO	コーナー用	ゴールド	32	4	1,500
66830308	BC32-FCEN-CR	エンド用	クローム	32	4	1,300
66830309	BC32-FCEN-GO	エンド用	ゴールド	32	4	1,400

### スタンド用平座



材質	真鍮・亜鉛ダイキャスト
仕上	メッキ

- BC32-EN-CE-CO用平座です。

#### 施工ワンプイント

ガラスと接する部分は必ず透明コーキングを施してください。

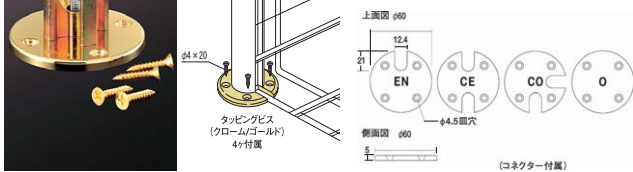

商品コード	呼称	用途	カラー	サイズ(ミリ)		定価
				径	厚み	
66830310	BC32-FDO-CR	全スタンド用	クローム	60	5	2,400
66830311	BC32-FDO-GO	全スタンド用	ゴールド	60	5	2,600
66830313	BC32-FDCE-CR	センター用	クローム	60	5	2,700
66830314	BC32-FDCE-GO	センター用	ゴールド	60	5	3,000
66830315	BC32-FDCO-CR	コーナー用	クローム	60	5	2,700
66830316	BC32-FDCO-GO	コーナー用	ゴールド	60	5	3,000
66830317	BC32-FDEN-CR	エンド用	クローム	60	5	2,500
66830318	BC32-FDEN-GO	エンド用	ゴールド	60	5	2,800

### 上レール



材質	真鍮
仕上	メッキ

- ガラス厚5・6mm用の上レールです。

#### 施工ワンプイント

ガラスと接する部分は必ず透明コーキングを施してください。

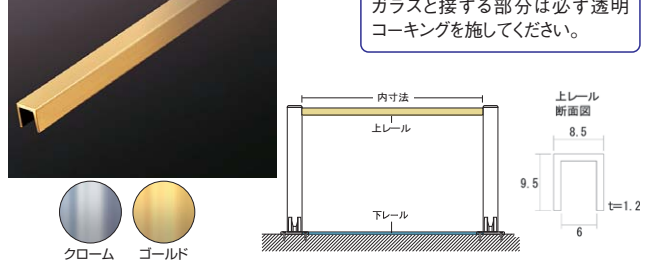

商品コード	呼称	カラー	サイズ(ミリ)			定価
			幅	長さ	高さ	
66830323	RA3-1200-CR	クローム	8.5	1200	9.5	2,000
66830324	RA3-1200-GO	ゴールド	8.5	1200	9.5	3,400
66830325	RA3-1800-CR	クローム	8.5	1800	9.5	3,600
66830326	RA3-1800-GO	ゴールド	8.5	1800	9.5	4,900

### 下レール



材質	真鍮
仕上	メッキ

- ガラス厚5～8mm用の下レールです。取付けには別売の皿タッピングビスφ3×16をご使用ください。

#### 施工ワンプイント

ガラスと接する部分は必ず透明コーキングを施してください。

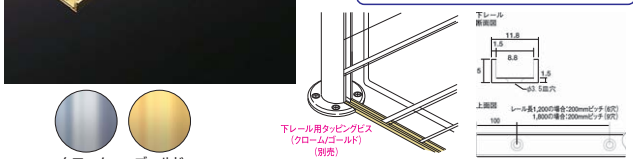

商品コード	呼称	カラー	サイズ(ミリ)			定価
			幅	長さ	高さ	
66830319	RA1-1200-CR	クローム	11.8	1200	5	3,550
66830320	RA1-1200-GO	ゴールド	11.8	1200	5	4,600
66830321	RA1-1800-CR	クローム	11.8	1800	5	4,750
66830322	RA1-1800-GO	ゴールド	11.8	1800	5	6,700

### 下レール取付用 皿タッピング



材質	スチール
仕上	メッキ

- 下レール取付け用皿タッピングです。
- ご注文は1袋(50入)単位をお願い致します。

#### 施工ワンプイント

取付け部の強度・傷み等々に注意してしっかりと固定してください。

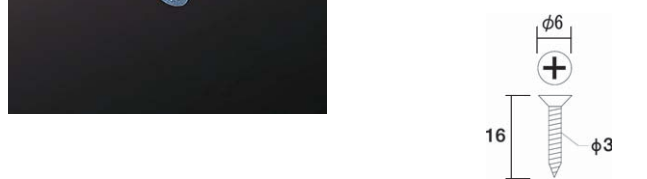

商品コード	呼称	カラー	定価
66830327	皿タッピング φ3×16mm[50入]	クローム	1,150
66830328	皿タッピング φ3×16mm[50入]	ゴールド	1,400

※1袋(50個)の価格です。

## ピーティーポップ サインボードセット



※パネル重量は4点止めで  
5kg以内を目安にしてください。

パイプ金具

## サインボードセット PT-A15F

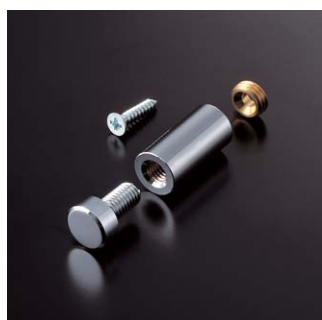

材質 真鍮  
仕上 クロームメッキ

●屋内用の持ち出しタイプセットです。

**施工ワンポイント**  
取付け部の強度・傷み等に注意してしっかりと固定してください。

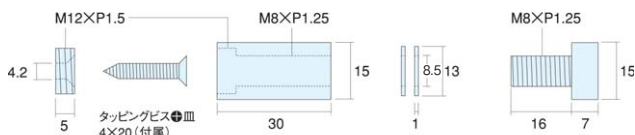

商品コード	呼称	カラー	サイズ(ミリ)		入数 棚	定価
			径	パイプ長		
66830343	PT-A15F30-CR	クローム	15	30	12	860

## サインボードセット PT-B13F



材質 真鍮  
仕上 クロームメッキ

●屋内用の持ち出しタイプセットです。

**施工ワンポイント**  
取付け部の強度・傷み等に注意してしっかりと固定してください。

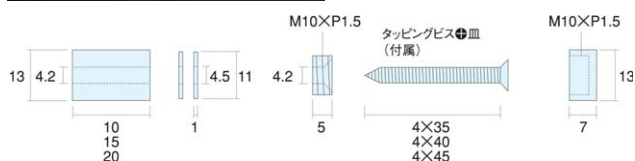

商品コード	呼称	カラー	サイズ(ミリ)		入数 棚	定価
			径	パイプ長		
66830347	PT-B13F10-CR	クローム	13	10	12	470
66830348	PT-B13F15-CR	クローム	13	15	12	500
66830349	PT-B13F20-CR	クローム	13	20	12	530

## サインボードセット PT-A13F



材質 真鍮  
仕上 クロームメッキ

●屋内用の持ち出しタイプセットです。

**施工ワンポイント**  
取付け部の強度・傷み等に注意してしっかりと固定してください。

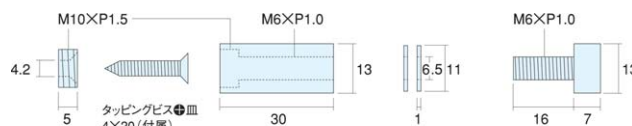

商品コード	呼称	カラー	サイズ(ミリ)		入数 棚	定価
			径	パイプ長		
66830342	PT-A13F30-CR	クローム	13	30	12	660

## サインボードセット PT-A20F



材質 真鍮  
仕上 クロームメッキ

●屋内用の持ち出しタイプセットです。

**施工ワンポイント**  
取付け部の強度・傷み等に注意してしっかりと固定してください。

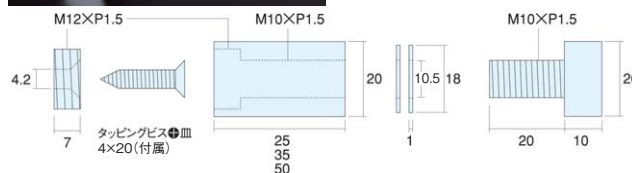

商品コード	呼称	カラー	サイズ(ミリ)		入数 棚	定価
			径	パイプ長		
66830344	PT-A20F25-CR	クローム	20	25	12	960
66830345	PT-A20F35-CR	クローム	20	35	12	1,140
66830346	PT-A20F50-CR	クローム	20	50	12	1,360

## サインボードセット PT-B15F



材質 真鍮  
仕上 クロームメッキ

●屋内用の持ち出しタイプセットです。

**施工ワンポイント**  
取付け部の強度・傷み等に注意してしっかりと固定してください。

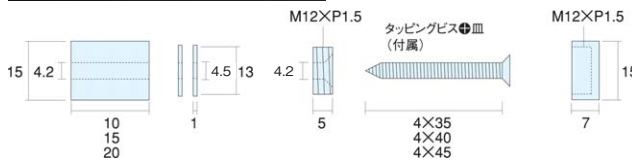

商品コード	呼称	カラー	サイズ(ミリ)		入数 棚	定価
			径	パイプ長		
66830350	PT-B15F10-CR	クローム	15	10	12	510
66830351	PT-B15F15-CR	クローム	15	15	12	560
66830352	PT-B15F20-CR	クローム	15	20	12	620



### サインボードセット PT-C13F



材質	真鍮
仕上	クロームメッキ

●屋内用の直付けセットです。

**！ 施工ワンプoint**

取付け部の強度・傷み等に注意してしっかりと固定してください。

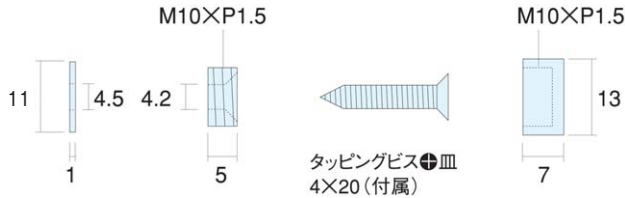

商品コード	呼称	カラー	サイズ(ミリ)		入数 梱	定価
			径	長さ		
66830353	PT-C13F7-CR	クローム	13	10	10	300

### サインボードセット PT-C15F



材質	真鍮
仕上	クロームメッキ

●屋内用の直付けタイプセットです。

**！ 施工ワンプoint**

取付け部の強度・傷み等に注意してしっかりと固定してください。

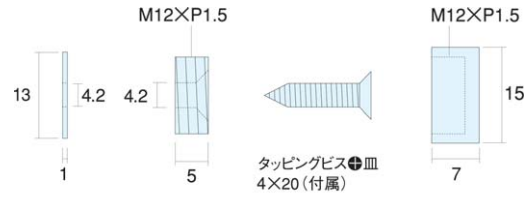

商品コード	呼称	カラー	サイズ(ミリ)		入数 梱	定価
			径	長さ		
66830354	PT-C15F7-CR	クローム	15	10	10	330

### サインボードセット PT-C20F



材質	真鍮
仕上	クロームメッキ

●屋内用の直付けタイプセットです。

**！ 施工ワンプoint**

取付け部の強度・傷み等に注意してしっかりと固定してください。

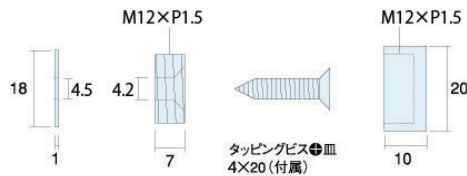

商品コード	呼称	カラー	サイズ(ミリ)		入数 梱	定価
			径	長さ		
66830355	PT-C20F10-CR	クローム	20	10	10	440

### 屋外用サインボードセット PT-J15F



材質	ステンレス
仕上	研磨

●屋外用ステンレスタイプの持ち出しセットです。

**！ 施工ワンプoint**

取付け部の強度・傷み等に注意してしっかりと固定してください。

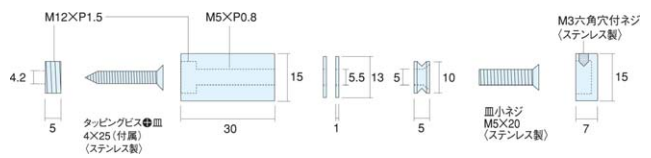

商品コード	呼称	サイズ(ミリ)		入数 梱	定価
		径	パイプ長		
66830356	PT-J15F30	15	30	12	1,850

### 屋外用サインボードセット PT-K15F



材質	ステンレス
仕上	研磨

●屋外用ステンレスタイプの直付けセットです。

**！ 施工ワンプoint**

取付け部の強度・傷み等に注意してしっかりと固定してください。



商品コード	呼称	仕上	サイズ(ミリ)		入数 梱	定価
			径	長さ		
66830357	PT-K15F7	研磨	15	12	12	720

### パネル金具

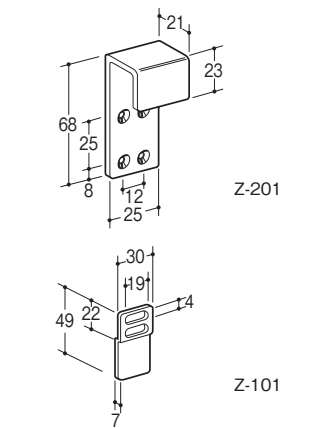

材質	スチール
----	------

●意匠パネル取り付け用金具。

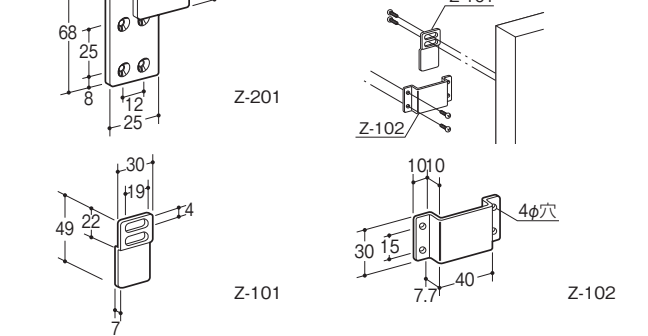

商品コード	呼称	仕様	カラー	入数		定価
				梱	数	
87201056	Z-201	Sバー(角パイプ)用パネル金具	ユニクロ	20	20	160
87261872	Z-101	パネル金具	クローム	20	20	130
87261873	Z-102	パネル掛け	クローム	20	20	140

ワイヤーセット(Eタイプ)



材質	スチール、真鍮
仕上	クロームメッキ

許容荷重 Eタイプ:8kg

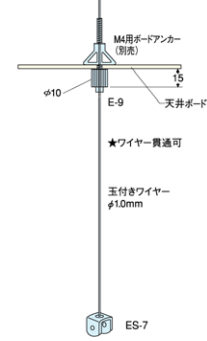

●軽量パネル吊りに最適なセットです。

施工ポイント

天井ボードへの取付けにはM4用ボードアンカー(別売)をご使用ください。

商品コード	呼称	ワイヤー長さ	入数 梱	定価
66830333	E-1000	1000mm	50	1,010
66830334	E-1500	1500mm	50	1,110
66830335	E-3000	3000mm	50	1,410

ワイヤーセット(EFタイプ)



材質	スチール、真鍮、樹脂、ゴム
仕上	ニッケルメッキ、クロームメッキ

許容荷重 EFタイプ:8kg

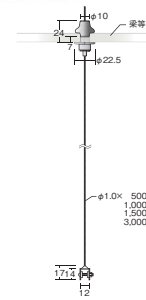

●軽量用の吊りワイヤーセットです。

施工ポイント

取付け部の強度・傷み等にご注意してしっかりと固定してください。

商品コード	呼称	ワイヤー長さ	入数 梱	定価
66830359	EF-500	500mm	50	1,050
66830360	EF-1000	1000mm	50	1,090
66830361	EF-1500	1500mm	50	1,190
66830362	EF-3000	3000mm	50	1,490

天井用ロック E-9



材質	真鍮
仕上	クロームメッキ

●軽量用の天井ロックです。

施工ポイント

天井ボードへの取付けにはM4用ボードアンカーをご使用ください。

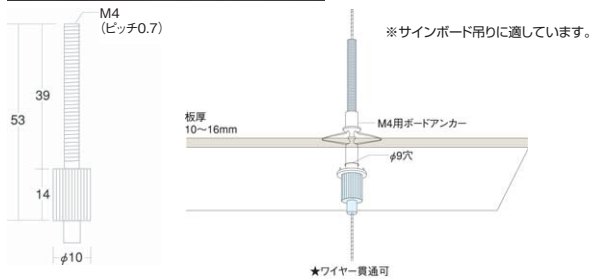

商品コード	呼称	カラー	入数 梱	定価
66830336	E-9	クローム	50	670

天井用ロック EF-9



材質	真鍮、樹脂、ゴム
仕上	ニッケルメッキ

●軽量用の天井ロックです。

施工ポイント

取付け部の強度・傷み等にご注意してしっかりと固定してください。

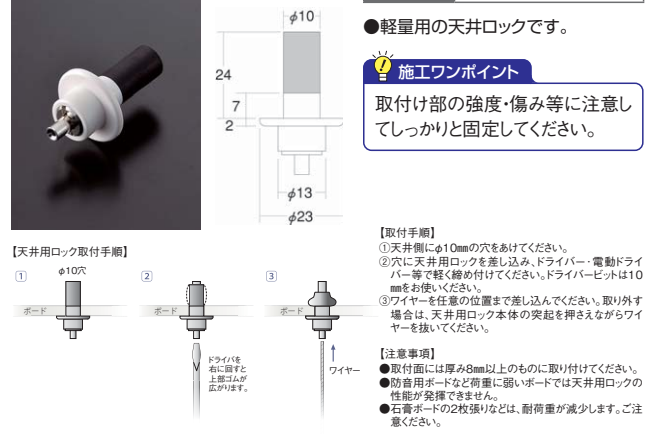

商品コード	呼称	カラー	入数 梱	定価
66830358	EF-9	ニッケル(ロック部)、ホワイト(樹脂部)	50	750

ワイヤー用ロックフック

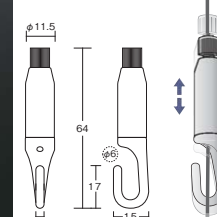
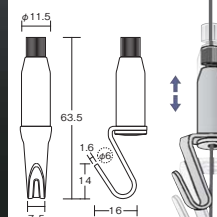
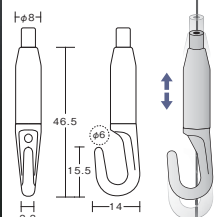

●仕上パールニッケルメッキ

施工ポイント

ワイヤーが貫通いたしますので高さ調整が可能です。

商品コード	呼称	材質	適用ワイヤー径(ミリ)	入数	定価
66830340	MH-M4A	真鍮+ステンレス	φ1.0~1.2	20	1,260
66830338	PR-5	真鍮+スチール	φ1.0~1.5	20	850
66830339	PR-D4	真鍮+ステンレス	φ1.0~2.0	20	1,770

パイプ金具

各種パイプ・アルミ材

ハンドル・取手

引手

ツマミ

フック

棚受・棚柱

店舗・陳列金物

ピクチャーレール

カーテンレール・ブラインド・スクリーン

引出しレール

脚金物・パーティションボール

キャスター・脚保護・キャップ

マット・スノコ・人工芝

### サスペンサー(吊り金具)



材質	ワイヤー:ステンレスSUS-304 ロックフック:真鍮
仕上	塗装

- 上下位置を決めるのは、ロックフック部を押さえるだけのシンプルな機構。使い勝手の良い額吊金具。
- ワイヤー長さ 1200mm  
ワイヤー径φ 1.0mm



商品コード	呼称	カラー	耐荷重(kg)	入数		標準価格
				小箱	梱	
37325006	サスペンサーS	シルバー	8	10	300	1,580
37325007	サスペンサーGB	ブロンズ	8	10	300	1,730

### ステンレス吊金具



材質	ステンレスSUS304
----	-------------

- 洋灯吊をワイヤー両端にセットしています。
- 額や照明などの吊り下げはもちろん、さまざまなシーンでご利用いただけます。
- ステンレス製で美しく、サビにも強い。
- ワイヤー径:1mm 耐荷重:10kg



商品コード	呼称	ワイヤー長さ	入数	標準価格
76785669	ステンレス吊金具(フック付ワイヤー)	600mm	5	1,010
76785670	ステンレス吊金具(フック付ワイヤー)	800mm	5	1,040
76785671	ステンレス吊金具(フック付ワイヤー)	1000mm	5	1,080
76785672	ステンレス吊金具(フック付ワイヤー)	1500mm	5	1,150
76785673	ステンレス吊金具(フック付ワイヤー)	2000mm	5	1,240

### ワイヤー吊り



材質	本体・取付金具:亜鉛ダイカスト ワイヤー:SUS-304 ステンレス
仕上	ホワイトブロンズメッキ
カラー	ホワイト
付属ビス	3×25

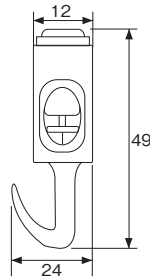

- 真ん中のリングを押し下げながら簡単に上下出来るワイヤー吊り金具です。全長 1mと 1.5mを御用意しました。

商品コード	呼称	ワイヤーサイズ	耐荷重(kg)	入数	定価
00600631	AP-137W	φ1.35×1000mm	10	5	1,700
00600632	AP-138W	φ1.35×1500mm	10	5	1,900

### ピクチャーハンガーセット

#### M1セット



#### H1セット



材質	真鍮・スチール・ステンレス
仕上	パールニッケルメッキ

- リング金具付ワイヤー
- パッケージ仕様

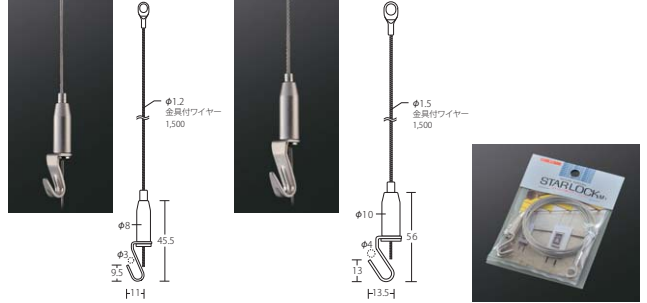

商品コード	呼称	ワイヤーサイズ	許容荷重	入数	定価
66835003	ピクチャーハンガー M1セット	φ1.2×1500mm	~8kg	30	1,320
66835004	ピクチャーハンガー H1セット	φ1.5×1500mm	~17kg	20	1,500

### ショルダースクルー



材質	銅
仕上	有色クロメート処理

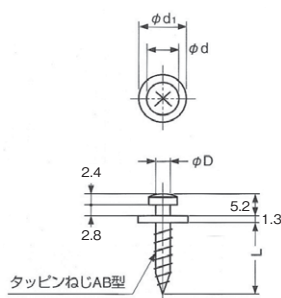

- クリップ(4063A・5063・6063)とセットでご使用下さい。
- 単板、合板、パーティクルボード、プラスチック等さまざまな材料に取付けられます。

商品コード	呼称	サイズ(ミリ)				適応クリップ		入数		定価
		L	呼び径	d	d1	小箱	梱			
39430863	1065	13	5.5	7	10	4063A/5063	800	8000	17	
39430864	1165	16	5.5	7	10	4063A/5064	600	6000	20	
39430865	5069	25.5	5.5	7	10	4063A/5065	500	5000	60	
39430866	6165	16	6.3	8.3	11	6063/	500	5000	60	
39430867	6068	32	6.3	8.3	11	6063/	250	2500	80	

### クリップ



材質	銅
仕上	有色クロメート処理 黒染め

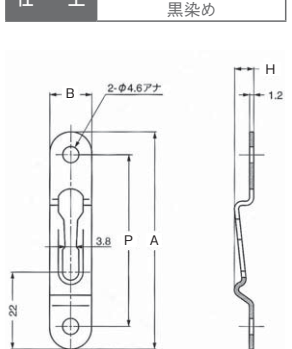

- ショルダースクルーとセットでご使用下さい。
- 薄板を使用する食器棚、吊棚、商品棚に最適です。

商品コード	呼称	仕上	サイズ(ミリ)				入数		定価
			A	B	P	H	小箱	梱	
39430868	4063A	有色クロメート	62	12	49	5.5	350	3500	60
39430869	5063	黒染め	57	12.7	44.3	9	300	1800	45
39430870	6063	有色クロメート	57.5	16	44.5	9.3	250	2500	100



ワイヤー取付金具・フック 天井用(組合せタイプ)

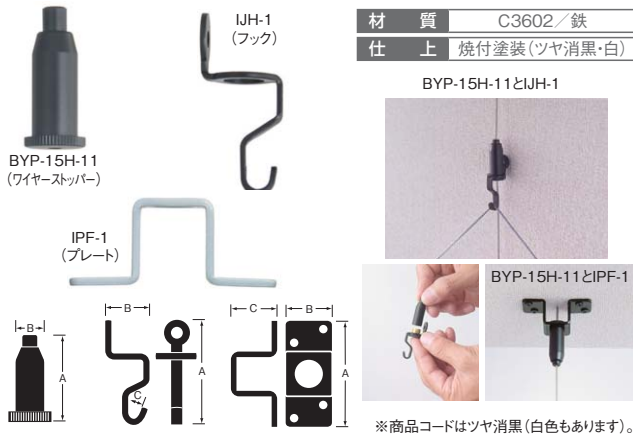

材質 C3602/鉄  
仕上 焼付塗装(ツヤ消黒・白)

BYP-15H-11とIJH-1

BYP-15H-11とIPF-1

※商品コードはツヤ消黒(白色もあります)。

商品コード	呼称	適合ロープ径(ミリ)	サイズ(ミリ)			入数 小箱	定価
			A	B	C		
61345343	BYP-15H-11	0.8~1.5	35	11	10	10	700
61344248	IJH-1	—	46	20	5	10	210
61340361	IPF-1	—	51	20.5	21	10	170

ワイヤー取付金具 床・壁・天井用(固定タイプ)

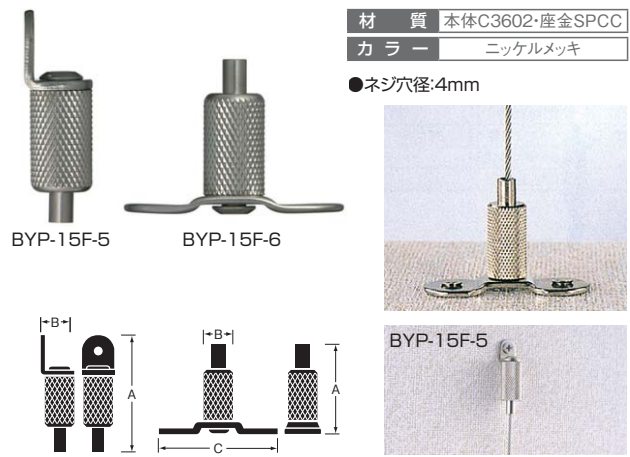

材質 本体C3602・座金SPCC  
カラー ニッケルメッキ

●ネジ穴径:4mm

商品コード	呼称	適合ロープ径(耐荷重)	サイズ(ミリ)			入数 小箱	定価
			A	B	C		
61373910	BYP-15F-5	0.8mm(6kg)、1.0mm(8kg)	34	10	—	5	770
61373911	BYP-15F-6	1.2mm(15kg)、1.5mm(25kg)	25	10	36	5	800

ワイヤー取付金具 天井用(固定タイプ)

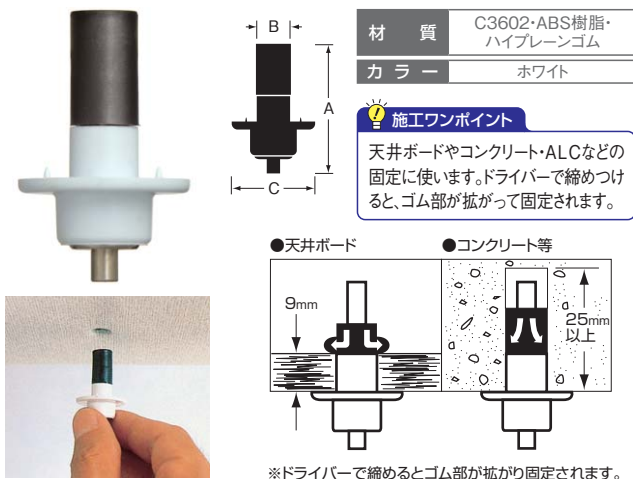

材質 C3602・ABS樹脂・ハイブレンゴム  
カラー ホワイト

❗施工ワンポイント  
天井ボードやコンクリート・ALCなどの固定に使用します。ドライバーで締めつけると、ゴム部が広がって固定されます。

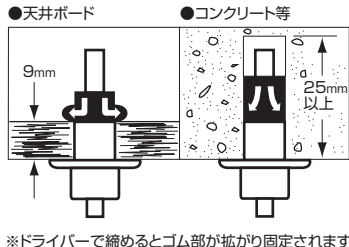

※ドライバーで締めるとゴム部が広がり固定されます。

商品コード	呼称	適合ロープ径	耐荷重	サイズ(ミリ)			入数 小箱	定価
				A	B	C		
61340355	PYP-15F-11	1.0ミリ	8kg	39	10	24	5	800

ワイヤー取付金具 天井用(固定タイプ)

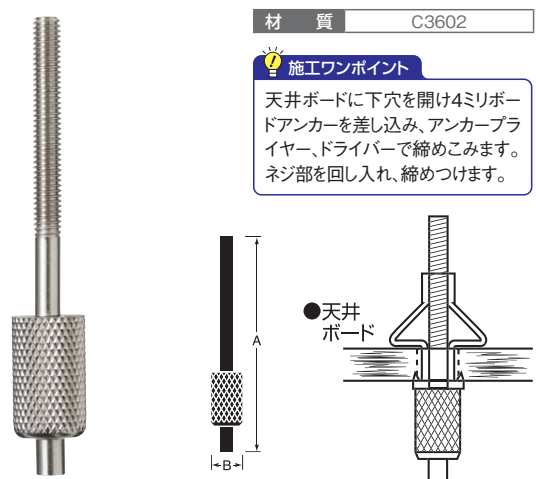

材質 C3602

❗施工ワンポイント  
天井ボードに下穴を開け4ミリボンドアンカーを差し込み、アンカープライヤー、ドライバーで締めこみます。ネジ部を回し入れ、締めつけます。

商品コード	呼称	サイズ(ミリ)		適合ロープ径	参考使用荷重(kg)	入数 小箱	定価
		A	B				
61334752	BYP-15F-12	61	10	1.0ミリ	8	5	640

ワイヤー取付金具 壁・床・天井・コーナー用(可動タイプ)

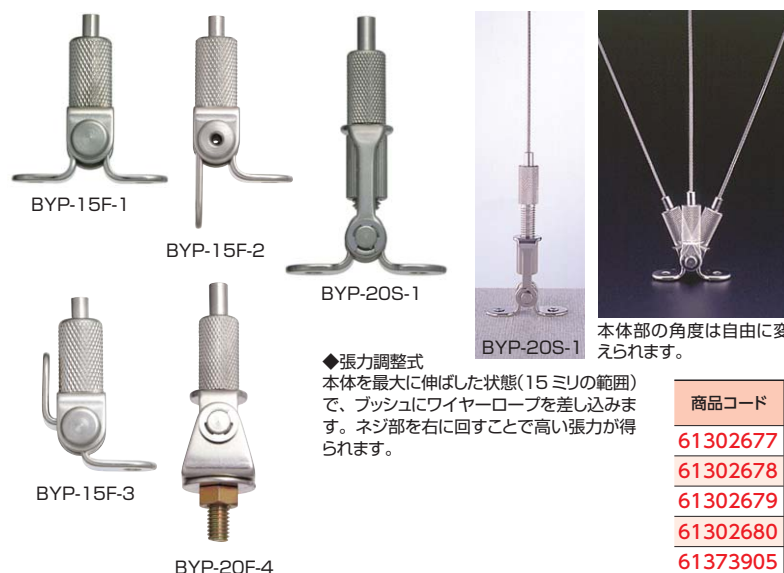

材質 本体C3602・座金SPCC  
仕上 ニッケルメッキ

●本体角度可動式  
●コーナー(凹凸部)にも対応。

◆張力調整式  
本体を最大に伸ばした状態(15ミリの範囲)で、プッシュにワイヤーロープを差し込みます。ネジ部を右に回すことで高い張力が得られます。



商品コード	呼称	仕様	適合ロープ径(ミリ)	全長(ミリ)	入数	定価
61302678	BYP-15F-2	コーナー(凸)用	0.8~1.5	50	5	1,300
61302679	BYP-15F-3	コーナー(凹)用	0.8~1.5	38	5	1,300
61302680	BYP-20F-4	パネル・棚板用(ナット取付)	1.2~2.0	68	5	1,700
61373905	BYP-20S-1	壁面・天井・床用(張力調整型)	1.2~2.0	68	5	2,000