

スタート棚受

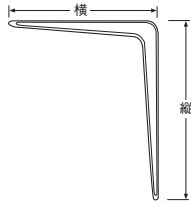

材質 鋼板
仕上 ライトグリーン焼付塗装



商品コード	呼称	サイズ(ミリ)			入数(本)		標準価格
		縦	横	幅	小箱	梱	
81307800	A-1	100	75	23	24	480	165
81328394	A-2	125	100	26	24	576	165
81328395	A-3	150	125	28	24	240	175
81328396	A-4	200	150	31	24	240	215
81328397	A-5	250	200	38	24	120	290
81328398	A-6	300	250	42	24	120	400
81328399	A-7	350	300	47	12	60	550
81328400	A-8	400	350	51	12	36	1,080

ステンレス製スタート棚受



材質 ステンレスSUS-304
仕上 ヘアライン

- 屋外・厨房・プール・船舶等の水周りの使用に適しています。
- 使用ビス径 3.5mm

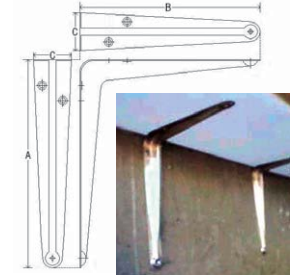

施工ワンポイント
アクリル板等を棚板にすることで木材より腐食防止になります。

商品コード	呼称	サイズ(ミリ)				耐荷重(kg)	入数(本)		標準価格
		縦A	横B	幅C	板厚		小箱	梱	
81386435	SP-4	200	150	34.9	0.8	1本/10	12	120	1,170
81386436	SP-5	250	200	38.2	0.8	1本/15	12	120	1,500
81386437	SP-6	300	250	41.2	0.8	1本/20	12	120	1,950

カラーアングル棚受(シルバー)



材質 鋼板
仕上 メタリック焼付塗装
カラー シルバー

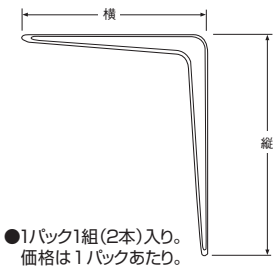

●1パック1組(2本)入り。価格は1パックあたり。

商品コード	呼称	サイズ(ミリ)			入数(組)		標準価格
		縦	横	幅	小箱	梱	
81328383	TS-125	150	125	31	10	100	520
81328384	TS-150	200	150	38	10	100	650
81328385	TS-200	250	200	42	10	100	840
81328386	TS-250	300	250	47	10	50	1,060
81328387	TS-300	350	300	51	10	50	1,340

カラーアングル棚受(白・黒)



材質 鋼板
仕上 塗装

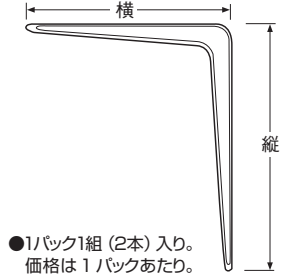

●1パック1組(2本)入り。価格は1パックあたり。

カラー:白		カラー:黒		サイズ(ミリ)			入数(組)		標準価格
商品コード	呼称	商品コード	呼称	縦	横	幅	小箱	梱	
81328388	TW-125	81330842	TB-125	150	125	31	10	100	535
81328389	TW-150	81330843	TB-150	200	150	38	10	100	635
81328390	TW-200	81330844	TB-200	250	200	42	10	100	750
81328391	TW-250	81330845	TB-250	300	250	47	10	50	950
81328392	TW-300	81330846	TB-300	350	300	51	10	50	1,185

アウトドア棚受



材質 ZAM鋼板
仕上 防錆処理+焼付塗装

- ステンレスに近い耐食性を有しコストは約半値。
- アンモニアや塩水に強く、水廻りや屋外、沿岸部の使用に最適。

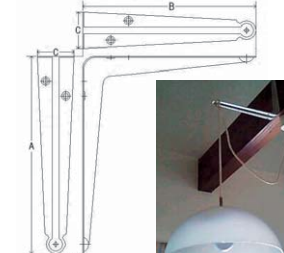

●1パック1組(2本)入り。価格は1パックあたり。

商品コード	呼称	サイズ(ミリ)				耐荷重(kg)	使用ビス径(mm)	入数(組)		標準価格
		縦A	横B	幅C	板厚			小箱	梱	
81324702	ADT-250	300	250	41.3	1	1本/60	3.5	5	40	1,950
81324703	ADT-300	350	300	45.7	1	1本/75	3.8	5	40	2,500
81324704	ADT-350	400	350	51.7	1.2	1本/85	3.8	5	20	3,970

カラーアングル棚受(ブロンズ)



材質 鋼板
仕上 メタリック焼付塗装
カラー ブロンズ

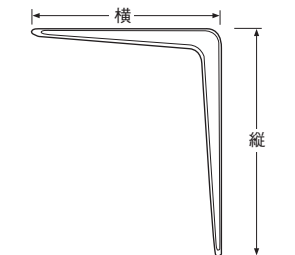

●1パック1組(2本)入り。価格は1パックあたり。

商品コード	呼称	サイズ(ミリ)			入数(組)		標準価格
		縦	横	幅	小箱	梱	
81329334	TH-125	150	125	31	10	100	585
81329335	TH-150	200	150	38	10	100	685
81329336	TH-200	250	200	42	10	100	800
81329337	TH-250	300	250	47	10	50	1,000
81329338	TH-300	350	300	51	10	50	1,230

パイプ金具

各種パイプ・アルミ材形

ハンドル・取手

引手

ツマミ

フック

棚受・棚柱

店舗・陳列金物

ピクチャーレール

カーテンレール・ブラインド・スクリーン

引出しレール

脚金物・パーティション・ボール

キャスター・脚保護・キャップ

マット・スノコ・人工芝

ステンレスアーム棚受



材質	ステンレスSUS-304
仕上	ヘアライン

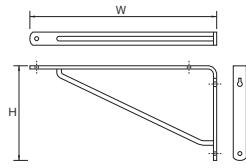

商品コード	呼称	サイズ(ミリ)				耐荷重 (kg)	入数		標準価格
		W	H	板巾	板厚		小箱	棚	
14231826	AA-090	90	45	13	2	25	10	200	500
14231827	AA-120	120	60	13	2	20	10	200	550
14285501	AA-150	150	75	13	2	25	10	200	700
14285502	AA-180	180	90	15	2	20	10	160	800
14285503	AA-210	210	105	15	2	25	10	120	970
14285504	AA-240	240	120	15	2	30	10	120	1,250
14231590	AA-270	270	135	20	2	25	10	80	1,510
14285505	AA-300	300	150	20	2	20	10	80	1,640

ステンレスFB棚受(リブ付)



材質	ステンレスSUS-304
仕上	ヘアライン電解研磨

●板厚5ミリ+リブ付の強力タイプ。

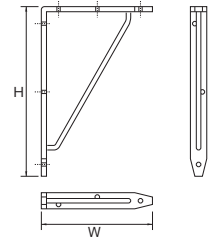

商品コード	呼称	サイズ(ミリ)				耐荷重 (kg)	入数 小箱	標準価格
		W	H	板巾	板厚			
14298300	FBR-100200	100	200	25	5	50	2	4,210
14203623	FBR-125250	125	250	25	5	40	2	5,070
14203624	FBR-150300	150	300	25	5	35	2	5,670
14203625	FBR-200200	200	200	25	5	60	2	5,160
14203626	FBR-250250	250	250	25	5	50	2	5,960
14203627	FBR-300300	300	300	25	5	40	2	6,400

リブ付補強金具

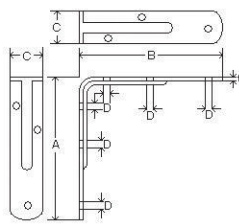

- リブを付ける事により強度がUPしました。
- ビスを付属し、カラーは4色揃えております。

施工ワンポイント

コーナーや家具の転倒防止など使い方は様々です。

材質	鉄
仕上	焼付塗装
使用ビス径	3.1mm

●板幅C:25mm 板厚t:2.3mm 穴径D:3.5mm

商品コード	呼称	カラー	サイズ(ミリ)		入数 小箱	定価
			A	B		
81329843	KW-60	白	60	60	10	350
81329844	KW-90	白	90	90	10	385
81329845	KW-120	白	120	120	10	420
81329846	KB-60	黒(ツヤケシ)	60	60	10	350
81329847	KB-90	黒(ツヤケシ)	90	90	10	385
81329849	KB-120	黒(ツヤケシ)	120	120	10	420
81329850	KS-60	シルバー	60	60	10	350
81329851	KS-90	シルバー	90	90	10	385
81329852	KS-120	シルバー	120	120	10	420
81329853	KH-60	ブロンズ	60	60	10	350
81329854	KH-90	ブロンズ	90	90	10	385
81329855	KH-120	ブロンズ	120	120	10	420

棚受(BT/BTK型)

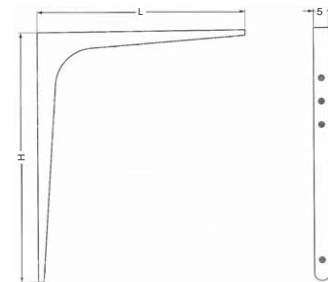
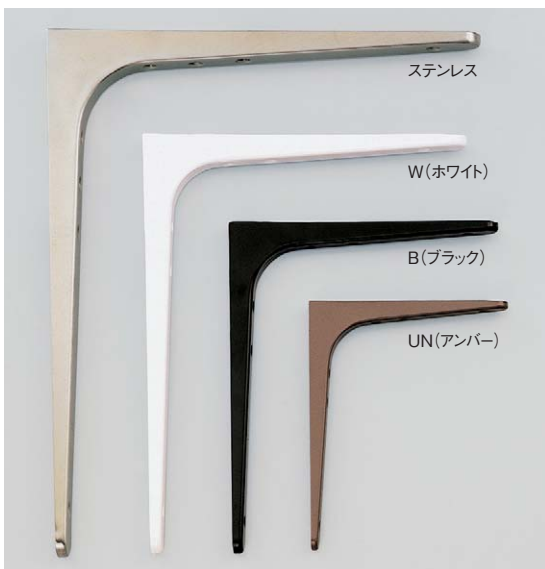

材質	ステンレスSUS-304 鉄・形鋼・鋼板 SPCC
仕上	ヘアライン 塗装

- 深絞り成形に加えて、裏側に補強板で強化した安全設計の棚受。
- すきまなく取付可能です。
- スチール製は他にB(ブラック)、UN(アンバー)があります。(価格はホワイトと同じ)

ステンレス製			スチール製(ホワイト)			サイズ(ミリ)		耐荷重 (kg)	入数 小箱
商品コード	呼称	定価	商品コード	呼称	定価	H	L		
39430842	BT-85	1,100	39430849	BTK-85W	700	86	69	15	20
39430843	BT-120	1,400	39430850	BTK-120W	860	120	100	20	20
39430844	BT-180	2,100	39430851	BTK-180W	1,200	180.5	148.5	25	20
39430845	BT-240	3,400	39430852	BTK-240W	1,800	240	199	28	10
39430846	BT-300	4,000	39430853	BTK-300W	2,500	301	238.5	35	10
39430847	BT-380	8,200	39430854	BTK-380W	3,600	378	318	65	10
39430848	BT-480	9,900	39430855	BTK-480W	6,700	480	400	82.5	6

カウンターブラケット

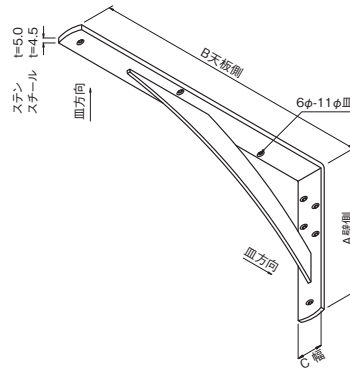

材質	LY: スチール LS: ステンレス 304
仕上	LY: 粉体塗装仕上げ LS: 電解研磨仕上げ
使用ビス	壁側5×45 天板側5×16

- 耐荷重は、ブラケット本体のみの値です。下地の強度、心材の有無など充分ご注意ください。
- 全種類補強付で強度がUP。
- 丸みをつけ、デザイン性もUP。
- 用途: キッチンカウンター、洗面カウンター、棚受け、陳列棚など。
- ⊕タッピングネジ付き。

スチール製(ホワイト色)			ステンレス製			サイズ(ミリ)			入数
商品コード	呼称	標準価格	商品コード	呼称	標準価格	A	B	C	
33326185	LY-832	2,650	33305721	LS-731	5,800	125	250	38	2
33326186	LY-833	2,800	33305722	LS-732	6,650	150	300	38	2
33326187	LY-834	3,500	33305723	LS-733	8,700	200	400	38	2
33326188	LY-835	3,900	33305724	LS-734	11,500	250	500	38	2
33326190	LY-836	3,900	33345528	LS-735	10,900	200	400	50	2
33326196	LY-837	4,250	33304442	LS-736	14,900	250	500	50	2

REカウンターブラケット / カウンターアングル

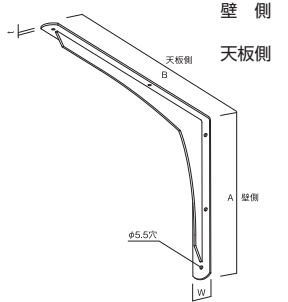

壁側 鉄ナベタッピン5×45 (頭部ホワイト塗装)
天板側 鉄ナベタッピン5×16 (頭部ホワイト塗装)

材質	鉄
仕上	ホワイト粉体塗装

- キッチンカウンター、洗面カウンター、棚受、陳列棚などに。
- 安全耐荷重100kg。

商品コード	呼称	サイズ(ミリ)			取付穴数 壁側/天板側	板厚t (ミリ)	入数		標準価格
		A	B	W			小箱	梱	
33332261	LY-901	210	290	32	3/4カ所	3.0(補強4.5)	2	10	3,300
33332262	LY-902	245	340	32	4/4カ所	3.0(補強4.5)	2	10	3,900
33332263	LY-903	280	390	32	4/4カ所	3.0(補強4.5)	2	10	4,600
33332264	LY-904	350	490	32	4/4カ所	3.0(補強4.5)	2	10	5,300
33332265	LY-210/340	340	40	40	2/2カ所	2.3	2	10	1,500
33332266	LY-210/390	390	40	40	3/3カ所	2.3	2	10	1,800
33332267	LY-210/490	490	40	40	3/3カ所	2.3	2	10	2,100

カウンターブラケット



材質	鉄
仕上	エンボス塗装

- アルデコ風デザイン。
- 安全荷重は取付け下地の堅い場所での数値です。

商品コード	呼称	カラー	サイズ(ミリ)		耐荷重 (kg)	入数 小箱	標準価格
			W	H			
14232132	CB-W2025	アイボリー	200	250	110	2	3,800
14200424	CB-W2530	アイボリー	250	300	115	2	4,500
14232134	CB-W3035	アイボリー	300	350	130	2	5,100
14200425	CB-W3540	アイボリー	350	400	140	2	6,200
14203822	CB-B2025	黒	200	250	110	2	3,800
14200426	CB-B2530	黒	250	300	115	2	4,500
14203823	CB-B3035	黒	300	350	130	2	5,100
14200427	CB-B3540	黒	350	400	140	2	6,200

ステンレス製パンチ棚

材質	ステンレスSUS304	仕上	ヘアライン
----	-------------	----	-------



- 棚板と棚受けを一体化したセット品。キッチンや洗面などの水回りでの使用に最適。

商品コード	呼称	サイズ(ミリ)			棚受数	重量 (g)	耐荷重 (kg)	入数	標準価格
		W	D	H					
14271918	P-300	300	153	76	2	460	20	2	7,200
14271921	P-450	450	153	76	2	560	10	2	8,000
14271922	P-600	600	153	76	3	800	30	2	10,800

アルミインテリア棚受



材質	アルミ合金
仕上	カラーアルマイト
使用ビス径	3.5mm

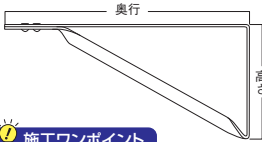

施工ワンポイント
筋交いにひねりを入れることでドライバが入りやすく強い。

- 1本のアルミから作りあげたシンプルなデザイン。
- 柔らかい質感の新しい棚受けです。
- 取付補助具(プラグ)4ヶ付属しており石こうボードにも取付可能です。

商品コード	呼称	カラー	サイズ(ミリ)		耐荷重(kg)	入数	標準価格
			奥行	高さ			
20001335	T1400	メタリックシルバー	150	90	20	5組	2,500
20001336	T1401	シャンパンゴールド	150	90	20	5組	2,500
20001337	T1404	カーマインレッド	150	90	20	5組	2,500
20001338	T1406	オーシャンブルー	150	90	20	5組	2,500
20001339	T1408	アーバンブロンズ	150	90	20	5組	2,500
20001340	T1410	メタリックシルバー	200	105	20	5組	2,750
20001341	T1411	シャンパンゴールド	200	105	20	5組	2,750
20001342	T1414	カーマインレッド	200	105	20	5組	2,750
20001343	T1416	オーシャンブルー	200	105	20	5組	2,750
20001344	T1418	アーバンブロンズ	200	105	20	5組	2,750
20001345	T1420	メタリックシルバー	250	120	20	5組	3,150
20001346	T1421	シャンパンゴールド	250	120	20	5組	3,150
20001347	T1424	カーマインレッド	250	120	20	5組	3,150
20001348	T1426	オーシャンブルー	250	120	20	5組	3,150
20001349	T1428	アーバンブロンズ	250	120	20	5組	3,150

鍛冶屋の棚受



付属ビス
+丸頭メッキ木ネジ
4.5×25(2本)
4.5×16(2本)

- 補強と装飾を兼ねたカール部は、ハンガー掛などフックとしても有効にご利用いただけます。
- 焼いた鉄をたたいて鍛え、強い鋼にして成型。ひとつひとつ手作りで製造された、アンティーク調の本格派です。
- 塗装を施すのではなく、あえて手間のかかるメッキ仕上げにしました。堅牢な表面仕上げになっております。

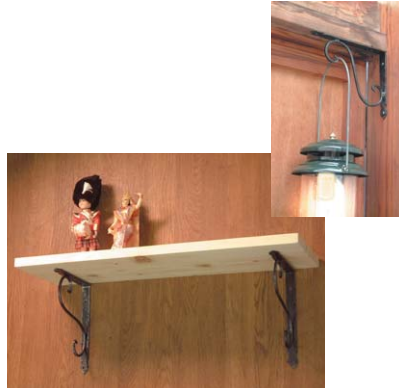

材質	鍛鉄
仕上	亜鉛メッキ(黒色)
使用ビス径	4.5mm

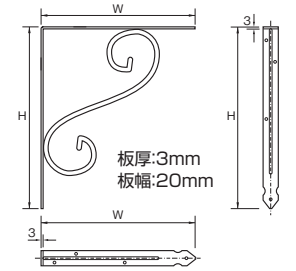

商品コード	呼称	サイズ(ミリ)		耐荷重1本(kg)	入数	標準価格
		W	H			
14206005	KJ-105 BS 105×105	105	105	20	10	1,350
14206006	KJ-115 BS 115×150	115	150	20	10	1,550
14206007	KJ-150 BS 150×200	150	200	20	10	1,650
14206008	KJ-200 BS 200×275	200	275	20	10	1,850

ビッグ棚受

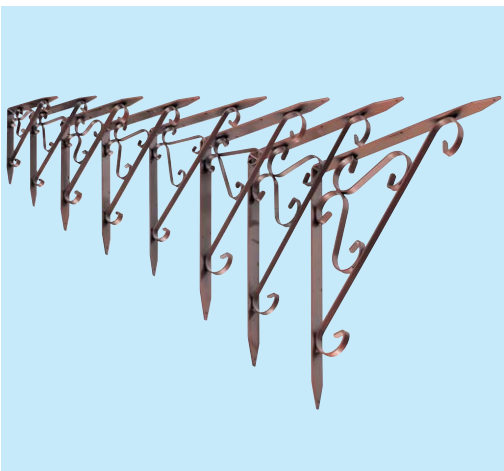

材質	スチール
仕上	ブロンズ粉体塗装

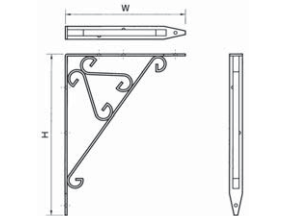

- ヨーロッパの街角の雰囲気を感じるアンティーク感覚の重厚でしゃれたデザインで、なおかつ強力。
- インテリアとしてテレビ台やエアコンなどの設置台に、店舗用カウンターや倉庫などでの重量物商品整理棚用に最適。

商品コード	呼称	サイズ(ミリ)				耐荷重1本(kg)	付属ビス+丸頭木ネジ	入数		標準価格
		W	H	板厚	板巾			小箱	棚	
14234751	BB-GB 150	150	200	3	32	170	3.8×32(6本)	6	30	2,530
14229480	BB-GB 200	200	250	3	32	200	3.8×32(6本)	6	24	2,990
14229481	BB-GB 250	250	300	4.5	38	250	4.5×38(8本)	4	16	3,600
14229482	BB-GB 300	300	350	4.5	38	300	4.5×38(8本)	4	8	4,670
14228416	BB-GB 350	350	400	4.5	38	350	4.5×38(8本)	4	8	5,500
14228417	BB-GB 400	400	500	6	50	350	5.1×45(8本)	2	6	8,290
14228418	BB-GB 500	500	600	6	50	400	5.1×45(8本)	2	4	9,970
14228419	BB-GB 600	600	700	6	50	450	5.1×45(8本)	2	4	12,510

棚受

吊棚受

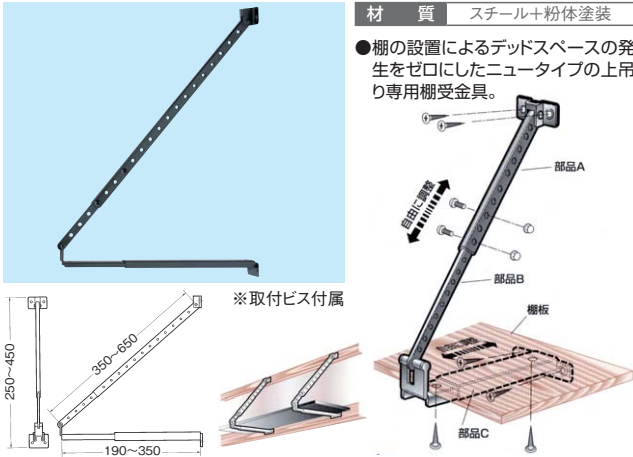

材 質 スチール+粉末塗装
●棚の設置によるデッドスペースの発生をゼロにしたニュータイプの上吊り専用棚受金具。

商品コード	呼称	カラー	耐荷重 (kg) 1本あたり	入数		標準価格
				小箱	梱	
14234749	吊棚受 TT-W	白	30	10	40	1,900
14234750	吊棚受 TT-B	黒	30	10	40	1,900

木製棚受

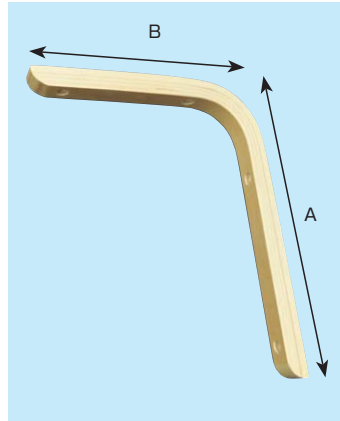

材 質 プナ整形合板
色 柄 生地
●暖かみのある木製の棚受です。
●取付ネジ付属。



※入数・価格はバック単位。

商品コード	呼称	サイズ(ミリ)				入数	標準価格
		A	B	板幅	板厚		
10512511	木製棚受 小	200	150	21	18	50	1,050
10512510	木製棚受 中	250	200	21	18	40	1,200
10512509	木製棚受 大	300	250	21	18	30	1,350

プラスターシェルフ・プラスターブラケット



●ネジの効かない石膏ボードに取り付けできる棚受・棚板セットです。
●下地のある壁にはネジ止めも可能。
耐荷重はネジ止め時の数値です。

プラスターブラケット (PB-W)

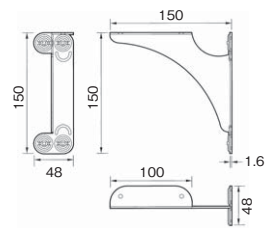

プラスターブラケット ミニ (PB2-0810)

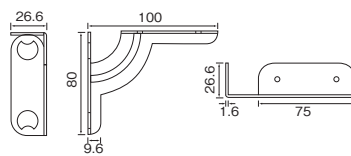

プラスターブラケット コーナー (PB2-2510)

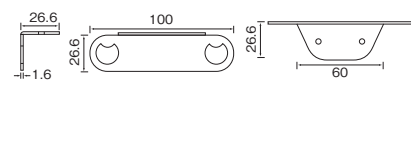

■ プラスターシェルフ (棚板+棚受セット…棚受はプラスターブラケット ミニまたはコーナー用)

商品コード	呼称	棚板	棚板サイズ (ミリ)	耐荷重 (kg)	入数		標準価格
					小箱	梱	
14231018	PS-1230WW	MDF合板(ホワイト色)	120×300×8	10	10	40	1,630
14231019	PS-1245WW	MDF合板(ホワイト色)	120×450×8	7	10	20	2,150
14231020	PS-1260WW	MDF合板(ホワイト色)	120×600×8	5	10	20	2,650
14231021	PS-200WW コーナー用	MDF合板(ホワイト色)	200R×8	5	10	40	1,630
14209547	PS-1230W	プナ天然合板(木目)	120×300×10	10	10	40	1,780
14209548	PS-1245W	プナ天然合板(木目)	120×450×10	7	10	20	2,350
14209549	PS-1260W	プナ天然合板(木目)	120×600×10	5	10	20	2,880
14209550	PS-200W コーナー用	プナ天然合板(木目)	200R×10	5	10	40	1,780
14219771	PS-1230G	強化ガラス	120×300×6	8	6	24	2,400
14220858	PS-1245G	強化ガラス	120×450×6	6	6	18	2,700
14223054	PS-1260G	強化ガラス	120×600×6	3	6	12	3,200
14219772	PS-200G コーナー用	強化ガラス	200R×6	3	6	24	2,400

■ プラスターブラケット (スチール製)

※2個1組。価格は1組あたり。

商品コード	呼称	内容	耐荷重 (kg)	入数		標準価格
				小箱	梱	
14200555	PB-W	プラスターブラケット	15	—	20	2,380
14209551	PB2-0810	プラスターブラケットミニ	10	20	80	1,040
14219773	PB2-2510	プラスターブラケット(コーナー用)	5	20	80	680

設置スタイルは二通り! (PB-W)

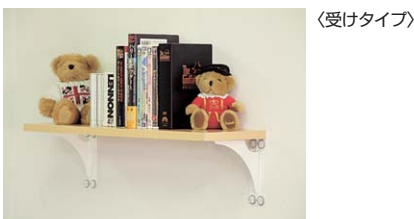

〈吊りタイプ〉



各種パイプ・アルミ形材

ハンドル・取手

引手

ツマミ

フック

棚受・棚柱

店舗・陳列金物

ピクチャーレール

カーテンレール・ブラインド・スクリーン

引出しレール

脚金物・パーティション・ボール

キャスター・脚保護・キャップ

マット・スノコ・人工芝

折りたたみ式棚受け金具



- 不要な時にたためる棚受け金具です。
- 狭いスペースのキッチン周りの棚受けに最適!
- 便利な折りたたみテーブルも簡単に作れます!
- 耐荷重40kg。

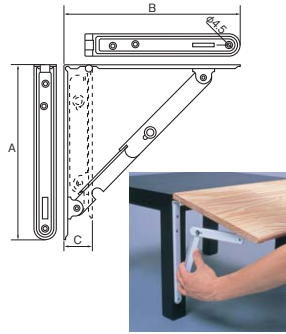

(1パック2本入)

材質	鉄・形鋼・鋼板 SPCC
仕上	塗装

商品コード	呼称	カラー	サイズ(ミリ)			入数		標準価格
			A	B	C	小箱	棚	
88329290	150mm	白	150	150	30	10	100	2,000
88390021	150mm	茶	150	150	30	10	100	2,000
88398306	150mm	黒	150	150	30	10	100	2,000
88398307	150mm	グレー	150	150	30	10	100	2,000
88329291	200mm	白	204	204	34	5	50	2,200
88390020	200mm	茶	204	204	34	5	50	2,200
88398308	200mm	黒	204	204	34	5	50	2,200
88398309	200mm	グレー	204	204	34	5	50	2,200
88329292	300mm	白	305	305	40	5	30	2,700
88390019	300mm	茶	305	305	40	5	30	2,700
88398310	300mm	黒	305	305	40	5	30	2,700
88398311	300mm	グレー	305	305	40	5	30	2,700
88329293	400mm	白	406	406	40	5	20	3,100
88390018	400mm	茶	406	406	40	5	20	3,100
88398312	400mm	黒	406	406	40	5	20	3,100
88398313	400mm	グレー	406	406	40	5	20	3,100

ワンタッチ式折りたたみ棚受 タッチポン

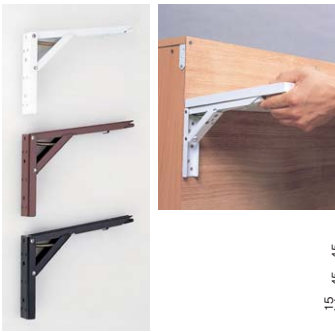

材質	鉄・形鋼・鋼板 SPCC
仕上	塗装

- ワンタッチでお手軽開閉。
- たたんだ時の金具の寸法はたったの14mmだから、すっきり収納。
- 耐荷重40kg。

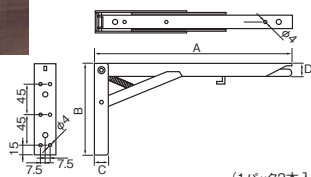

(1パック2本入)

商品コード	呼称	カラー	サイズ(ミリ)			入数		標準価格
			A	B	C	小箱	棚	
88371586	200mm	白	198	135	14	5	30	3,300
88302803	200mm	茶	198	135	14	5	30	3,300
88371588	200mm	黒	198	135	14	5	30	3,300
88371585	300mm	白	292	135	14	5	30	3,800
88302804	300mm	茶	292	135	14	5	30	3,800
88371587	300mm	黒	292	135	14	5	30	3,800

大型折りたたみ式棚受 ジャンボ

- ワンタッチで折り畳めて抜群の耐荷重。
- 設置場所、用途に合わせてカウンターキッチン、作業テーブルなどの棚受け金具としてお使いください。

材質	熱延鋼板
仕上	焼付塗装
耐荷重	100kg(静荷重)



！施工ワンポイント
 取付ネジおよび壁取付用型紙(透明フィルム)を付属しています。

※2本1組。入数・価格は1組あたり。

商品コード	呼称	サイズ(ミリ)		適用天板奥行(ミリ)	入数		標準価格
		A	B		箱	棚	
88374728	B-45	445	193	450~500	1	4	9,070
88374730	B-60	595	258	600~650	1	4	10,080

角度自由調整棚受 フリースター



材質	鉄・形鋼・鋼板 SPCC
----	--------------

- 自由な角度(180°の間で、2.5°間隔)で自在に調整。
- 垂直の壁はもちろん、斜めの壁面に取付可能。
- 金具に13φの穴があり、パイプ(別売り)を通せば、ハンガー掛、タオル掛としても利用できます。

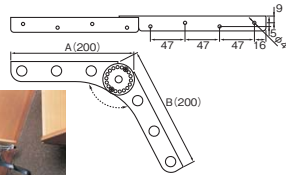

商品コード	呼称	カラー	サイズ(ミリ)		耐荷重(kg)	入数		標準価格
			A	B		小箱	棚	
88329547	NO.1200	白	200	200	40	6	60	1,430
88310632	NO.1200	黒	200	200	40	6	60	1,430

伸縮棚受388型

- 不要な時はカンタンに折りたためます。
- 標準板厚は15~35mm用です。

材質	アルミ-B2アルマイト
----	-------------



商品コード	呼称	サイズ(ミリ)					耐荷重(kgf)	入数小箱	定価
		A	B	C	D	E			
39430856	388-20-25	25~30	161	15	114	180	35	5	3,900
39430857	388-30-25	25~39	252	45	168	275.9	55	5	4,090
39430858	388-45-25	25~50	402	87	258.5	430.8	60	5	4,660
39430859	388-60-25	25~40	549	137	368.5	585.8	80	5	5,130

クリップシェルフ

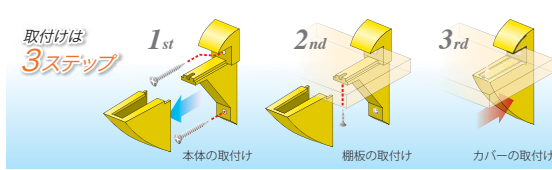

耐荷重 1個 = 約3kg / 2個 = 約10kg / 3個 = 約15kg / コーナー = 約10kg

材質 本体ガラスファイバー+ポリカーボネート

- カンタン取り付けしっかり丈夫でスタイリッシュ
- 壁にしっかりネジ止め、棚板もネジで固定できる棚受です。

施工ワンポイント

棚板奥行250mmまで。
棚板の厚さは、15mmもしくは18mmをご使用下さい。

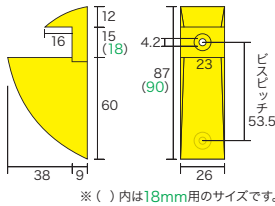

※ () 内は18mm用のサイズです。

商品コード	呼称	カラー	使用棚板厚(ミリ)	入数 小箱	標準価格
00608438	AP-035B	ブラック	15	6	550
00608439	AP-035C	チョコ	15	6	550
00608440	AP-035K	イエロー	15	6	550
00608441	AP-035W	ホワイト	15	6	550
00608442	AP-036B	ブラック	18	6	550
00608443	AP-036C	チョコ	18	6	550
00608444	AP-036K	イエロー	18	6	550
00608445	AP-036W	ホワイト	18	6	550

棚グリッパ形



材質 亜鉛ダイカスト+エラストマー

- 棚板はさみ込みタイプの棚受金具。
- 取付ビス(3.5×40、3.5×25、3×16)付属。
- カラーはシルバー、AG、黒艶消、白艶消 各種塗装とクロームメッキの5色よりお選びください。

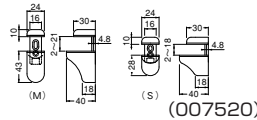

呼称	サイズ	対応板厚(ミリ)	カラー	入数	定価
TG-1 棚グリッパA形	S	2~18	塗装各色	20	620
TG-1 棚グリッパA形	M	2~21	塗装各色	20	640
TG-1 棚グリッパA形	S	2~18	クロームメッキ	20	850
TG-1 棚グリッパA形	M	2~21	クロームメッキ	20	880

集成材棚板

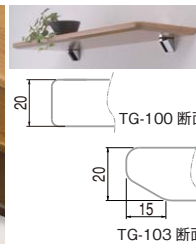

材質 ゴム集成材

- 抗菌仕様の集成材棚板。
- カラーは4色よりお選びください。(価格は同じ)



呼称	サイズ(ミリ)			入数	定価
	奥行	幅	厚み		
TG-100 棚板B形	150	250	20	1	1,100
TG-100 棚板B形	150	450	20	1	1,900
TG-100 棚板B形	150	600	20	1	2,600
TG-100 棚板B形	150	900	20	1	3,800
TG-100 棚板B形	250	250	20	1	1,800
TG-100 棚板B形	250	450	20	1	3,200
TG-100 棚板B形	250	600	20	1	4,250
TG-100 棚板B形	250	900	20	1	6,350
TG-103 棚板R形(コーナー用)	200	200	20	1	1,150

アルミレールシェルフ



材質 アルミ(取付レール部)

仕上 アルマイト(取付レール部)

使用ビス径 3.5mm

- 万能アンカー付で下地不要の簡単取り付け。
- ネジが見えない美しい仕上がり。
- 日本インテリアデザイナー協会賞受賞。

施工ワンポイント

壁の厚みが6mm以上あれば取り付け可能。

商品コード	呼称	棚板仕様	サイズ(ミリ)			耐荷重(kg)	入数 小箱	標準価格	
			奥行	外寸幅	幅				
20001500	T1500	アルミ(端面磨き上げ)	67	75	300	3	1組	5	3,200
20001501	T1501	アルミ(端面磨き上げ)	67	75	450	4.5	1組	5	4,500
20001502	T1502	アルミ(端面磨き上げ)	67	75	600	6	1組	5	6,000
20001511	T1511	四万十ヒノキ(磨き後オイルフィニッシュ)	160	160	450	4.5	1組	5	9,400
20001512	T1512	四万十ヒノキ(磨き後オイルフィニッシュ)	160	160	600	6	1組	5	12,000
20064429	T1520	強化ガラス(端面磨き上げ)	120	140	300	3	1組	5	6,100
20064430	T1521	強化ガラス(端面磨き上げ)	120	140	450	4.5	1組	5	7,800
20064431	T1522	強化ガラス(端面磨き上げ)	120	140	600	6	1組	5	9,700

ウォールディングシステム(後付けシステム)

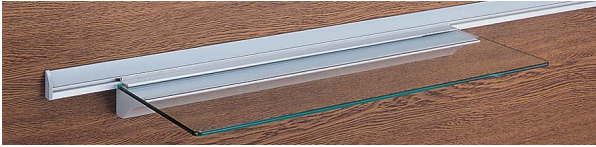

- 壁面に自由にレールの取付可能なシステムです。
- 棚板の移動が簡単で自由に模様替えが出来ます。
- 未使用壁面を利用したオープン収納が簡単に出来上がります。

固定タイプ(棚板厚21mm) 可変タイプ(棚板厚10~21mm)

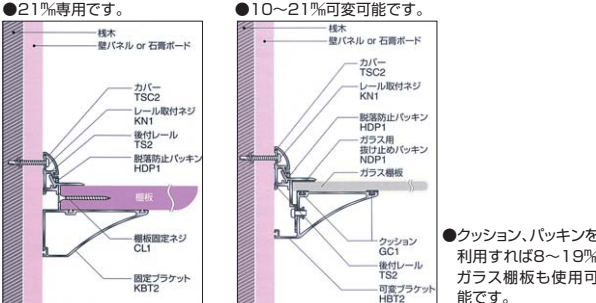

●クッション、パッキンを利用すれば8~19%ガラス棚板も使用可能です。

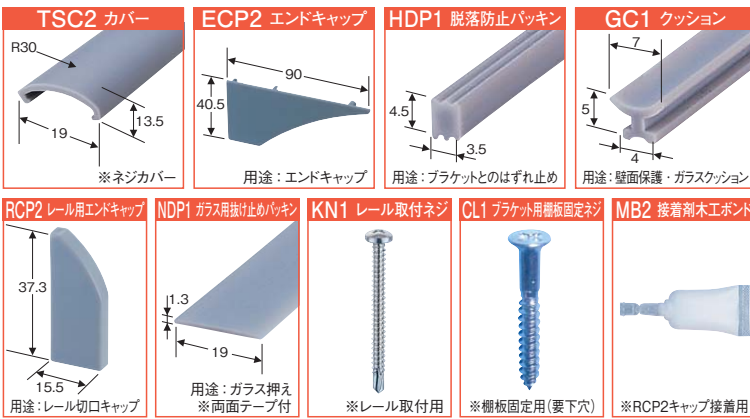
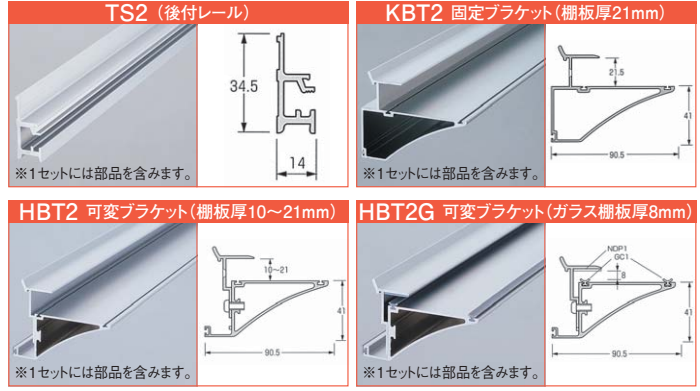

商品コード	呼称	材質	サイズ(ミリ)			定価
			幅	高さ	長さ	
27561750	TS2	アルミ	14	34.5	825	5,300
27502821	KBT2	アルミ	90.5	41	790	9,200
27561760	HBT2	アルミ	90.5	41	790	11,100
27535228	HBT2G	アルミ	90.5	41	600	10,500
27535229	RCP2	PC	15.5	37.3		600
27502826	ECP2	PC	90	40.5		650
27502827	HDP1	TPO	3.5	4.5	800	300
27502828	GC1	TPO	7	5	789	500
27502829	NDP1	TPO	19	1.3	599	750
27535230	KN1	スチール		4×45		40
27502831	CL1	スチール		3.8×25		25
27502832	MB2	木工ボンド		5g入		150

フリーハンガーシステム(後付け・長押し式)



- アルミ製の長押し式後付フリーハンガーレールです。
- 長押し式レールに直接ハンガーが掛られます。
- オプションの物干アーム・ハンガーアーム等もセット可能です。
- ウォールディング部品もセット可能です。
- FTS2(レールセット)にはFCP2(キャップ)、FMC2(目地カバー)、FN1(取付ネジ)が必要数付属しています。
- 物干アーム・ハンガーアーム・木製棚板等は折り畳みませんので人に当たる取付位置や、高さには取り付けて下さい。

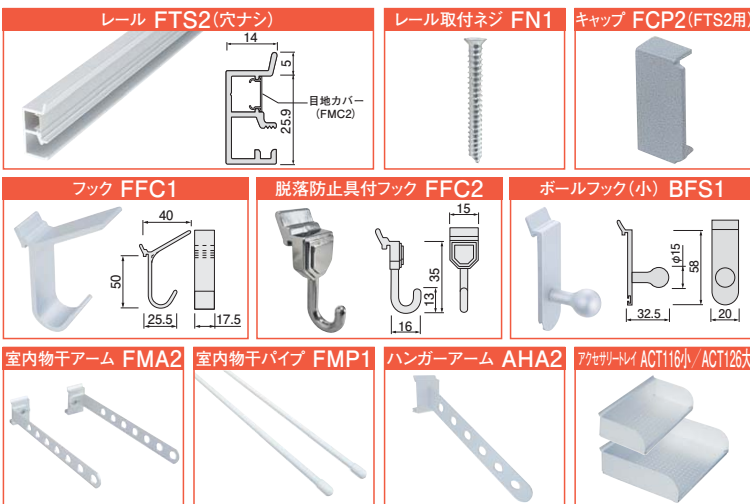

商品コード	呼称	材質	サイズ(ミリ)	安全荷重	入数	定価
27569649	FTS2	アルミ	L=825		1	5,500
27569650	FTS2	アルミ	L=1625		1	8,500
27569651	FTS2	アルミ	L=2400		1	11,800
27569652	FMC2	ABS	L=2500		10	750
27569653	FCP2	ABS	14×8×27.1		50	140
27569654	FN1	鉄・ユニクロ	4×40		50	80
27548324	FFC1	アルミ	出幅25.5×全長50	2kg	50	1,600
27569655	FFC2	ダイカストロム	出幅16×全長35	2kg	100	250
27561763	BFS1	アルミ	出幅32.5×全長58	2kg	50	3,700
27569656	FMA2	アルミ	D318×W42×φ15	5kg	1	17,800
27569657	FMP1	鉄・PVC	φ11×1000	1kg	1	1,300
27561754	AHA2	アルミ	D225×W50	5kg	10	7,900
27548325	ACT116	アルミ	D162×W350×H75	5kg	1	18,800
27569658	ACT126	アルミ	D260×W350×H75	5kg	1	19,600
27569659	BP1	ABS			100	140

パイプ金具

各種パイプ・アルミ材形

ハンドル・取手

引手

ツマミ

フック

棚受・棚柱

店舗・陳列金物

ピクチャーレール

カーテンレール・ブラインド・スクリーン

引出しレール

脚金物・パーティションボール

キャスター・脚保護・キャップ

マット・スノコ・人工芝

ステンレス製 SUS棚柱



材質 ステンレスSUS-430
ステンレスSUS-304

- ABC刻印付きで棚板の高さ調整が簡単に行えます。
- 棚板の高さ調整は15mmピッチで行えます。
- 棚受はV-L型を用意。
- 棚受は全てSUS304製。
- ラバー(エラストマー製)付き棚受は棚板が滑りにくく、ガラス棚板などにも最適です。
- エンドキャップはエラストマー製。
- 推奨ビス:皿木φ3.1×32。

棚板1枚あたり 安全荷重30kg

- 棚板900mm×600mm(以下)
- 棚柱4本・棚受4個使用

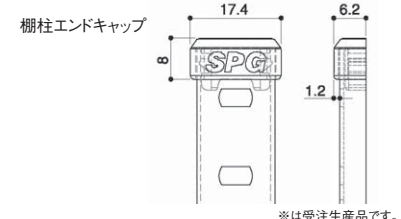
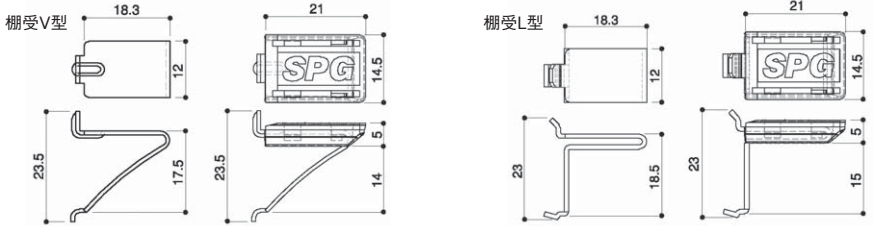
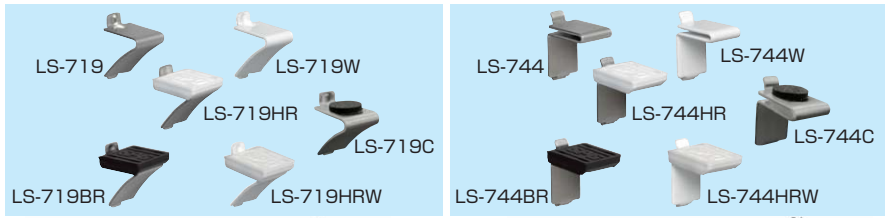

※は受注生産品です。

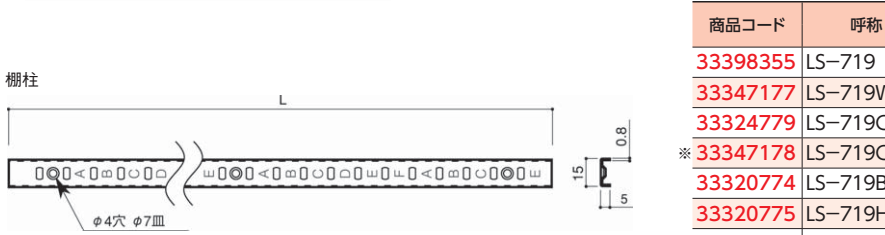

商品コード	呼称	材質	仕上	長さL(ミリ)	ビス穴数	入数	標準価格
33398352	LS-721	SUS430	No.4仕上	1819	11	40	370
33347176	LS-721W	SUS430	ホワイト塗装	1819	11	40	770
33300205	LS-729	SUS304	No.4仕上	1819	11	40	480
33324776	LS-722	SUS430	No.4仕上	606	4	40	190
33324777	LS-723	SUS430	No.4仕上	909	6	40	270
33324778	LS-724	SUS430	No.4仕上	1212	7	40	350
33312187	LS-725	SUS430	No.4仕上	2424	14	40	590

商品コード	呼称	仕様	カラー	入数		標準価格
				小箱	棚	
33398355	LS-719	棚受V型	ヘアライン	100	1000	25
33347177	LS-719W	棚受V型	ホワイト	100	1000	70
33324779	LS-719C	棚受V型(スポンジ付)	ヘアライン	100	1000	60
※ 33347178	LS-719CW	棚受V型(スポンジ付)	ホワイト	100	1000	105
33320774	LS-719BR	棚受V型(黒ラバー付)	ヘアライン	100	1000	70
33320775	LS-719HR	棚受V型(白ラバー付)	ヘアライン	100	1000	70
33324780	LS-719HRW	棚受V型(白ラバー付)	ホワイト	100	1000	115
33324781	LS-744	棚受L型	ヘアライン	100	1000	40
33324782	LS-744W	棚受L型	ホワイト	100	1000	85
※ 33374752	LS-744C	棚受L型(スポンジ付)	ヘアライン	100	1000	75
33324783	LS-744BR	棚受L型(黒ラバー付)	ヘアライン	100	1000	85
33324784	LS-744HR	棚受L型(白ラバー付)	ヘアライン	100	1000	85
33324785	LS-744HRW	棚受L型(白ラバー付)	ホワイト	100	1000	125
33324786	LS-ECB	エンドキャップ	ブラック	100	1000	50
33324787	LS-ECH	エンドキャップ	ホワイト	100	1000	50

棚柱カバー(ステンレス製)

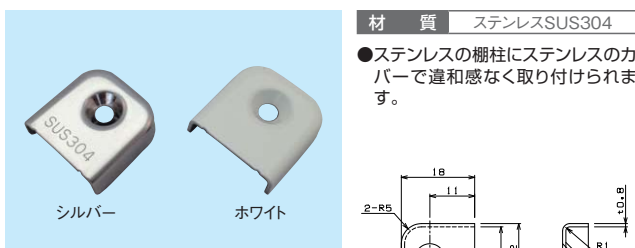

材質 ステンレスSUS304

●ステンレスの棚柱にステンレスのカバーで違和感なく取り付けられます。



長さをカットして使用する場合、この様に焼け跡が出たりバリが出ます。これを手直さず上から覆い簡単に隠し安全性と美観を確保する事ができます。

商品コード	呼称	仕上	入数		標準価格
			小箱	棚	
06950585	棚柱カバー シルバー	ヘアライン	100	2000	60
06950586	棚柱カバー ホワイト	塗装	100	2000	80

鉄製 スチール棚柱

●1.2mm厚の鉄製で丈夫です。 ●フック取付ピッチは28.9mm。

棚柱用フック 21.5 φ12

LY-803

LY-825

ビス穴数8ヶ所

棚板1枚あたり 安全荷重40kg

- 棚板900mm×600mm(以下)
- 棚柱4本・棚受4個使用

商品コード	呼称	材質(仕上)	サイズ(ミリ)		入数		標準価格
			L	入数	小箱	棚	
33324816	LY-803棚柱	鉄(ホワイト塗装)	1819.5	-	20	1,200	
33324817	LY-825棚柱用フック	真鍮(ニッケルメッキ)	-	100	500	150	

アルミ製 フラッシュ棚柱/MWフラッシュ棚柱



材 質	棚柱:アルミ(B2アルマイト) 化粧カバー:硬質塩化ビニル 棚受:ステン鋼(スズバトメキ) エンドキャップ:エラストマー
-----	---

- 従来の棚柱は正面に棚受取付穴が有り構造体として主張していましたが、取付け位置を両サイドにすることによって正面をフラット化し、壁面と一体化します。
- 棚受はラバー付で棚板が滑りにくく、ガラス棚板などにも最適です。
- ワンタッチ式でスピーディーに棚板の高さ調整が行えます。
- 棚柱と同色のラバーをご用意しております。

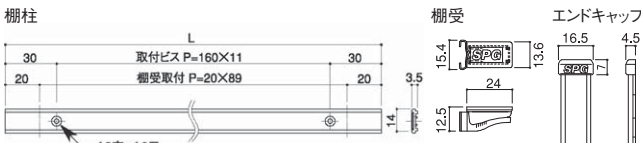
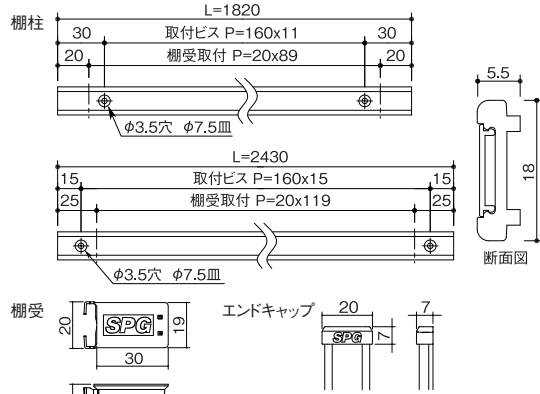

■フラッシュ棚柱…安全荷重30kg(棚板1枚あたり)

商品コード	呼称	カラー	長さ(ミリ)	入数	標準価格
33304161	LA-501 棚柱	ブラック	1820	40	740
33304162	LA-502 棚柱	ホワイト	1820	40	740
33304163	LA-503 棚柱	Nブラウン	1820	40	740
33304164	LA-511 棚受	ブラック		100	80
33304165	LA-512 棚受	ホワイト		100	80
33304169	LA-513 棚受	Nブラウン		100	80
33304171	LA-521 エンドキャップ	ブラック		100	48
33304172	LA-522 エンドキャップ	ホワイト		100	48
33304173	LA-523 エンドキャップ	Nブラウン		100	48

■MWフラッシュ棚柱…安全荷重100kg(棚板1枚あたり)

商品コード	呼称	カラー	長さ(ミリ)	入数	標準価格
33324818	LA-401-18 棚柱	ブラック	1820	40	1,250
33324819	LA-402-18 棚柱	ホワイト	1820	40	1,250
33324820	LA-403-18 棚柱	Nブラウン	1820	40	1,250
33324821	LA-401-24 棚柱	ブラック	2430	40	1,750
33324822	LA-402-24 棚柱	ホワイト	2430	40	1,750
33324823	LA-403-24 棚柱	Nブラウン	2430	40	1,750
33324824	LA-411 棚受	ブラック		100	130
33324825	LA-412 棚受	ホワイト		100	130
33324826	LA-413 棚受	Nブラウン		100	130
33324827	LA-421 エンドキャップ	ブラック		100	65
33324828	LA-422 エンドキャップ	ホワイト		100	65
33324829	LA-423 エンドキャップ	Nブラウン		100	65

アルミ製 パル棚柱

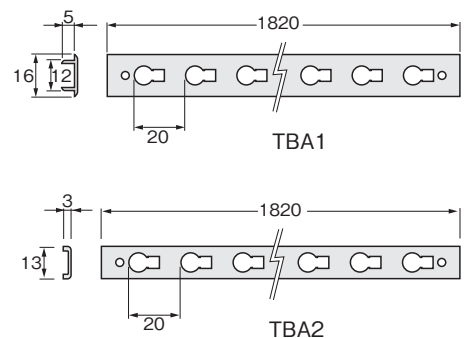
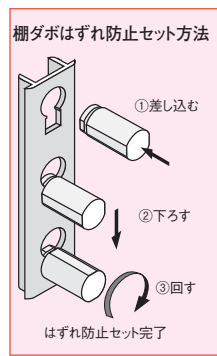
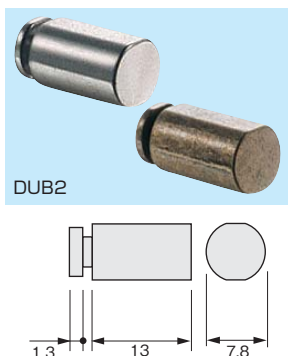

商品コード	呼称	内容	材質	カラー	入数	定価
27500205	TBA118	棚柱(掘込)	アルミ	B2	120	940
27500233	TBA218	棚柱(面付)	アルミ	B2	120	840
27500234	TBA218 UB	棚柱(面付)	アルミ	UB	120	960
27500235	DUB2	ダボ	亜鉛ダイカスト	ニッケル	100	50
27500236	DUB2	ダボ	亜鉛ダイカスト	GB	100	50

パイプ金具
各種パイプ・アルミ材
ハンドル・取手
引手
ツマミ
フック
棚受・棚柱
店舗・陳列金物

ピクチャー・レール
カーテンレール・ブラインド・スクリーン
引出しレール
脚金物・パーティション・ボール
キャスター・脚保護・キャップ
マット・スノコ・人工芝

ステンレス製 フィット棚柱



材質 ステンレスSUS-430
ステンレスSUS-304
エラストマー

- 棚柱の厚さは何と3mm!
- 幅はたったの10mm!
- それでも強い! 安全荷重60kg!
- 推奨ビス:皿木ネジ3.1×32

施工ワンポイント

回転させて取付ける新方式の棚受。棚柱からの抜けや脱落が起こりにくい構造です。

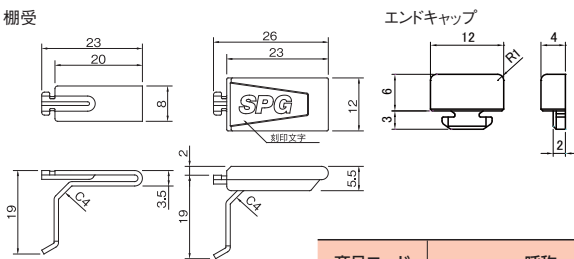
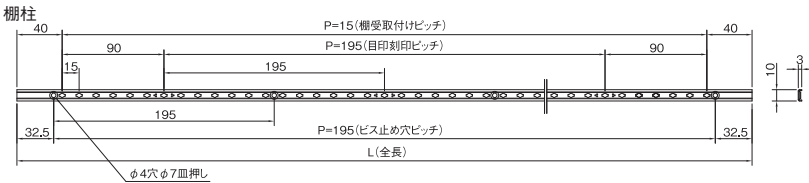

- 薄型スリムでダイヤモンド形状の穴と2本のデザインラインがお洒落な棚柱です。
- 薄型なので、気になる壁と棚板の隙間を小さくすることが出来ます。
- 1.5ミリ感覚で棚板調整が可能...便利な目印刻印付

棚板1枚あたり

安全荷重60kg

- 棚板900mm×600mm(以下)
- 棚柱4本・棚受4個使用

商品コード	呼称	材質	仕上(カラー)	サイズ(ミリ) L	ビス 穴数	棚受ラバー色	入数		標準価格
							小箱	棚	
33320493	LS-901棚柱	SUS-430	No.4仕上げ	1820	10	-	40	350	
33320882	LS-902棚柱	SUS-430	No.4仕上げ	650	4	-	40	170	
33320883	LS-903棚柱	SUS-430	No.4仕上げ	845	5	-	40	230	
33320884	LS-904棚柱	SUS-430	No.4仕上げ	1235	7	-	40	290	
33320885	LS-905棚柱	SUS-430	No.4仕上げ	2405	13	-	40	480	
33320494	LS-901W棚柱	SUS-430	ホワイト塗装	1820	10	-	40	660	
33320495	LS-911棚受	SUS-430	ヘアライン	-	-	ラバー無し	100	1000	26
33320499	LS-911W棚受	SUS-430	ホワイト塗装	-	-	ラバー無し	100	1000	70
33320496	LS-911BR棚受	SUS-430	ヘアライン	-	-	ブラック	100	1000	70
33320497	LS-911HR棚受	SUS-430	ヘアライン	-	-	ホワイト	100	1000	70
33320498	LS-911GR棚受	SUS-430	ヘアライン	-	-	ライムグリーン	100	1000	70
33320500	LS-911HRW棚受	SUS-430	ホワイト塗装	-	-	ホワイト	100	1000	115
33320502	LS-911GRW棚受	SUS-430	ホワイト塗装	-	-	ライムグリーン	100	1000	115
33324040	LS-931BR エンドキャップ	エラストマー	ブラック	-	-	-	100	1000	50
33324041	LS-931HR エンドキャップ	エラストマー	ホワイト	-	-	-	100	1000	50

棚柱セット

SUS棚柱セット

棚板高さ調整 15mm 間隔

安全荷重 30kg

- 棚柱本体:ステンレス製(SUS430)
- サイズ:幅15×厚さ5×長さ1819mm
- 棚板高さ調整時に便利な目印刻印付

フィット棚柱セット

棚板高さ調整 15mm 間隔

安全荷重 60kg

- 棚板本体:ステンレス製(SUS430)
- サイズ:幅10×厚さ3×長さ1820mm
- 棚板高さ調整時に便利な目印刻印付

フラッシュ棚柱セット

棚板高さ調整 20mm 間隔

安全荷重 30kg

- 棚板本体:アルミ製(アルマイト仕上)
- サイズ:幅14×厚さ3.5×長さ1820mm
- 樹脂製化粧カバー&エンドキャップ付

- 1セットで棚板6枚設置できます。
- 棚柱の長さは1820mm (SUS棚柱は1819mm)

商品コード	呼称	セット明細	カラー	入数 棚	標準価格
33309746	LS-721SET	SUS棚柱LS-721(4本)、棚受LS-719(24個)、取付ビス(44本)	No.4仕上げ	6	6,350
33309747	LS-721WSET	SUS棚柱LS-721W(4本)、棚受LS-719W(24個)、取付ビス(44本)	ホワイト塗装	6	8,750
33334823	LS-901SET	フィット棚柱LS-901(4本)、棚受LS-911(24個)、取付ビス(40本)	No.4仕上げ	6	6,050
33324812	LS-901WSET	フィット棚柱LS-901W(4本)、棚受LS-911W(24個)、取付ビス(40本)	ホワイト塗装	6	8,350
33324813	LS-501SET	フラッシュ棚柱LS-501(4本)、棚受LA-511(24個)、エンドキャップA-521(8個)、取付ビス(48本)	ブラック	6	9,200
33324814	LS-502SET	フラッシュ棚柱LS-502(4本)、棚受LA-512(24個)、エンドキャップA-522(8個)、取付ビス(48本)	ホワイト	6	9,200
33324815	LS-503SET	フラッシュ棚柱LS-503(4本)、棚受LA-513(24個)、エンドキャップA-523(8個)、取付ビス(48本)	ナチュラルブラウン	6	9,200

ステンレス棚柱(ヘッダー付き・パック品) **ArTIST**

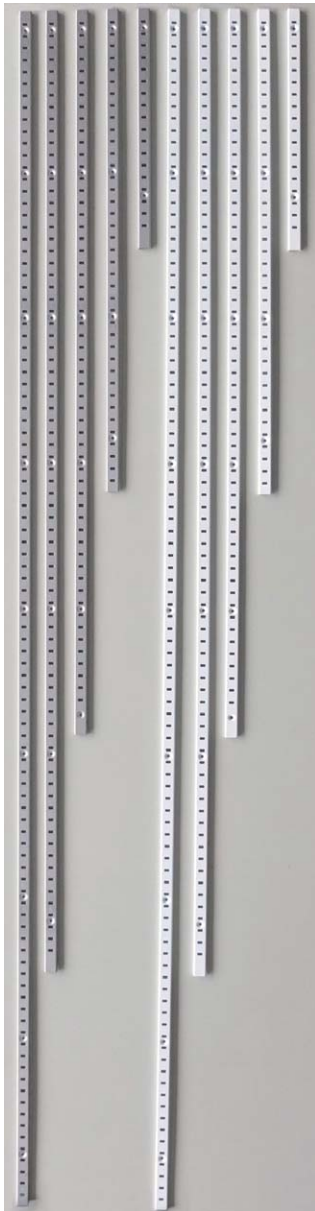

ヘッダー



ヘッダー付
パック入り



V型 シルバー

V型 白
(白ラバー付)

L型 白

L型 シルバー
(黒ラバー付)

エンドキャップ

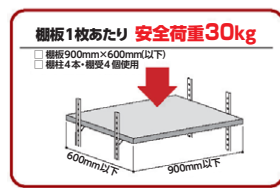

材 質	棚柱:ステンレスSUS430 棚受:ステンレスSUS304 キャップ、ラバー:エラストマー
-----	---

- 豊富なサイズバリエーション。
- 店頭販売に最適なヘッダー付、およびヘッダー付パック品
- ※近日発売予定。パッケージデザインは暫定。(2014年6月)

■ステンレス (SUS430) 棚柱 (ヘッダー付き)

商品コード	呼称	長さ (ミリ)	カラー	仕上	入数	標準価格
96075080	SA-TB300	300	シルバー	No.4仕上	50	290
96075081	SA-TB450	450	シルバー	No.4仕上	50	320
96075082	SA-TB600	600	シルバー	No.4仕上	50	360
96075083	SA-TB900	900	シルバー	No.4仕上	50	440
96075084	SA-TB1200	1200	シルバー	No.4仕上	50	520
96075085	SA-TB1500	1500	シルバー	No.4仕上	50	580
96075086	SA-TB1800	1819	シルバー	No.4仕上	40	610
96075087	SA-TB300W	300	ホワイト	焼付塗装	50	350
96075088	SA-TB450W	450	ホワイト	焼付塗装	50	380
96075089	SA-TB600W	600	ホワイト	焼付塗装	50	470
96075090	SA-TB900W	900	ホワイト	焼付塗装	50	580
96075091	SA-TB1200W	1200	ホワイト	焼付塗装	50	660
96075092	SA-TB1500W	1500	ホワイト	焼付塗装	50	780
96075093	SA-TB1800W	1819	ホワイト	焼付塗装	40	840

■ステンレス棚柱用パーツ (ヘッダー付きパック品)

商品コード	呼称	内容	カラー	標準価格
96075094	SA-TBR10-S	棚受V型×4個	シルバー	170
96075095	SA-TBR10-L	棚受V型×20個	シルバー	590
96075096	SA-TBR20	棚受L型×4個	シルバー	220
96075097	SA-TBR10W	棚受V型×4個	ホワイト	320
96075098	SA-TBR20W	棚受L型×4個	ホワイト	370
96075099	SA-TBC-W	エンドキャップ×4個	ホワイト	350
96075100	SA-TBC-B	エンドキャップ×4個	ブラック	350
96075101	SA-TBL-W	棚受ラバー×4個	ホワイト	200
96075102	SA-TBL-B	棚受ラバー×4個	ブラック	200
96075103	SA-TBS-S	棚柱用ビス3.1×32 (24本)	シルバー	400
96075104	SA-TBS-B	棚柱用ビス3.1×32 (24本)	ホワイト	520

■ステンレス棚柱+棚受+ビス セット (※棚受はV型 ※ビスサイズ3.1×32)

商品コード	呼称	セット明細			入数	標準価格
		棚柱	棚受	ビス		
96075105	SA-TB900-SET	L=900×4本	12個	24本	10	2,900
96075106	SA-TB1800-SET	L=1819×4本	24個	44本	10	5,200

インテリア フラッシュ棚柱(パック品)

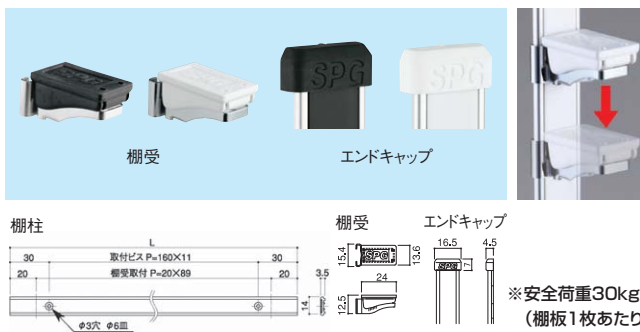

- 正面をフラット化。シンプルを極めた美しいデザイン。
- 棚受取付位置を棚柱両サイドに配し、従来の正面取付穴が見えないスタイリッシュな棚柱です。
- 棚受の取付もワンタッチ式でスピーディに棚板の高さ調節ができます。
- 店頭販売に最適なヘッダー付パック



商品コード	呼称	カラー	材質	入数		標準価格
				箱	梱	
33306415	インテリア フラッシュ棚柱 1820mm (1袋2本入)	ブラック	本体:アルミ(アルマイト仕上)	--	20	2,000
33306416	インテリア フラッシュ棚柱 1820mm (1袋2本入)	ホワイト	化粧カバー:硬質塩化ビニル	--	20	2,000
33306417	インテリア フラッシュ棚柱用棚受 (1袋4個入)	ブラック	パネ鋼、ラバー	10	200	550
33306418	インテリア フラッシュ棚柱用棚受 (1袋4個入)	ホワイト		10	200	550
33306423	インテリア フラッシュ棚柱用エンドキャップ (1袋4個入)	ブラック	エラストマー樹脂	10	200	350
33306424	インテリア フラッシュ棚柱用エンドキャップ (1袋4個入)	ホワイト		10	200	350



ピックチャー
レール
カーテンレール
ブラインド・
スクリーン
引出しレール
脚金物・
パーティション
ポール
キャスト・
脚保護・
キャップ
マット・
スノコ・
人工芝

Coconi「ココに」多目的ハンガーシリーズ屋内用

ステンレス棚柱と組み合わせて新たな壁面収納が実現できます。(P281・P284のステンレス棚柱に適合)

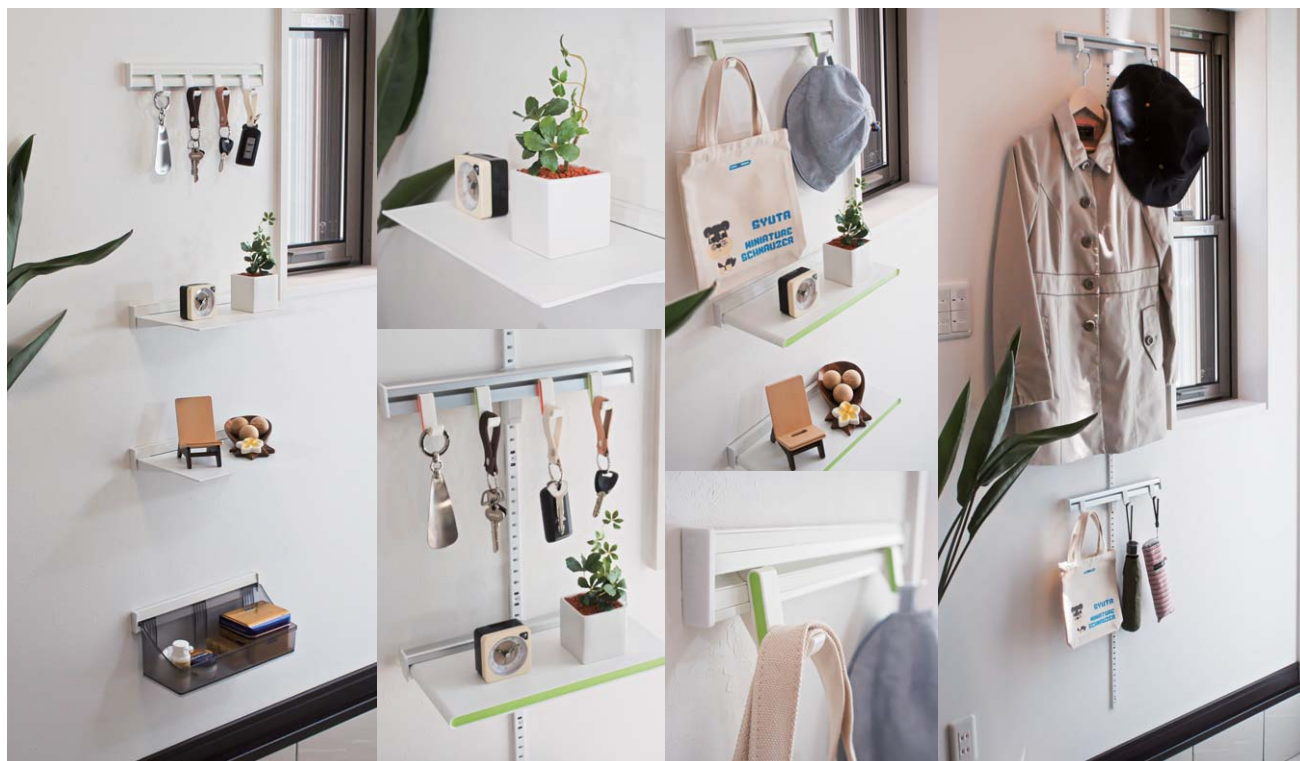

●コアパーツ
壁面に取付ける！



●アクセサリパーツ
コアパーツに取付ける！



- 収納スタイルに合わせて設置方法を選ぶ！
- 設置方法は3タイプをご用意。
- お気に入りのパーツを選んで自由に組み合わせ！
- 各種パーツを豊富にご用意。

「ココに」コアパーツ

●シングルベースタイプ・・・ベース CC-001

- ・ステンレス製の棚柱1本に取付けて使用するベースです。
- ・壁面に幅316mm以上のちょっとしたスペースがあれば取付けることができます。
- ・取付け高さが15mm間隔で調整できるので、とても便利です。・棚柱に引っ掛けてロックするだけ。

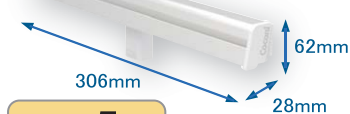

耐荷重 **5kg**
1個あたり

アルミ製 シルバー

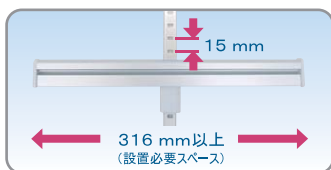

●収納ユニット完成
(パーツ組合せの一例)

カラフルなパッケージデザイン



※価格は1パックあたり

商品コード	呼称	内容	入数		定価
			パック	棚	
33348703	CC-001	ベース	1	20パック	1,280
33367832	CC-101	Wベース	1	20パック	1,850
33367833	CC-201	横レール(L=300)	1	20パック	1,320
33367834	CC-201	横レール(L=600)	1	20パック	1,840
33367835	CC-201	横レール(L=750)	1	20パック	2,100
33367836	CC-201	横レール(L=900)	1	20パック	2,370
33367837	CC-201	横レール(L=1200)	1	20パック	2,870

- ピン固定／ネジ固定のどちらでも取付けることができます。
- ピン固定は、壁面に小さな穴(画鋲と同様)が残るだけで跡が目立ちません。
- 壁が石膏ボード(12.5mm)の場合、必ずピン固定で取付けてください。



●ピン穴とネジ穴跡の比較
(写真左)ピン穴跡:φ1ミリ程度 (写真右)ネジ穴跡:φ3ミリ程度

●ダブルベースタイプ・・・Wベース CC-101

- ・ステンレス製の棚柱2本に対し1個取付けて使用するベースです。
- ・棚柱の取付け間隔に合わせてジャストフィットで取付けできます。・・・スライド調整&ロック機能付き
- ・取付け高さが15mm間隔で調整できるので、とても便利です。・棚柱に引っ掛けてロックするだけ。



耐荷重 **25kg**
1個あたり

アルミ製 シルバー

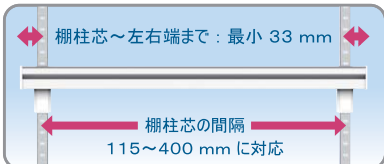

●横レールタイプ・・・横レール CC-201 ※サイズは5タイプ

- ・壁面に直接取付けて使用する横型のレールです。
- ・付属品:固定用ピン×必要数、ピン打ち工具×1個
- ※ネジ固定の場合、ネジは別途ご用意ください。(皿木ネジφ3.1)



耐荷重 **5kg**
長さ 300mmあたり

アルミ製 ホワイト



パイプ金具

各種パイプ・アルミ材

ハンドル・取手

引手

ツマミ

フック

棚受・棚柱

店舗・陳列金物

ピクチャーレール

カーテンレール・ブラインド・スクリーン

引出しレール

脚金物・パーティションボール

キャスター・脚保護・キャップ

マット・スノコ・人工芝

「ココに」アクセサリパーツ

★組み合わせ可能なコアパーツを記号で表示しています… **ベ** ベース **W** Wベース **横** 横レール

●フック CC-002



●棚 CC-003

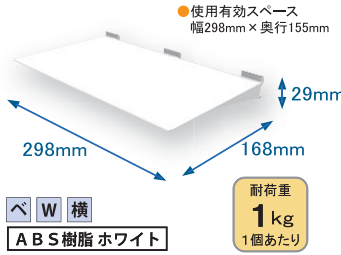

●ボックス CC-004

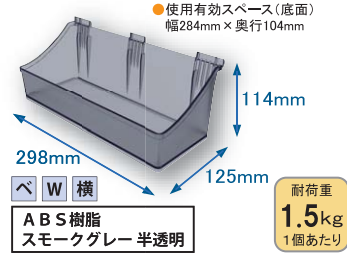

●ネクタイハンガー CC-005

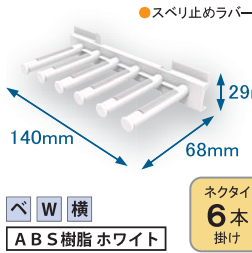

●ベルトハンガー CC-006

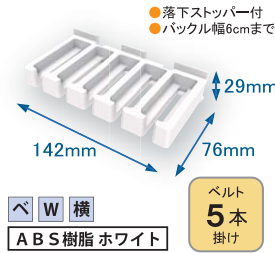

●パイプハンガー CC-102



●ネクタイ10 CC-901

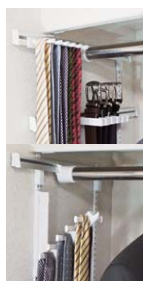

◆デザインフック CC-202 タイプ



◆デザイン棚 CC-203 タイプ

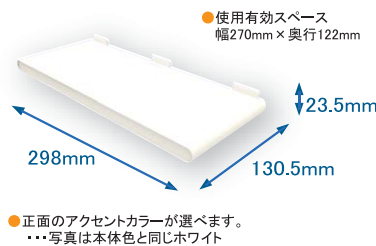

●アクセントカラー(8色)

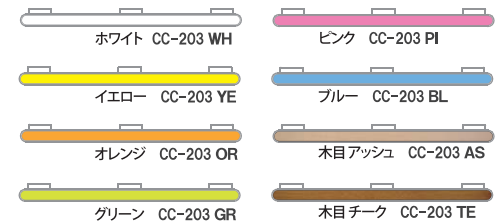

●アクセントカラー(8色)

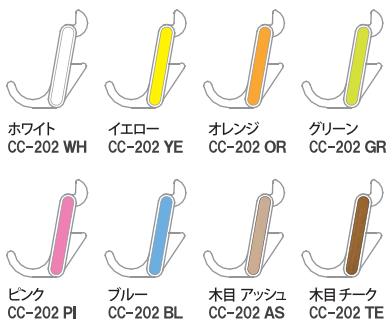

※デザインフック、デザイン棚は各色、価格同じになります。

※価格は1パックあたり

商品コード	呼称	内容	入数		定価
			パック	梱	
33348704	CC-002	フック	4	20パック	680
33348711	CC-003	棚	1	10パック	1,400
33348713	CC-004	ボックス	1	10パック	1,840
33348716	CC-005	ネクタイハンガー	1	20パック	920
33348717	CC-006	ベルトハンガー	1	20パック	760
33367838	CC-102	パイプハンガー	1	20パック	970
33367839	CC-901	ネクタイ10	1	20パック	1,040
※ 33367840	CC-202WH	デザインフック	2	20パック	600
※ 33367848	CC-203WH	デザイン棚	1	10パック	1,100

ピン固定パーツ・ピン打ち工具

●棚柱施工用アイテム…ピン固定パーツ CC-911

- Coconit適合のステンレス製棚柱を壁面にピン固定するための専用パーツです。
- ピン固定は、壁面にφ1mm程度の小さな穴(画鋲と同様)が残るだけで跡が目立ちません。
- 壁が石膏ボード(12.5mm)の場合、必ずピン固定で取付けてください。
- 本パーツの使用数量は、棚柱側のネジ固定穴と同数をご用意ください。
- 壁面の位置出しに便利なサポートパーツ付。取付に必要なピン類も一式付属しています。

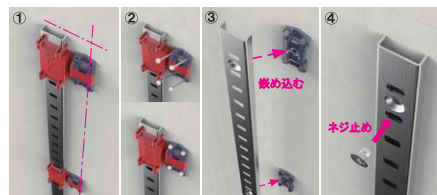

【取付け要領】

- ①壁面に位置出しする。
 - ②固定パーツを壁にピン打ちする。
 - ③棚柱を固定パーツに嵌め込む。
 - ④棚柱を固定パーツにネジ止めする。
- ※ピン(φ1.25×25)、皿ネジ(M3)は付属品

●ピン固定用アイテム…ピン打ち工具 CC-912

- 押込んでピン打ちするタイプなので安全です。
- 誤ってハンマーで手や壁を叩く心配がありません。

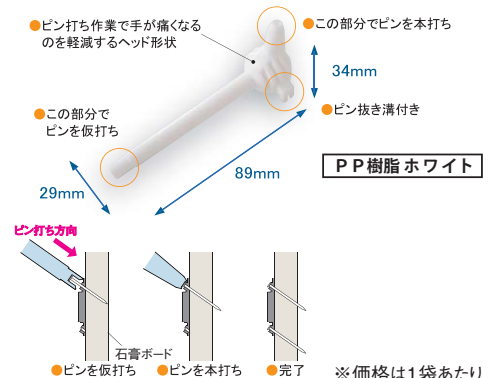

※価格は1袋あたり

商品コード	呼称	内容	入数		定価
			袋	梱	
33367856	CC-911	ピン固定パーツ	6	100袋	670
33367857	CC-912	ピン打ち工具	1	100袋	300

問合せ 詳しくはお問い合わせください。

アルミ製 スリム棚柱・スリム棚柱用フック



棚板1枚あたり

- 棚板900mm×600mm(以下)
- 棚柱4本・棚受4個使用

安全荷重 30kg

材質	棚柱:アルミ(アルマイト)
(仕上)	フック:亜鉛ダイカスト(メッキ)

- アルミ製で柱自体が細く、彫込みタイプなのでとてもスマート。デザイン重視に最適。
- 棚板の高さ調整は、20mmピッチで行えます。
- 柱はデザイン性を重視し、5色フックは2種類、各3色ずつ用意しました。

■スリム棚柱(長さ=1820mm)

商品コード	呼称	カラー	入数	標準価格
33312005	LA-601	シルバー	40	560
33301953	LA-602	ブラック	40	560
33312007	LA-603	ブロンズ	40	560
33301955	LA-604	ホワイト	40	560
33312009	LA-605	シャンパンゴールド	40	560

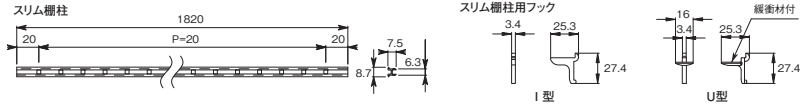

■スリム棚柱用フック

フック:I型			フック:U型			カラー	入数
商品コード	呼称	標準価格	商品コード	呼称	標準価格		
33312010	LA-611	75	33312013	LA-621	87	シルバー	100
33301958	LA-612	75	33301961	LA-622	87	ブラック	100
33312012	LA-613	75	33301962	LA-623	87	ブロンズ	100

ステンレス製棚柱・棚受 SPH型

材質	ステンレスSUS-304
仕上	ヘアライン

- 棚板の高さ調整が22mmピッチで出来ます。
- 数字の刻印つきなので、高さ調節はカンタン。
- 棚受はラバー付なので滑りにくく、ガラス棚板には最適です。
- 耐荷重は4コ使用時で、45kg。

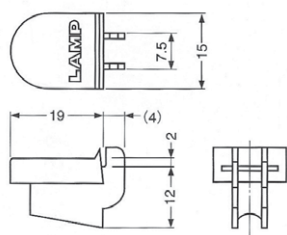
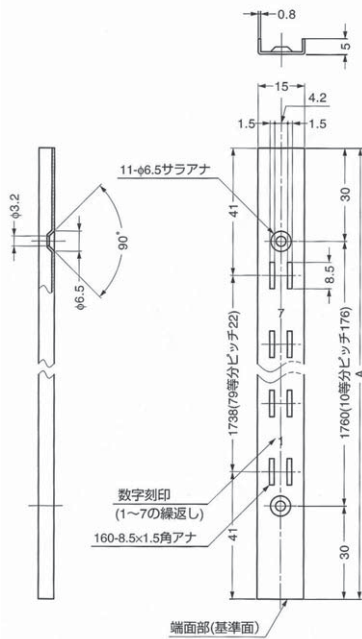

商品コード	呼称	サイズ(ミリ)	入数	定価
39430860	SPH-1820 棚柱	長さA=1820	80	1,650
39430861	SPH-2520 棚柱	長さA=2524	30	2,300
39430862	SPH-20 棚受	W15×D23×H14	300	110

アルミ製棚柱AP-DM型・棚受

- アルミ合金のため切断加工が容易です。
- 厚み3mmで棚板との隙間が気になりません。

材質	棚柱:アルミ合金
	棚受:ステンレスSUS430

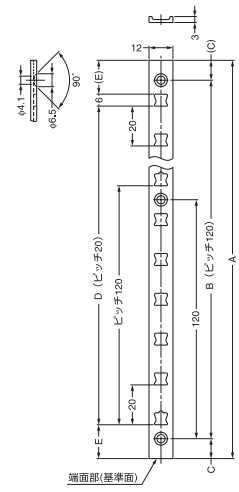
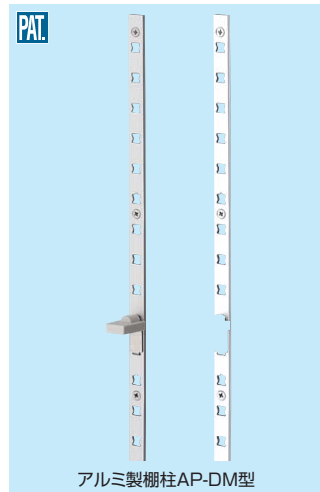

- AP-DM型の棚受です。キャップは受け座に被せて使用できます。

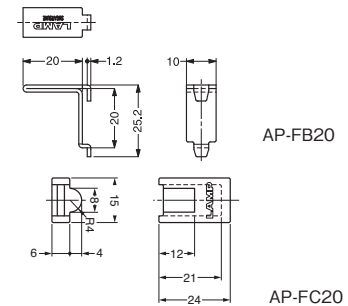

■アルミ製棚柱AP-DM型

商品コード	呼称	カラー	サイズ(ミリ)					入数	定価
			A	B	C	D	E		
39424720	AP-DM1820	シルバー	1820	1800	10	1780	17	100	700
39424721	AP-DM1820WT	ホワイト	1820	1800	10	1780	17	100	820
39424723	AP-DM2600	シルバー	2600	2520	40	2500	47	60	1050

■棚受

商品コード	呼称	材質	仕上	色	耐荷重(kgf)	入数	●耐荷重は4コ使用時
							定価
39424724	AP-FB20	ステンレスSUS-430	バレル研磨		45	300	28
39424726	AP-FC20	エラストマー		グレー		400	35

ダボ棚受

- ネジは12mmがM8、その他は2分です。
- 別注サイズも対応致します。
- 金色は受注生産

材質	真鍮
仕上	ニッケルメッキ/ブロンズメッキ



立目タイプ

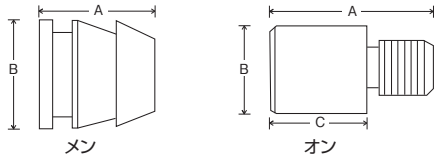

商品コード	呼称	カラー	サイズ(ミリ)			入数		標準価格
			A	B	C	小箱	梱	
85314501	8mm ダボ オン	Ni	12	8	6.5	400	6000	22
85314502	8mm ダボ メン	Ni	6.3	8		800	20000	11
85314503	9mm ダボ オン	Ni	13	9	7.5	200	5000	27
85314504	9mm ダボ メン	Ni	6.3	9		400	20000	13
85314505	10mm ダボ オン	Ni	14.5	10	9	200	4000	37
85314506	10mm ダボ メン	Ni	8	10		400	10000	20
85314507	12mm ダボ オン	Ni	21	12	13	100	2000	72
85314508	12mm ダボ メン	Ni	10	12		200	5000	30
85314510	12mm 立目(小)オン	Ni	21	12	13	100	2000	75
85314509	12mm 立目(大)オン	Ni	29	12	21	50	1000	105
85314793	8mm ダボ オン	GB	12	8	6.5	400	6000	23
85314794	8mm ダボ メン	GB	6.3	8		800	20000	12
85314795	9mm ダボ オン	GB	13	9	7.5	200	5000	28
85314796	9mm ダボ メン	GB	6.3	9		400	20000	14
85314797	10mm ダボ オン	GB	14.5	10	9	200	4000	38
85314798	10mm ダボ メン	GB	8	10		400	10000	21
85314799	12mm ダボ オン	GB	21	12	13	100	2000	74
85314800	12mm ダボ メン	GB	10	12		200	5000	31
85314802	12mm 立目(小)オン	GB	21	12	13	100	2000	77
85314801	12mm 立目(大)オン	GB	29	12	21	50	1000	108

ステンレスダボ棚受



材質	ステンレスSUS-303
仕上	ヘアライン



オン メン

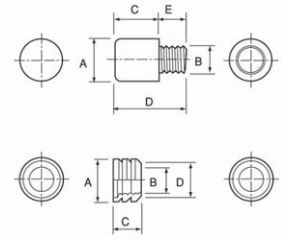

商品コード	呼称	サイズ(ミリ)					入数 小箱	定価
		A	B	C	D	E		
06914783	ステンレスダボ棚受 9mm 男	φ9	6	9	17	8	200	100
06914785	ステンレスダボ棚受 12mm 男	φ12	8	12	20	8	100	150
06914784	ステンレスダボ棚受 9mm 女	φ9	5.5	8	8		400	80
06914786	ステンレスダボ棚受 12mm 女	φ12	7	8	10.5		200	100

プラスチックダボ棚受

材質	ABS樹脂
カラー	クリーム/チョコ



オン メン

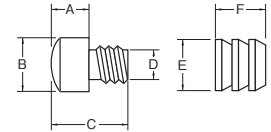

商品コード	呼称	カラー	サイズ(ミリ)						入数 小箱	標準価格
			A	B	C	D	E	F		
80998342	YJ-12 オン 10	クリーム	12	10	20	6.5	-	-	1000	7.40
80998343	YJ-12 メン 10	クリーム	-	-	-	-	10	10	2000	6.70
80998344	YJ-12 オン 10	チョコ	12	10	20	6.5	-	-	1000	7.40
80998345	YJ-12 メン 10	チョコ	-	-	-	-	10	10	2000	6.70

差し込み棚ダボMシリーズ



丸型

R

L

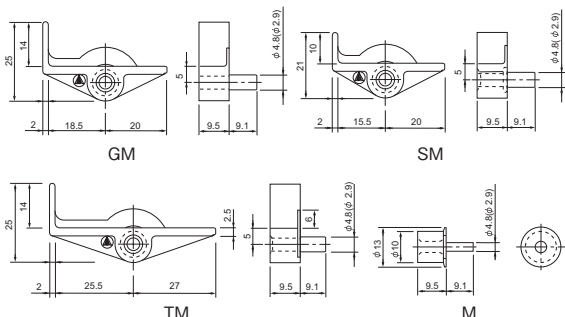

施工ワンポイント

指定のダボ加工穴にピンを差し込み棚を上から乗せるだけ

材質	樹脂、鉄複合品	カラー	半透明
----	---------	-----	-----

- L型形状の為棚板の加工が不要。
- 両端に薄くツバが付いており落下防止機能付き。
- 素材に樹脂部材を使用し棚板に傷が付きにくい。

商品コード	呼称	サイズ(ミリ)			加工 穴径	入数 小箱	標準価格
		縦	横	高さ			
79524579	GMφ3L	40.5	18.6	25	3	1000	40
79524580	GMφ3R	40.5	18.6	25	3	1000	40
79504840	SMφ3L	37.5	18.6	21	3	1000	38
79504839	SMφ3R	37.5	18.6	21	3	1000	38
79524581	TMφ3L	54.5	18.5	25	3	500	40
79524582	TMφ3R	54.5	18.5	25	3	500	40
79504838	M丸型φ3	9.5	18.6	9.5	3	2000	26
79524588	GMφ5L	40.5	18.6	25	5	1000	42
79524590	GMφ5R	40.5	18.6	25	5	1000	42
79514850	SMφ5L	37.5	18.6	21	5	1000	40
79514851	SMφ5R	37.5	18.6	21	5	1000	40
79524591	TMφ5L	54.5	18.5	25	5	500	42
79524611	TMφ5R	54.5	18.5	25	5	500	42
79514852	M丸型φ5	9.5	18.6	9.5	5	2000	28

ニッケル差込みダボ



材質	鉄
仕上	ニッケルメッキ

- 大量使用に最適。
- 3.5×6は差込み部分に段差があります。
- 4×5.5は頭部分に筋が入ります。
- 面取りや頭部分のR形状等は現物でご確認ください。

商品コード	呼称	サイズ(ミリ)				入数箱	標準価格
		A	B	C	D		
03201034	Ni 差込ダボ3.5×6	5.4	3.5	6	7.8	2000	8
03299060	Ni 差込ダボ4×5.5	5.5	3.9	8	7.6	1500	8
03201025	Ni 差込ダボ4×7	6.4	4	6	7	1500	8
03299061	Ni 差込ダボ4.7×7	6.8	4.7	7	7.5	1000	8.5
03201024	Ni 差込ダボ4.8×7	6.9	4.8	7	7.4	1000	8.5
03201035	Ni 差込ダボ5×7	6.8	5	7	7	1000	8.5
03299062	Ni 差込ダボ5×8	8	4.8	8.5	8.3	700	20
03299064	Ni 差込ダボ6×8	8	6	9	7.5	600	15
03263449	Ni 差込ダボ(挽き物品)4×8	8	4	8.5	8	700	18
03299063	Ni 差込ダボ(挽き物品)5.7×8	8	5.7	9.2	7.3	600	18

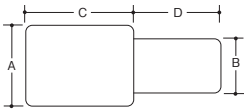

プラスチック打込ダボ棚受

材質	ABS樹脂
----	-------

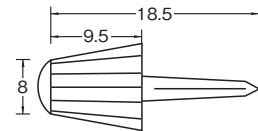

商品コード	呼称	カラー	入数小箱	標準価格
80999173	YJ-1	チョコ	1000	13.5

チャンネルサポート(シングル穴)

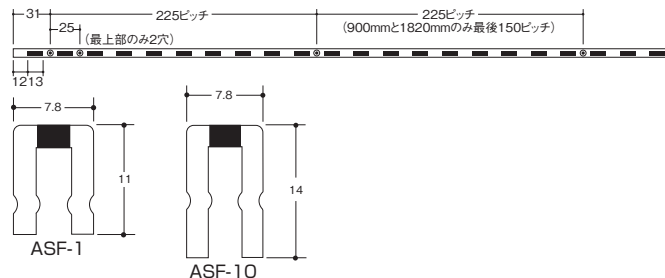

材質	スチール異型材
----	---------

- 横振れ抑え機能溝付き。
- お好みのサイズに切断も出来ます。(切断費：別途実費を載せます)
- ※クローム品以外は事前に納期をご確認ください。

■ASF-1 チャンネルサポート ※商品コードはクロームです。

商品コード	呼称	サイズ(ミリ)長さ	ビス穴数	入数箱	定価		
					クローム	Aニッケルサテン	APゴールド
87201275	ASF-1 600mm	600	4	10	340	530	570
87286463	ASF-1 900mm	900	6	10	500	780	830
87200549	ASF-1 1200mm	1200	7	10	650	1,050	1,100
87200212	ASF-1 1500mm	1500	8	10	780	1,250	1,300
87200213	ASF-1 1820mm	1820	10	10	990	1,550	1,650
87201276	ASF-1 2400mm	2400	12	10	1,500	2,350	2,500
87201277	ASF-1 3000mm	3000	15	10	2,250	3,500	3,750

■ASF-10 チャンネルサポート ※商品コードはクロームです。

商品コード	呼称	サイズ(ミリ)長さ	ビス穴数	入数箱	定価		
					クローム	Aニッケルサテン	APゴールド
87203922	ASF-10 600mm	600	4	10	400	620	660
87201268	ASF-10 900mm	900	6	10	590	920	980
87201267	ASF-10 1200mm	1200	7	10	790	1,250	1,350
87200955	ASF-10 1500mm	1500	8	10	1,000	1,550	1,650
87200956	ASF-10 1820mm	1820	10	10	1,300	2,050	2,150
87201279	ASF-10 2400mm	2400	12	10	1,750	2,750	2,900
87201280	ASF-10 3000mm	3000	15	10	2,500	3,900	4,150

チャンネルサポート(ダブル穴)

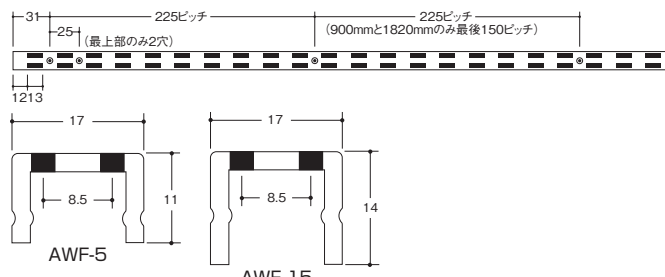

材質	スチール異型材
----	---------

- 機能溝付き。サポート内々スパン内の独立棚割専用柱。
- お好みのサイズに切断出来ます。(切断費：別途実費を載せます)
- ※クローム品以外は事前に納期をご確認ください。

■AWF-5 チャンネルサポート ※商品コードはクロームです。

商品コード	呼称	サイズ(ミリ)長さ	ビス穴数	入数箱	定価		
					クローム	Aニッケルサテン	APゴールド
87201273	AWF-5 600mm	600	4	5	500	730	780
87201274	AWF-5 900mm	900	6	5	730	1,100	1,150
87200769	AWF-5 1200mm	1200	7	5	980	1,450	1,550
87200770	AWF-5 1500mm	1500	8	5	1,300	1,900	2,050
87200914	AWF-5 1820mm	1820	10	5	1,550	2,250	2,450
87204058	AWF-5 2400mm	2400	12	5	2,050	3,000	3,200
87201462	AWF-5 3000mm	3000	15	5	2,950	4,300	4,600

■AWF-15 チャンネルサポート ※商品コードはクロームです。

商品コード	呼称	サイズ(ミリ)長さ	ビス穴数	入数箱	定価		
					クローム	Aニッケルサテン	APゴールド
87201270	AWF-15 1200mm	1200	7	5	1,050	1,550	1,650
87200957	AWF-15 1500mm	1500	8	5	1,350	2,000	2,100
87200958	AWF-15 1820mm	1820	10	5	1,700	2,500	2,650
87263575	AWF-15 2400mm	2400	12	5	2,200	3,200	3,450
87204062	AWF-15 3000mm	3000	15	5	3,100	4,500	4,850