

ステンレスパイプ(細パイプ)

- 細径なので、コロビ止めなどにも使用。
- DIY、ホビー用にも。

材 質	ステンレスSUS-304
仕 上	#400研磨



長さ:1000mm			長さ:2000mm			サイズ(ミリ)		入数
商品コード	呼称	標準価格	商品コード	呼称	標準価格	外径	厚み	
68410439	SP100-3	490	68419491	SP200-3	960	φ3	0.5	5
68417634	SP100-4	580	68419492	SP200-4	1,160	φ4	0.5	5
68417635	SP100-5	650	68419493	SP200-5	1,270	φ5	0.5	5
68417636	SP100-6	440	68417639	SP200-6	860	φ6	0.5	5
68417637	SP100-7	450	68419494	SP200-7	880	φ7	0.5	5
68417638	SP100-8	480	68419495	SP200-8	960	φ8	0.5	5
68410445	SP100-9	520	68419496	SP200-9	1,020	φ9	0.5	5

ブラケット(細パイプ用)



材 質	亜鉛ダイカスト
仕 上	クロームメッキ

- 装飾性の高い細口パイプ用ブラケット。
- コロビ止め等に最適。

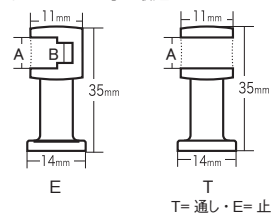

商品コード	呼称	仕様	サイズ(ミリ)				入数 小箱	標準価格
			A	B	横	高さ		
68410453	BK3-4T φ3~4用	通し	4	—	14	35	5	180
68410454	BK5-6T φ5~6用	通し	6	—	14	35	5	180
68410455	BK7-8T φ7~8用	通し	8	—	14	35	5	180
68410456	BK3-4E φ3~4用	止め	4	3	14	35	5	180
68410457	BK5-6E φ5~6用	止め	6	5	14	35	5	180
68410458	BK7-8E φ7~8用	止め	8	7	14	35	5	180

PC丸棒ハンドル



材 質	樹脂
使用ビス	ISO4×28

- カラー他に赤・黄・ピンクがあります。価格は白・黒と同価格。

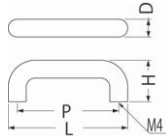

商品コード	呼称	カラー	サイズ(ミリ)				入数 箱	定価
			L	P	H	D		
75299122	P-1 豆	白	45	35	28	φ10	60	120
75299123	P-1 豆	黒	45	35	28	φ10	60	120
75298431	P-1 豆	クローム	45	35	28	φ10	60	220
75299124	P-1 小	白	80	68	28	φ12	60	130
75299125	P-1 小	黒	80	68	28	φ12	60	130
75298432	P-1 小	クローム	80	68	28	φ12	60	250
75299126	P-1 大	白	120	108	29	φ12	60	140
75299127	P-1 大	黒	120	108	29	φ12	60	140
75298433	P-1 大	クローム	120	108	29	φ12	60	280

ダイカスト 100番丸棒ハンドル



材 質	ダイカスト
カ ラ ー	ホワイト
使用ビス径	ISO 3×28

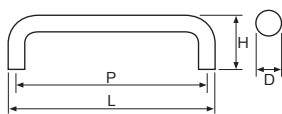

商品コード	呼称	サイズ(ミリ)				入数 小箱	定価
		L	P	H	D		
75234632	HZ-100B 大	103	95	25	8	30	260
75234633	HZ-100B 中	92	85	23	7	30	220
75234634	HZ-100B 小	82	75	22	6	30	200

アルミハンドル(オーバル／丸座／角座)

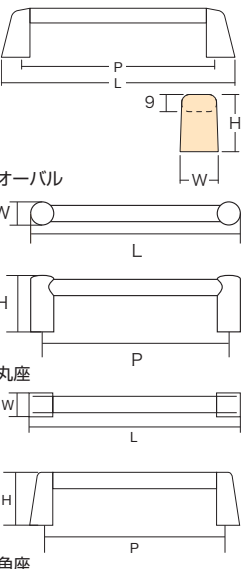
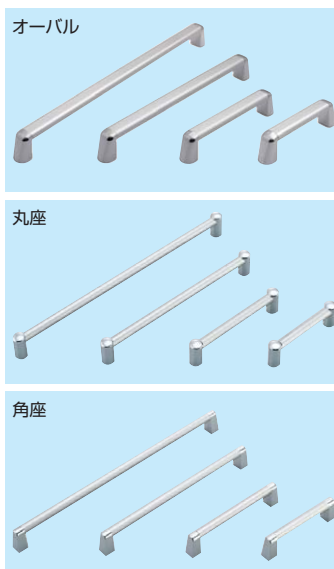

材 質	本体：アルミ	カ ラ ー	シルバー
	座：樹脂-ABS		使用ビス
仕 上	本体：アルマイト	●アルミパイプなので、カットする事によりビスピッチを調整できます。	
	座：樹脂クロームメッキ		

商品コード	呼称	サイズ(ミリ)	入数		定価
			小箱	梱	
00627637	アルミオーバルハンドル 90mm	114 20 30 90	30	300	460
00627638	アルミオーバルハンドル 120mm	144 20 30 120	20	200	470
00627639	アルミオーバルハンドル 210mm	234 20 30 210	20	200	580
00627640	アルミオーバルハンドル 300mm	324 20 30 300	10	100	620
00698535	アルミパイプハンドル 丸座 90mm	105 15 32 90	30	300	460
00698536	アルミパイプハンドル 丸座 120mm	135 15 32 120	20	200	470
00698537	アルミパイプハンドル 丸座 210mm	225 15 32 210	20	200	580
00698538	アルミパイプハンドル 丸座 300mm	315 15 32 300	10	100	620
00699156	アルミパイプハンドル 角座 90mm	110 15 32 90	30	300	460
00699157	アルミパイプハンドル 角座 120mm	140 15 32 120	20	200	470
00699158	アルミパイプハンドル 角座 210mm	230 15 32 210	20	200	580
00699159	アルミパイプハンドル 角座 300mm	320 15 32 300	10	100	620

ワンピース取手



材質	亜鉛ダイカスト
仕上	GBブロンズメッキ
使用ビス	80、100mm : 2.4 × 16
	120、150mm : 2.7 × 20
	180mm : 3.1 × 25

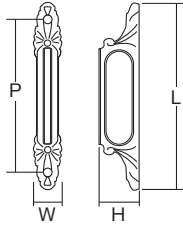

●座付なので取り替えの際、前回のビス穴を隠すことができます。

商品コード	呼称	サイズ(ミリ)				入数		定価
		L	W	H	P	小箱	梱	
00610818	ワンピース取手 80mm	80	12	17	66	30	300	280
00632489	ワンピース取手 100mm	100	15	21	82	30	300	350
00610817	ワンピース取手 120mm	120	18	25	97	20	200	400
00698533	ワンピース取手 150mm	150	23	31	122	20	200	585
00698534	ワンピース取手 180mm	180	27	35	143	20	200	1,125

一文字座付取手

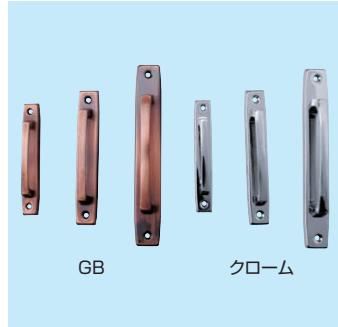

材質	取手:亜鉛ダイカスト 座:スチール
仕上	メッキ

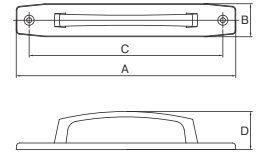

商品コード	呼称	仕上	サイズ(ミリ)				入数 小箱	標準価格
			A	B	C	D		
81707278	一文字座付取手 小々	GB	95	16	80	17	24	300
81707277	一文字座付取手 小	GB	114	19.5	97	22	24	350
81707276	一文字座付取手 大	GB	153	23	135	26.5	24	400
81790010	一文字座付取手 小々	クローム	95	16	80	17	24	300
81790009	一文字座付取手 小	クローム	114	19.5	97	22	24	317
81790008	一文字座付取手 大	クローム	153	23	135	26.5	24	367

スマート富士取手

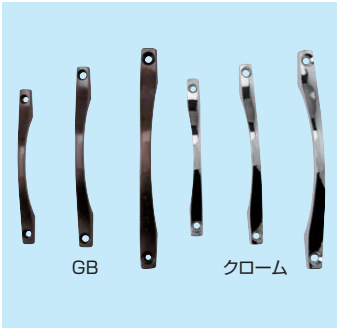

材質	亜鉛ダイカスト
仕上	メッキ

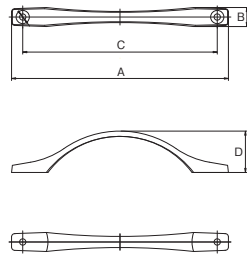

商品コード	呼称	仕上	サイズ(ミリ)				入数 小箱	標準価格
			A	B	C	D		
81790013	スマート富士取手 小々	クローム	93	8.5	80	16.5	50	120
81790012	スマート富士取手 小	クローム	108	9.5	96.5	18.5	50	140
81790011	スマート富士取手 大	クローム	131	11.5	117.5	25.5	50	180
81706083	スマート富士取手 小々	GB	93	8.5	80	16.5	50	140
81706082	スマート富士取手 小	GB	108	9.5	96.5	18.5	50	170
81706081	スマート富士取手 大	GB	131	11.5	117.5	25.5	50	220

カラー座付取手



材質	取手:亜鉛ダイカスト+ABS 座:ステンレスSUS304
仕上	取手:クロームメッキ 座:電界研磨

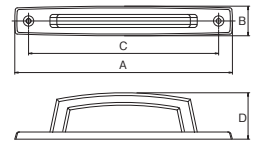

商品コード	呼称	カラー (樹脂部)	サイズ(ミリ)				入数 小箱	標準価格
			A	B	C	D		
81707330	カラー座付取手 小	黒	121.5	18.5	104	25.5	24	320
81707329	カラー座付取手 大	黒	158	21.5	138	34	24	420
81707328	カラー座付取手 特大	黒	196.5	26.5	174	35	12	650
81707449	カラー座付取手 小	白	121.5	18.5	104	25.5	24	320
81707448	カラー座付取手 大	白	158	21.5	138	34	24	420
81707447	カラー座付取手 特大	白	196.5	26.5	174	35	12	650

ミラーハンドル 座付 (面付用)



●木製建具用の取手に最適です。  
●鏡面、ゴールドの仕上げも取り揃えてあります。

材質	ステンレスSUS-303
使用ビス径	SUS305+皿木ネジ3.1×16

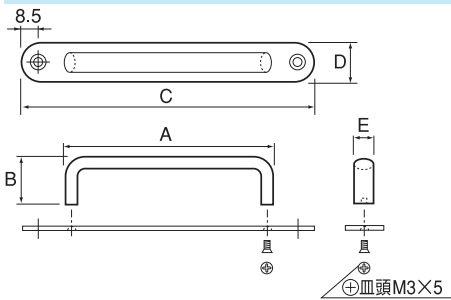

商品コード	呼称	仕上	サイズ(ミリ)					入数		定価
			A	B	C	D	E	小箱	梱	
06999055	座付ミラーハンドル HL 小	ヘアライン	74	22	105	20	10	12	240	1,060
06905792	座付ミラーハンドル HL 中	ヘアライン	89	22	125	20	10	12	240	1,140
06905791	座付ミラーハンドル HL 大	ヘアライン	97	22	135	20	10	12	240	1,220
06905790	座付ミラーハンドル HL 大々	ヘアライン	107	22	150	20	10	12	240	1,300
06904533	座付ミラーハンドル 鏡面 小	鏡面	74	22	105	20	10	12	240	1,100
06904532	座付ミラーハンドル 鏡面 中	鏡面	89	22	125	20	10	12	240	1,180
06904531	座付ミラーハンドル 鏡面 大	鏡面	97	22	135	20	10	12	240	1,260
06904530	座付ミラーハンドル 鏡面 大々	鏡面	107	22	150	20	10	12	240	1,340
06999056	座付ミラーハンドル ゴールド 小	ゴールド	74	22	105	20	10	12	240	1,720
06999057	座付ミラーハンドル ゴールド 中	ゴールド	89	22	125	20	10	12	240	1,800
06999058	座付ミラーハンドル ゴールド 大	ゴールド	97	22	135	20	10	12	240	1,880
06999059	座付ミラーハンドル ゴールド 大々	ゴールド	107	22	150	20	10	12	240	1,960

問合せ 詳しくはお問い合わせください。

パイプ金具

各種パイプ・アルミ形材

ハンドル・取手

引手

ツマミ

フック

棚受・棚柱

店舗・陳列金物

ピクチャーレール

カーテンレール  
ブラインド・スクリーン

引出しレール

脚金物・パーティションボール

キャスター・脚保護・キャップ

マット・スノコ・人工芝

シンプルハンドル



材質	亜鉛ダイカスト
使用ビス	90mm : 2.4 × 16 120mm・150mm : 2.7 × 20



●座付きなので取り替えの際、前回のビス穴を隠す事ができます。

商品コード	呼称	カラー	仕上	サイズ(ミリ)				入数		定価
				L	W	H	P	小箱	梱	
00698203	90mm	ブラウン	メッキ	90	9	20	75	30	300	320
00698204	120mm	ブラウン	メッキ	120	12	24	100	20	200	420
00698205	150mm	ブラウン	メッキ	150	15	30	125	20	200	615
00698200	90mm	MG	塗装	90	9	20	75	30	300	320
00698201	120mm	MG	塗装	120	12	24	100	20	200	420
00698202	150mm	MG	塗装	150	15	30	125	20	200	615
00698513	90mm	ゴールド	メッキ	90	9	20	75	30	300	430
00698514	120mm	ゴールド	メッキ	120	12	24	100	20	200	585
00698515	150mm	ゴールド	メッキ	150	15	30	125	20	200	790
00698516	90mm	シルバー	メッキ	90	9	20	75	30	300	365
00698517	120mm	シルバー	メッキ	120	12	24	100	20	200	475
00698518	150mm	シルバー	メッキ	150	15	30	125	20	200	700
00698519	90mm	セントク	メッキ	90	9	20	75	30	300	365
00698520	120mm	セントク	メッキ	120	12	24	100	20	200	475
00698521	150mm	セントク	メッキ	150	15	30	125	20	200	700
00698522	90mm	SG	メッキ	90	9	20	75	30	300	365
00698523	120mm	SG	メッキ	120	12	24	100	20	200	475
00698524	150mm	SG	メッキ	150	15	30	125	20	200	700
00698525	90mm	黒	塗装	90	9	20	75	30	300	365
00698526	120mm	黒	塗装	120	12	24	100	20	200	475
00698527	150mm	黒	塗装	150	15	30	125	20	200	700
00698528	90mm	アンバー	塗装	90	9	20	75	30	300	365
00698529	120mm	アンバー	塗装	120	12	24	100	20	200	475
00698530	150mm	アンバー	塗装	150	15	30	125	20	200	700

NO.410取手



材質	亜鉛ダイカスト
仕上	GB:ブロンズメッキ シルバー:ホワイトブロンズメッキ 白、黒、MG:塗装
使用ビス	2.7×20

●座付きなので取り替えの際、前回のビス穴を隠す事ができます。

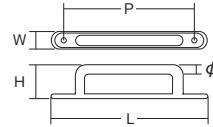

商品コード	呼称	カラー	サイズ(ミリ)					入数		定価
			L	W	H	P	φ	小箱	梱	
00698498	No.410取手 90mm	GB	90	12	24	73	7	30	300	330
00698499	No.410取手 120mm	GB	120	14	27	100	8	20	200	500
00698500	No.410取手 150mm	GB	150	16	31	127	9	20	200	670
00698501	No.410取手 90mm	白	90	12	24	73	7	30	300	330
00698502	No.410取手 120mm	白	120	14	27	100	8	20	200	500
00698503	No.410取手 150mm	白	150	16	31	127	9	20	200	670
00698504	No.410取手 90mm	黒	90	12	24	73	7	30	300	330
00698505	No.410取手 120mm	黒	120	14	27	100	8	20	200	500
00698506	No.410取手 150mm	黒	150	16	31	127	9	20	200	670
00698507	No.410取手 90mm	シルバー	90	12	24	73	7	30	300	360
00698508	No.410取手 120mm	シルバー	120	14	27	100	8	20	200	530
00698509	No.410取手 150mm	シルバー	150	16	31	127	9	20	200	720
00698510	No.410取手 90mm	MG	90	12	24	73	7	30	300	330
00698511	No.410取手 120mm	MG	120	14	27	100	8	20	200	500
00698512	No.410取手 150mm	MG	150	16	31	127	9	20	200	670

フランス取手

●皿木ねじ2.7×16(4本)付属

材質	亜鉛ダイカスト
----	---------

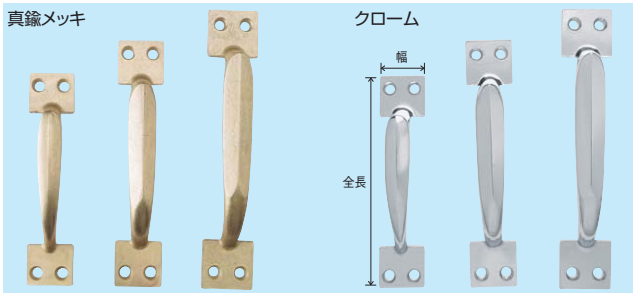

商品コード	呼称	仕上	サイズ(ミリ)			入数		標準価格
			全長	幅	高さ	小箱	梱	
66407269	フランス取手 小	真鍮メッキ	90	19.5	19	50	1000	110
66407268	フランス取手 中	真鍮メッキ	105	20	19	50	1000	140
66407267	フランス取手 大	真鍮メッキ	120	22	24	50	1000	160
66407272	フランス取手 小	クローム	90	19.5	19	50	1000	140
66407271	フランス取手 中	クローム	105	20	19	50	1000	160
66407270	フランス取手 大	クローム	120	22	24	50	1000	180

ヒル取手



材質	鉄板
仕上	ニッケルメッキ

●鋼板製の取手です。

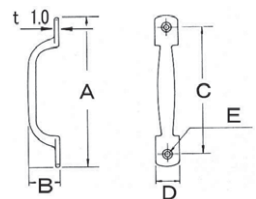

商品コード	呼称	サイズ(ミリ)					入数	標準価格
		A	B	C	D	E		
66107291	#50 ヒル取手 小	52	12	44	11	3	100	120
66107290	#50 ヒル取手 中	70	12	58	12	3	100	140
66107289	#50 ヒル取手 大	85	15	74	14	3	100	160

### 公団用三ツ穴取手



材質	ステンレスSUS-304
仕上	ヘアライン

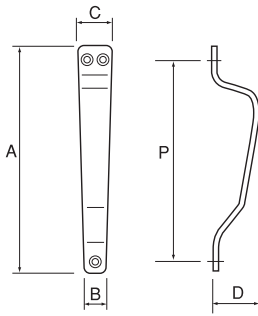

●木製建具用の取手に最適です。

付属ビス：SUS305 + 半丸 木ネジ 2.7 × 16

商品コード	呼称	サイズ(ミリ)					入数		定価
		A	B	C	D	P	小箱	梱	
06906154	公団用三ツ穴取手HL 90	97	12	16	20	84	50	1000	220
06906155	公団用三ツ穴取手HL 105	109	12	17	24	94	50	1000	230
06906156	公団用三ツ穴取手HL 120	121	13	18	24	107	50	1000	240

### スバル取手



材質	ステンレスSUS-304
仕上	サテンミガキ

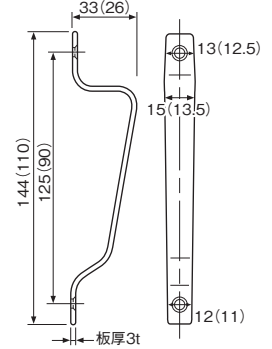

( )寸法は110

商品コード	呼称	サイズ(ミリ)		入数		標準価格
		長さ	高さ	小箱	梱	
09798676	スバル取手110	110	26	20	200	400
09798677	スバル取手145	144	33	20	200	470

### 自然木角形ハンドル

●使用ねじ ISO 4×28

材質	自然木
仕上	ブラウンオーク

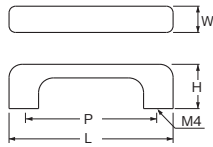

商品コード	呼称	サイズ(ミリ)				入数小箱	定価
		L	P	H	W		
75298737	HW-7 小々	80	60	27	16	20	1,070
75298738	HW-7 小	100	80	27	16	20	1,170
75298739	HW-7 大	120	95	27	18	20	1,220

### ウッド 小判ハンドル

●使用ねじ ISO 4×28

材質	積層強化木
仕上	白木ウッド

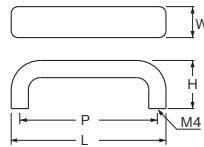

商品コード	呼称	サイズ(ミリ)				入数小箱	定価
		L	P	H	W		
75298723	HW-11 小々	70	60	28	18	20	1,150
75298724	HW-11 小	90	80	28	18	20	1,250
75298725	HW-11 大	120	110	28	20	20	1,530

### ウッド新甲丸ハンドル

●使用ねじ ISO 4×28

材質 積層強化木

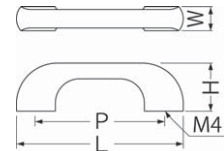

商品コード	呼称	サイズ(ミリ)				入数小箱	定価
		L	P	H	W		
75269230	HW-4 小小	70	50	18	12	20	660
75269231	HW-4 小	90	70	26	13	20	760
75269232	HW-4 中	120	100	26	13	20	900
75269233	HW-4 大	150	120	26	15	20	1,150

### ウッドツツミハンドル

●完全キャップ付き。

材質 積層強化木

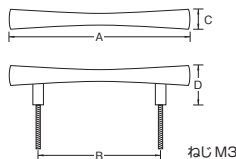

商品コード	呼称	サイズ(ミリ)				入数小箱	標準価格
		A	B	C	D		
80907319	YH-24-小々	80	60	11	26	30	470
80907318	YH-24-小	100	70	13	26.5	30	500
80907317	YH-24-中	132	90	15	28.5	30	640
80907316	YH-24-大	155	110	17	36	20	800

### ウッドH型ハンドル

●完全キャップ付き。

材質 積層強化木

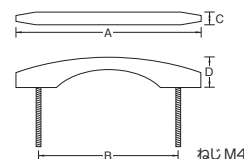

商品コード	呼称	サイズ(ミリ)				入数小箱	標準価格
		A	B	C	D		
80907323	YH-26-小々	80	65	10	20	30	500
80932161	YH-26-小	100	80	10	23	30	540
80932160	YH-26-中	120	97	10	23	30	600
80932159	YH-26-大	150	120	10	28	30	870

### ウッドバルカンハンドル

材質 積層強化木

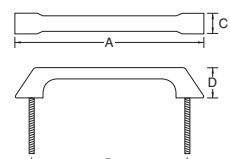

商品コード	呼称	サイズ(ミリ)				入数	標準価格
		A	B	C	D		
80969234	YH-36 小	90	70	15	23	30	350
80969235	YH-36 中	120	100	15	23	30	500
80969236	YH-36 大	150	121	15	23	20	620

パイプ金具

各種パイプ・アルミ材

ハンドル・取手

引手

ツマミ

フック

棚受・棚柱

店舗・陳列金物

ピックチャーレール

カーテンレール・ブラインド・スクリーン

引出しレール

脚金物・パーティションボール

キャスター・脚保護・キャップ

マット・スノコ・人工芝

ダイカスト半回転取手 船底裏カバー付



材質	亜鉛ダイカスト
使用ビス径	ISO4×16mm

- 裏ビス止め
- 開口寸法：90×22mm
- 裏カバー付きなのでゴミなどが下に落ちません。

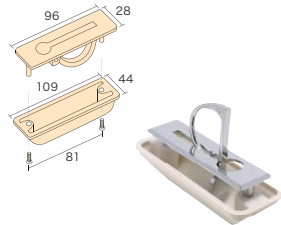

施工ワンプイント

ナショナル(パナソニック)タイプと互換

商品コード	呼称	仕上	包装	入数 小箱	標準価格
00699186	AP-697C ダイカスト半回転取手 船底裏カバー付	クロームメッキ	パック入	5	980
00698647	AP-697E ダイカスト半回転取手 船底裏カバー付	ブロンズ塗装	パック入	5	980
00669252	ダイカスト半回転取手 船底裏カバー付	クロームメッキ	バラ	20	840
00669253	ダイカスト半回転取手 船底裏カバー付	ブロンズ塗装	バラ	20	840

ダイカスト半回転取手 小



材質	アルミダイカスト
使用ビス径	ISO3×12mm

- 裏ビス止め
- 開口寸法：80×19mm
- 裏カバー付きなのでゴミなどが下に落ちません。

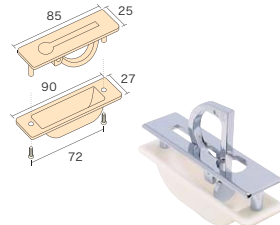

施工ワンプイント

タキロンタイプと互換

商品コード	呼称	仕上	包装	入数 小箱	標準価格
00698335	AP-699C ダイカスト半回転取手 小	クロームメッキ	パック入	5	1,020
00618301	AP-699G ダイカスト半回転取手 小	ブロンズ塗装	パック入	5	1,020
00669254	ダイカスト半回転取手 小	クロームメッキ	バラ	10	910
00669255	ダイカスト半回転取手 小	ブロンズ塗装	バラ	10	910

ダイカスト半回転取手 大



材質	亜鉛ダイカスト
使用ビス径	木ビス4×16mm

- 表ビス止
- 開口寸法：80×22mm

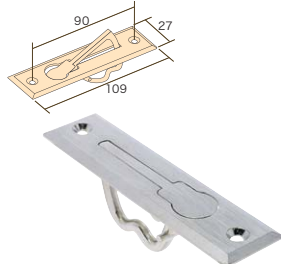

施工ワンプイント

大和ハウスタイプと互換

商品コード	呼称	仕上	包装	入数 小箱	標準価格
00604880	AP-698G ダイカスト半回転取手 大	GBメッキ	パック入	5	740
00699187	AP-698W ダイカスト半回転取手 大	WBメッキ	パック入	5	740
00669256	ダイカスト半回転取手 大	GBメッキ	バラ	20	590
00669257	ダイカスト半回転取手 大	WBメッキ	バラ	20	590

ステンレス半回転取手

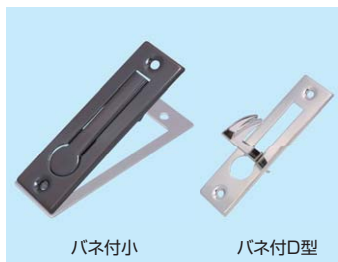

材質	ステンレスSUS304
使用ビス径	バネ付小:ISO4×35mm バネ付D型:木ビス 3.5×20mm

- 取手部分の裏側にバネが付いており取手部分を引き出し後、自動的に取手部分がフラットな状態に戻ります。
- バラタイプもあります。
- バネ付小:裏ナット止 開口寸法:70×20mm
- バネ付D型:表ビス止 開口寸法:70×20mm

施工ワンプイント

バネ付小:ナショナル(パナソニック)タイプ  
バネ付D型:大和ハウスタイプとそれぞれ互換

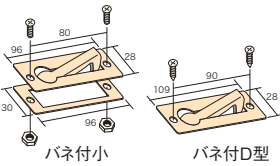

商品コード	呼称	仕上	包装	入数 小箱	標準価格
00600799	AP-704G ステンレス半回転取手 バネ付小	GBメッキ	パック入	5	1,450
00699189	AP-704W ステンレス半回転取手 バネ付小	WBメッキ	パック入	5	1,450
00618294	AP-700G ステンレス半回転取手 バネ付D型	GBメッキ	パック入	5	1,580
00699188	AP-700W ステンレス半回転取手 バネ付D型	WBメッキ	パック入	5	1,580

ステンレス全回転取手



材質	ステンレスSUS-304
●GBメッキ仕上は受注生産です。	

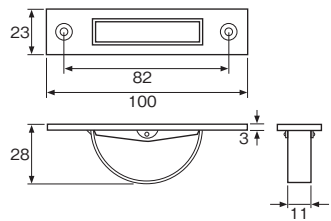

商品コード	呼称	仕上	サイズ(ミリ)		入数 小箱	標準価格	
			長さ	B			
09706181	ステンレス全回転取手	電解研磨	100	23	30	600	350
09745374	ステンレス全回転取手	GBメッキ	100	23	30	600	500

ステンレス床下収納庫ハンドル



材質	ステンレスSUS-304
●開口寸法：70×20mm	
●ビスピッチ 80mm	
●付属ビス：ISO4×35mm (裏ナット止)	

商品コード	呼称	カラー	サイズ(ミリ)		入数 小箱	標準価格
			全長	幅		
76104510	ステンレス床下収納庫ハンドル	シルバー	96	28	10	1,300
76104511	ステンレス床下収納庫ハンドル	GB	96	28	10	1,430

ジュラ手・取手ハンドル



材質	ジュラルミン/ポリプロピレン
仕上	黒/シルバー/グレー

商品コード	呼称	材質	仕上 (メッキ)	サイズ(ミリ)			穴径 (ミリ)	入数 小箱	標準価格
				横	高さ	ニリ部長さ			
47197839	H-31	ポリプロピレン	黒	129	64	89	5	20	1,620
47197840	H-33	ポリプロピレン	黒	133	51	79	3.6	50	510
47197841	H-32	ポリプロピレン	黒	167	69	89	3.2	20	1,040
47197842	H-32大	ポリプロピレン	黒	184	77	100	3.2	20	1,290
47110605	ジュラ手 H-1600	ジュラルミン	シルバー	140	-	80	3.3	30	1,400
47197844	H-44	ポリプロピレン	黒	130	55	85	5	25	530
47197845	H-45	ポリプロピレン	黒	130	67	85	5	25	920
47197846	H-46	ポリプロピレン	グレー	154	55	83	4	50	300
47197847	H-47	ポリプロピレン	グレー	140	50	80	4	100	220

取手ハンドル



材質	ユリヤ樹脂/真鍮・鋳物 鉄/ポリプロピレン
仕上	黒/クローム/ユニクロ ニッケル/クロメート

商品コード	呼称	材質	仕上 (メッキ)	サイズ(ミリ)			穴径 (ミリ)	入数 小箱	標準価格
				横	高さ	ニリ部長さ			
47197848	H-48	ユリヤ樹脂	黒	150	50	100	3.7	25	900
47197849	H-50	真鍮・鋳物	クローム	90	36	44	2.6	30	2,200
47197850	H-60	鉄	ユニクロ	84	33	55	2.2	100	300
47197851	H-60	鉄	ニッケル	84	33	55	2.3	100	310
47197852	H-115	ポリプロピレン	黒	105	43	75	3.5	100	150
47197854	H-175	鉄	ユニクロ	102	55	80	5.2	50	920
47197855	H-240	ポリプロピレン	黒	110	50	76	3.2	100	220
47197856	H-2-77	ポリプロピレン	黒	140	45	82	4.3	100	190

取手ハンドル



材質	真鍮/鉄 レザー/ビニール
カラー	ニッケル/クローム 生地/黒

※は受注生産品 (ロット 1,000)

商品コード	呼称	材質	仕上 (メッキ)	サイズ(ミリ) ニリ部長さ	穴径 (ミリ)	入数 小箱	標準価格
※ 47197825	H-1	真鍮	ニッケル	107	3.2	50	2,040
※ 47197826	H-2	真鍮	ニッケル	121	4.6	50	2,020
47197827	H-2	鉄	クローム	121	4.6	50	550
47110602	H-2	鉄	生地	121	3.8	100	310
47197829	H-5ばね入り	レザー	黒	195	4.8	100	860
47197831	H-15ばね入り	ビニール	黒	185	4.8	100	420
47197832	H-17	ビニール	黒	160	3	200	180
47135225	H-18銀線入り	ビニール	黒	160	3	200	200
47197834	H-19ばね入り	ビニール	黒	175	4.4	100	360

問合せ 詳しくはお問い合わせください。

パイプ金具

各種パイプ・アルミ材

ハンドル・取手

引手

ツマミ

フック

棚受・棚柱

店舗・陳列金物

ピクチャーレール

カーテンレール・ブラインド・スクリーン

引出しレール

脚金物・パーティションポール

キャスター・脚保護・キャップ

マット・スノコ・人工芝

トランク取手

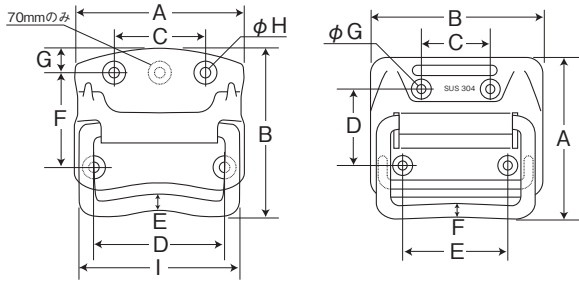

材質	鉄・形鋼・鋼板 SPCC ステンレスSUS-304
仕上	鉄(黒):電着塗装 ステンレス:電解研磨

●自動車、箱物、産業機器…さまざまな用途に使用できるスタンダードなトランク取手です。

商品コード	呼称	仕上	サイズ(ミリ)										入数 箱	標準価格
			A	B	C	D	E	F	G	H	I	t		
45407298	トランク取手70mm 黒	電着塗装	68	54	—	49	6	34	12	4.7	60	1.0	10	170
45407299	トランク取手80mm 黒	電着塗装	83	73	45	63	7	43	16	5.0	75	1.2	10	230
45407300	トランク取手90mm 黒	電着塗装	90	75	48	69	8	47	17	5.5	82	1.2	10	280
45407301	トランク取手100mm 黒	電着塗装	102	85	51	76	9	54	17	6.0	95	1.6	10	330
45407302	ステンレストランク取手90mm	電解研磨	75	93	37	42	57	8	5.0	—	—	1.2	10	970
45407273	ステンレストランク取手100mm	電解研磨	80	105	50	54	75	9	5.6	—	—	1.5	10	1,900

スプリング付トランク取手



- スプリング付なので振動等によるガタつきが軽減されます。
- 工具・ツールBOXや選挙投票箱等の取手でご利用下さい。



材質	ステンレスSUS-304 SPCC
仕上	電解研磨 有色クロメート

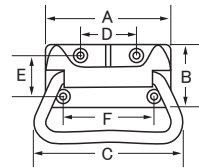

商品コード	呼称	材質	仕上	サイズ(ミリ)										入数 小箱	標準価格
				取手線径	取付座厚み	A	B	C	D	E	F				
45498928	スプリング付トランク取手 鉄クロメート 85	鉄SPCC	有色クロメート	φ7	1.2	70	47	84	32	26	52	10	100	740	
45498929	スプリング付トランク取手 鉄クロメート 105	鉄SPCC	有色クロメート	φ8	1.6	88	40	105	40	30	65	10	100	900	
45498930	スプリング付トランク取手 ステンレス 85	ステンレスSUS304	電解研磨	φ7	1.2	70	47	84	32	26	52	10	100	1,300	
45498931	スプリング付トランク取手 ステンレス 105	ステンレスSUS304	電解研磨	φ8	1.5	88	40	105	40	30	65	10	100	1,500	
45499128	スプリング付トランク取手 鉄クロメート 85 パック入	鉄SPCC	有色クロメート	φ7	1.2	70	47	84	32	26	52	10	100	820	
45499129	スプリング付トランク取手 鉄クロメート 105 パック入	鉄SPCC	有色クロメート	φ8	1.6	88	40	105	40	30	65	10	100	980	
45499130	スプリング付トランク取手 ステンレス 85 パック入	ステンレスSUS304	電解研磨	φ7	1.2	70	47	84	32	26	52	10	100	1,380	
45499131	スプリング付トランク取手 ステンレス 105 パック入	ステンレスSUS304	電解研磨	φ8	1.5	88	40	105	40	30	65	10	100	1,580	

トランク取手

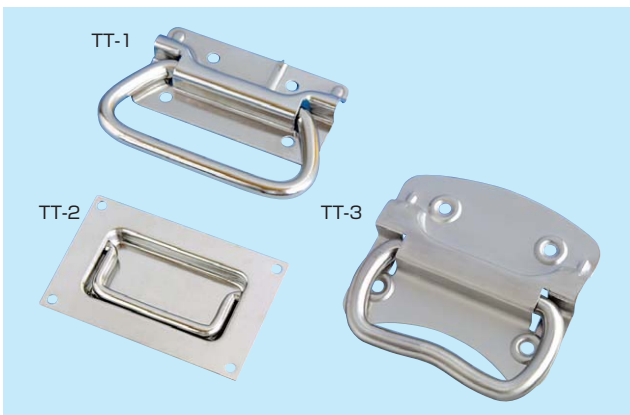

●ステンレス製なので耐食性に優れています。

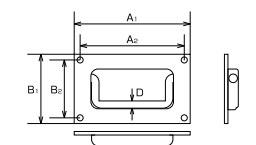
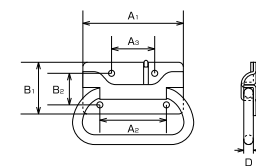

材質	ステンレス SUS304
仕上	TT-1:2/3パレル研磨 TT-3:ヘアライン

施工ワンポイント

機械部材の一部、取手として使用。

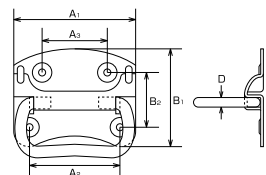

商品コード	呼称	仕上	サイズ(ミリ)					weight (g)	参考使用荷重 (kN)	入数 小箱	定価	
			D	A1	A2	A3	B1					B2
77724977	TT-1	パレル研磨	8	86	58	38	46	27	142	0.2	15	1,650
77724978	TT-2	パレル研磨	8	122	110	-	78	66	142	0.2	15	2,300
77724979	TT-3	ヘアライン	9	92	69	49.5	82	45	161	0.2	15	2,650

### 平面ハンドル

- 配分電盤、点検口、小型キャビネットなどに使用します。
- 左右勝手の変更は止金を反転。
- ハンドルはプッシュボタンで起き上がりします。

材質	亜鉛ダイカスト
仕上	サテッククロームメッキクリア塗装

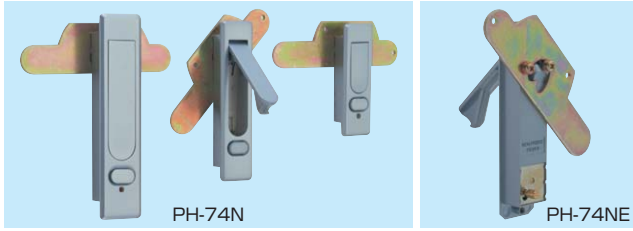

商品コード	呼称	サイズ(ミリ)			入数 小箱	標準価格
		縦	横	高さ		
44899196	PH-74N-1 鍵付	140	32	28.9	10	3,900
44899197	PH-74N-2 鍵付	115	27	24.5	20	2,150
44899198	PH-74N-3 鍵付	85	27	24.5	20	1,800
44832327	PH-74NA-1 鍵ナシ	140	32	28.9	10	3,600
44832326	PH-74NA-2 鍵ナシ	115	27	24.5	20	1,900
44832325	PH-74NA-3 鍵ナシ	85	27	24.5	20	1,600
44899202	PH-74NE-2 非常解錠装置付	115	27	24.5	20	3,000

### ステンレス密閉用ハンドル

「右開き用」

材質	ステンレスSUS304
仕上	鏡面バフ研磨

- 冷温蔵庫など密閉用の扉に。

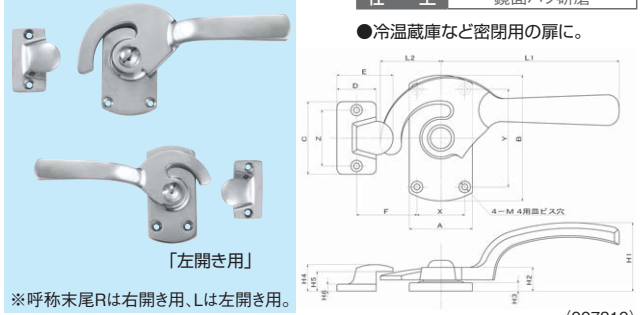

※呼称末尾Rは右開き用、Lは左開き用。

(007810)

呼称	サイズ(ミリ)													入数 小箱	標準価格
	L1	L2	A	B	C	D	E	F	H1	X	Y	Z			
SATH-70R(L)	68	25	30	55	45	20	30	28	28	17	37	32	10	5,250	
SATH-85R(L)	84	28	30	60	45	20	30	28	35	20	40	32	10	5,410	
SATH-100R(L)	98	29	32	65	50	23	32	30	36	22	43	35	8	7,070	
SATH-110R(L)	109	33	40	80	50	24	35	34	43	25	52	34	6	6,940	
SATH-130R(L)	127	48	45	90	52	28	40	43	49	34	70	40	4	8,110	

### スタンダード型ハンドル

材質	亜鉛ダイカスト	用途	鋼製家具、配分電盤、サッシ等
仕上	クロームメッキ		

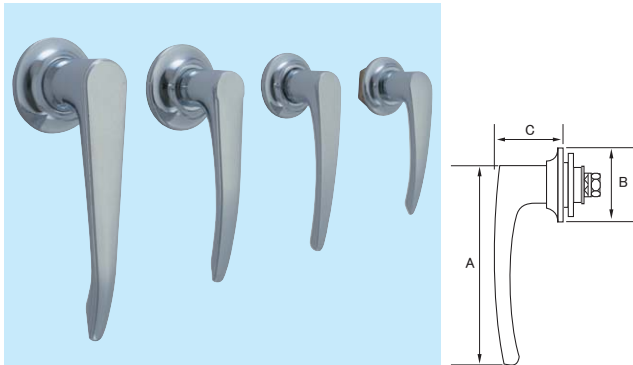

商品コード	呼称	サイズ(ミリ)			入数 小箱	標準価格
		A	B	C		
44827754	PH-30-1	130	46	43	12	2,940
44899145	PH-30-3	94	35	33	20	940
44899147	PH-30-4	78	33	33	30	800

### 筐型ハンドル

材質	亜鉛ダイカスト	用途	鋼製家具、配分電盤等
仕上	クロームメッキ		

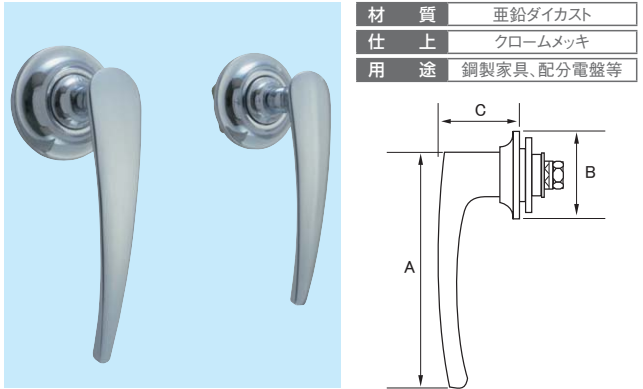

商品コード	呼称	サイズ(ミリ)			入数 小箱	標準価格
		A	B	C		
44899148	PH-3-1	90	36.5	37	30	940
44899149	PH-3-1 固定	90	36.5	37	30	1,340
44899150	PH-3-2	76.2	32.6	33.6	40	760
44899151	PH-3-2 固定	76.2	32.6	33.6	30	1,160

### イカリ型ハンドル

材質	亜鉛ダイカスト
仕上	クロームメッキ

- 鋼製家具、配分電盤などに使用します。
- 左右勝手の変更はパネルカットの向きを変更して下さい。
- 止め金は別売です。

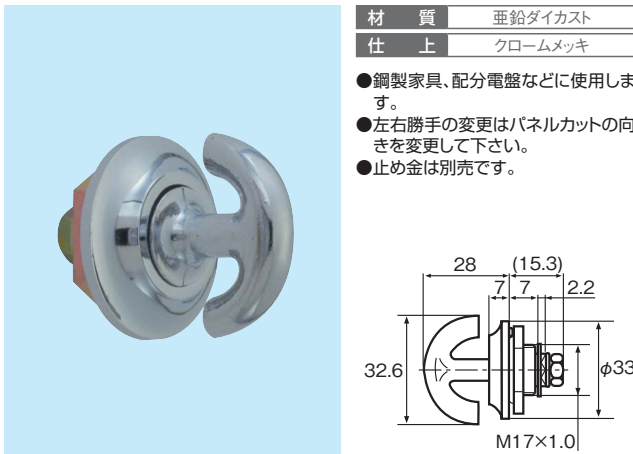

商品コード	呼称	材質	サイズ(ミリ)		入数 小箱	標準価格
			縦	丸座径		
44899204	PH-6-2	亜鉛ダイカスト	32.6	33	50	760

### T型ハンドル

材質	亜鉛ダイカスト
仕上	クロームメッキ

- 鋼製家具、配電盤などに使用します。
- 左右勝手の変更はパネルカットの向きを変更。
- 止め金は別売です。

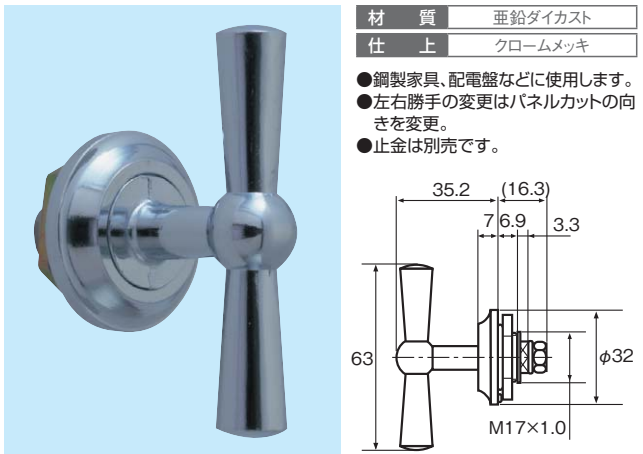

商品コード	呼称	材質	サイズ(ミリ)		入数 小箱	標準価格
			縦	丸座径		
44899195	PH-16A	亜鉛ダイカスト	63	32	40	1,340



引き取手

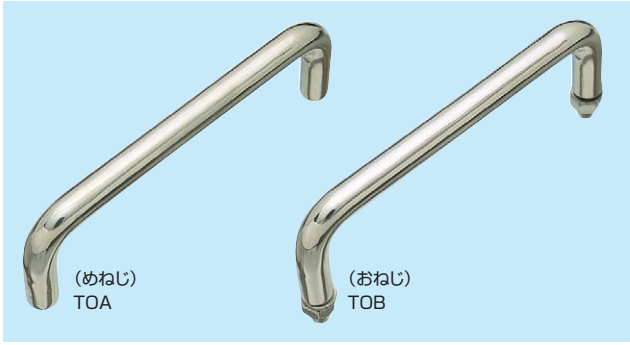

商品コード	呼称	サイズ(ミリ)			捻径	参考使用 荷重(kN)	入数		定価
		A	B	C			袋	小箱	
77729816	TOA-4-20	4	20	22	M-2.6	0.1	1	20	300
77729817	TOA-4-37.5	4	37.5	22	M-2.6	0.1	1	20	325
77729818	TOA-4-55	4	55	22	M-2.6	0.1	1	20	350
77729819	TOA-4-72.5	4	72.5	22	M-2.6	0.1	1	20	375
77729820	TOA-4-90	4	90	22	M-2.6	0.1	1	20	400
77702938	TOA-6-40	6	40	23	M-4	0.2	1	20	350
77744156	TOA-6-60	6	60	23	M-4	0.2	1	20	380
77702943	TOA-6-80	6	80	30	M-4	0.2	1	20	410
77702956	TOA-7-68	7	68	30	M-5	0.44	1	20	420
77729821	TOA-8-80	8	80	30	M-5	0.44	1	20	600
77702958	TOA-8-90	8	90	30	M-5	0.44	1	20	630
77702959	TOA-8-100	8	100	40	M-5	0.44	1	20	700
77702963	TOA-8-110	8	110	40	M-5	0.44	1	20	730
77702964	TOA-8-120	8	120	40	M-5	0.44	1	20	760
77723147	TOA-9-100	9	100	30	M-5	0.44	1	20	780
77769305	TOA-10-100N	10	100	37	M-5	0.44	1	20	830
77702965	TOA-10-100	10	100	50	M-6	0.59	1	20	900
77729822	TOA-10-110S	10	110	40	M-6	0.59	1	20	900
77702966	TOA-10-110	10	110	50	M-6	0.59	1	20	950
77729823	TOA-10-120S	10	120	40	M-6	0.59	1	20	950
77701809	TOA-10-120	10	120	50	M-6	0.59	1	20	1,000
77702967	TOA-12-150	12	150	50	M-8	0.74	1	10	1,800
77729824	TOA-12-188	12	188	50	M-8	0.74	1	10	2,100
77702969	TOA-12-200	12	200	50	M-8	0.74	1	10	2,200
77729825	TOA-12-238	12	238	50	M-8	0.74	1	10	2,420
77702970	TOA-12-250	12	250	50	M-8	0.74	1	10	2,500
77729826	TOA-12-288	12	288	50	M-8	0.74	1	10	2,650
77702971	TOA-12-300	12	300	50	M-8	0.74	1	10	2,700



材質 ステンレスSUS-304

仕上 鏡面

- 機械などの各種設備取手としてよく使用されます。
- TOBには、六角ナット・スプリングワッシャー各2個付きです。

施工ワンポイント

ほとんどのメーカー品の取付ピッチが揃っており取替が可能です。

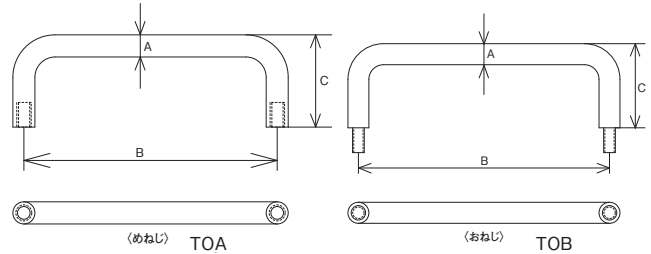

商品コード	呼称	サイズ(ミリ)			捻径	参考使用 荷重(kN)	入数		定価
		A	B	C			袋	小箱	
77729827	TOB-4-20	4	20	22	M-2.6	0.1	1	20	320
77702972	TOB-6-40	6	40	23	M-4	0.2	1	20	360
77702973	TOB-6-60	6	60	23	M-4	0.2	1	20	390
77702974	TOB-6-80	6	80	30	M-4	0.2	1	20	420
77702975	TOB-7-68	7	68	30	M-5	0.44	1	20	440
77702976	TOB-8-90	8	90	30	M-5	0.44	1	20	700
77702266	TOB-8-100	8	100	40	M-5	0.44	1	20	730
77702977	TOB-8-110	8	110	40	M-5	0.44	1	20	760
77702978	TOB-8-120	8	120	40	M-5	0.44	1	20	790
77723148	TOB-9-100	9	100	30	M-5	0.44	1	20	830
77702983	TOB-10-100	10	100	50	M-6	0.59	1	20	950
77729828	TOB-10-110S	10	110	40	M-6	0.59	1	20	950
77702984	TOB-10-110	10	110	50	M-6	0.59	1	20	1,000
77729829	TOB-10-120S	10	120	40	M-6	0.59	1	20	1,000
77702992	TOB-10-120	10	120	50	M-6	0.59	1	20	1,060
77702994	TOB-12-150	12	150	50	M-8	0.74	1	10	2,300
77729830	TOB-12-188	12	188	50	M-8	0.74	1	10	2,450
77702997	TOB-12-200	12	200	50	M-8	0.74	1	10	2,500
77729831	TOB-12-238	12	238	50	M-8	0.74	1	10	2,650
77702998	TOB-12-250	12	250	50	M-8	0.74	1	10	2,700
77729832	TOB-12-288	12	288	50	M-8	0.74	1	10	2,850
77702999	TOB-12-300	12	300	50	M-8	0.74	1	10	2,900

引き取手C型(めねじ)



材質 ステンレスSUS-304

- ステンレス⊕トラス小ネジ M-4×28 2本付き。
- 参考使用荷重0.2kN

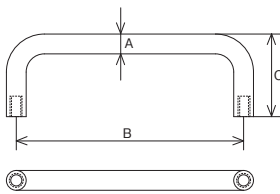

商品コード	呼称	仕上	サイズ(ミリ)			捻径	入数		定価
			A	B	C		袋	小箱	
77798922	TOC-7-71	鏡面研磨	7	71	26	M-4	1	20	600
77798923	TOC-7-86	鏡面研磨	7	86	26	M-4	1	20	650
77798924	TOC-8-95	鏡面研磨	8	95	28	M-4	1	20	730
77798925	TOC-7-71HL	ヘアライン	7	71	26	M-4	1	20	600
77798926	TOC-7-86HL	ヘアライン	7	86	26	M-4	1	20	650
77798927	TOC-8-95HL	ヘアライン	8	95	28	M-4	1	20	730

引き取手用化粧座金

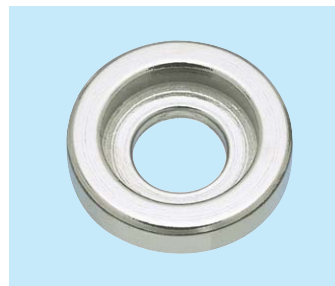

材質 ステンレスSUS-304

仕上 パレル研磨

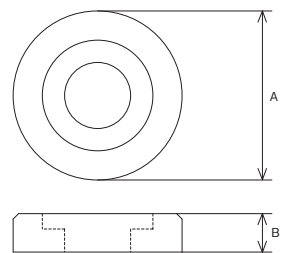

- ステンレス製化粧座金。
- φ6~φ12対応品です。

商品コード	呼称	サイズ(ミリ)		適用サイズ	入数		定価
		A	B		袋	小箱	
77703013	TOW-6	10	2.5	引き取手φ6	20	100	80
77703014	TOW-7	11	2.5	引き取手φ7	20	100	95
77703035	TOW-8	13	3	引き取手φ8	20	100	100
77704058	TOW-9	13	3	引き取手φ9	20	100	120
77703052	TOW-10	15	3.5	引き取手φ10	20	100	150
77703054	TOW-12	18	4.6	引き取手φ12	10	50	200

ステンレス丸棒取手(おねじ)



材質	ステンレスSUS304
仕上	鏡面バフ研磨

- 取手部に傾斜をつけて握りやすくしています。
- ステンレス製で耐蝕性に優れています。
- 取付用のナット等は付属しておりません。

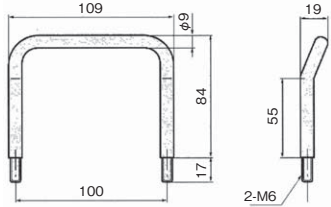

商品コード	呼称	入数 箱	定価
33969309	RBH-P-3	90	980

ステンレス丸棒取手(めねじ)



材質	ステンレスSUS304
仕上	鏡面バフ研磨

- 取手部に傾斜をつけて握りやすくしています。
- ステンレス製で耐蝕性に優れています。
- 取付用のねじ等は付属しておりません。

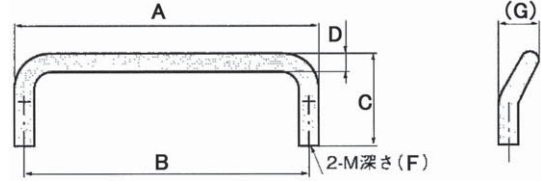

商品コード	呼称	サイズ(ミリ)							入数 箱	定価
		A	B	C	D	M	F	G		
33969310	RBH-P-7	66	60	30	6	M4	7	16	100	370
33969311	RBH-P-6	86	80	31.5	6	M4	7	16	100	430
33969312	RBH-P-5	108	100	32	8	M5	10	18	100	560
33969313	RBH-P-4	128	120	40	8	M5	10	18	80	630

ダイカスト 角型取手



材質	亜鉛ダイカスト
仕上	クロームメッキ

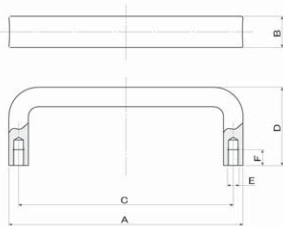

商品コード	呼称	サイズ(ミリ)						入数 箱	定価
		A	B	C	D	E	F		
78169323	ZSSP-76	76	12	68	30	M5	8	90	750
78169324	ZSSP-108	108	14	100	30	M5	8	40	950
78169325	ZSSP-120	120	16	110	40	M6	8	30	1,170
78169326	ZSSP-130	130	16	120	40	M6	8	30	1,230

ダイカスト 角型折りたたみ取手

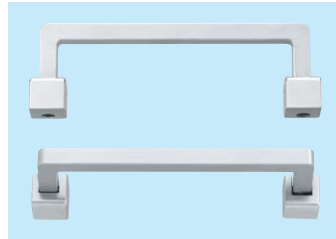

材質	亜鉛ダイカスト
仕上	サチライトクロームメッキ

- 折りたたみ式でパネル面の出っ張りが少なく、開閉時、ディテント効果でクリック感が得られます。

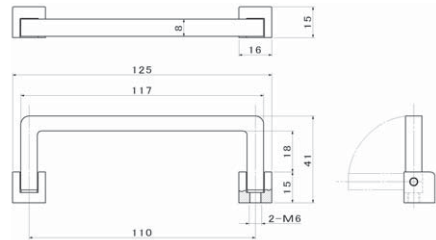

商品コード	呼称	入数 箱	定価
78169327	ZFH	25	1,540

リングプル



材質	ステンレスSUS304
仕上	バレル研磨

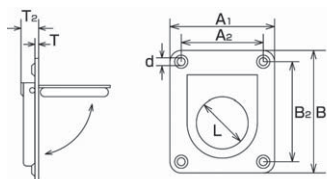

商品コード	呼称	サイズ(ミリ)							使用荷重 (kgf)	入数	定価	
		A1	A2	B1	B2	L	T	T2				
77705223	LP-1	44	32	57	45	20.5	1	8.5	3.5	5	20	660
77705224	LP-2	56	43	66	52	27.5	1	9.5	4	10	20	880

埋め込み取手



材質	真鍮
仕上	ホワイトブロンズメッキ サテン仕上げ

- 取付ネジM4×0.7

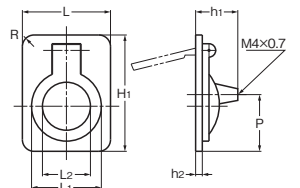

商品コード	呼称	仕上	サイズ(ミリ)			入数 小箱	定価
			h1	H1	L		
39497870	587-40WB	ホワイトブロンズ	13.6	40.3	30.5	100	1,600
39497871	587-50WB	ホワイトブロンズ	14	51	38	50	2,200
39497872	587-60WB	ホワイトブロンズ	15.5	60	47.5	50	2,450
39497873	587-40SB	サテン	13.6	40.3	30.5	100	1,490
39497874	587-50SB	サテン	14	51	38	50	2,000
39497875	587-60SB	サテン	15.5	60	47.5	50	2,250

パイプ金具

各種パイプ・アルミ材

ハンドル・取手

引手

ツマミ

フック

棚受・棚柱

店舗・陳列金物

ピクチャーレール

カーテンレール・ブラインド・スクリーン

引出しレール

脚金物・パーティションボール

キャスター・脚保護・キャップ

マット・スノコ・人工芝

SDB脱落防止ビス

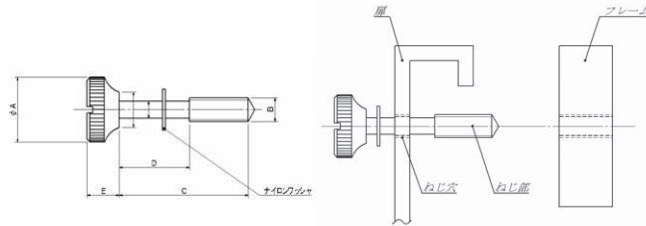
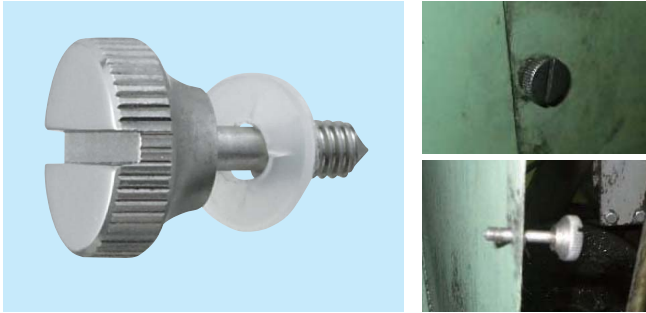

●配分電盤・制御機器・工作機械等の扉のツマミに使用し、扉を開けた時にツマミが脱落しない構造になっています。

材質	SUS303
仕上	鏡面パフ

商品コード	呼称	サイズ(ミリ)					入数 小箱	定価
		A	B	C	D	E		
78169262	SDB-14-M4-10	14	M4	10	6	8	100	570
78169263	SDB-14-M4-15	14	M4	15	10	8	100	600
78169264	SDB-14-M4-20	14	M4	20	12	8	100	610
78169265	SDB-14-M4-27	14	M4	27	17	8	100	630
78169266	SDB-15-M5-22	15	M5	22	14	8	100	630
78169267	SDB-15-M5-27	15	M5	27	17	8	100	680
78169268	SDB-15-M5-37	15	M5	37	22	8	100	710
78169269	SDB-16-M6-21	16	M6	21	13	9	100	710
78169270	SDB-16-M6-26	16	M6	26	16	9	100	720
78169271	SDB-18-M6-36	18	M6	36	21	9	50	890
78169272	SDB-18-M6-50	18	M6	50	35	9	50	990
78169273	SDB-22-M8-34	22	M8	34	19	11	50	1,080
78169274	SDB-22-M8-44	22	M8	44	24	11	50	1,160
78169275	SDB-22-M8-50	22	M8	50	35	11	50	1,250

SRBローレットビス

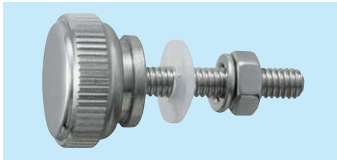

材質	SUS303
仕上	鏡面パフ

●配分電盤・制御盤等で使用。  
●ローレット加工をしているため手で容易に締めることができます。

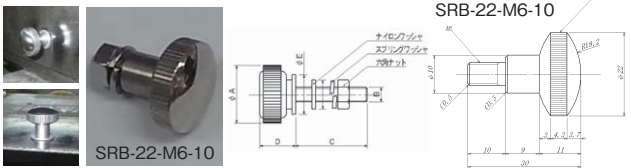

商品コード	呼称	サイズ(ミリ)					入数 小箱	定価
		A	B	C	D	E		
78169276	SRB-11-M3-20	11	M3	20	8	8	100	650
78169277	SRB-16-M4-20	16	M4	20	10	11	100	800
78169278	SRB-16-M5-20	16	M5	20	10	11	100	870
78169279	SRB-20-M6-25	20	M6	25	12	14	50	1,010
78169280	SRB-20-M8-25	20	M8	25	12	14	50	1,050
78169281	SRB-22-M6-10	上図参照					50	1,080

ステンローレットビスショートタイプ

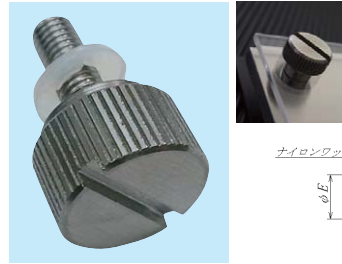

材質	SUS303
仕上	ヘアライン

●扉のツマミや装飾用で使用。  
●ねじ部が短かく薄板にも使用可能。

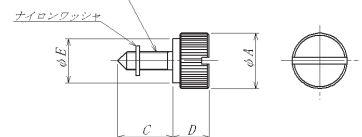

商品コード	呼称	サイズ(ミリ)					入数 小箱	定価
		A	B	C	D	E		
78169282	SRBS-12-3-8	12	M3	8	8	8	100	315
78169283	SRBS-12-3-12	12	M3	12	8	8	100	360
78169284	SRBS-15-4-10	15	M4	10	10	10	100	420
78169285	SRBS-15-4-15	15	M4	15	10	10	100	525
78169286	SRBS-15-5-10	16	M5	10	10	12	100	420
78169287	SRBS-15-5-15	16	M5	15	10	12	100	525
78169288	SRBS-18-6-10	18	M6	10	12	12	100	480
78169289	SRBS-18-6-15	18	M6	15	12	12	100	510

ステンローレットナット



材質	SUS303
仕上	鏡面パフ

●ボックス等のフタに取り付けてツマミとして使用します。  
●取付場所の厚みに応じてビスを選択出来るため、裏面が出っ張らずに取り付け出来ます。

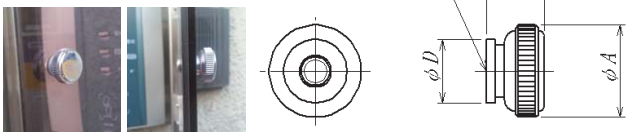

商品コード	呼称	サイズ(ミリ)					入数 小箱	定価
		A	B	C	D	E		
78169291	SRN-11-3	11	M3	8	8	4	100	450
78169292	SRN-16-4	16	M4	10	11	6	100	570
78169293	SRN-16-5	16	M5	10	11	6	100	570
78169294	SRN-20-6	20	M6	12	14	8	100	840
78169295	SRN-20-8	20	M8	12	14	8	100	840

ステンレス座金STW



材質	ステンレス
----	-------

●錆に強く屋外での使用に最適です。  
●ステンレスアジャスターと一緒に使用します。

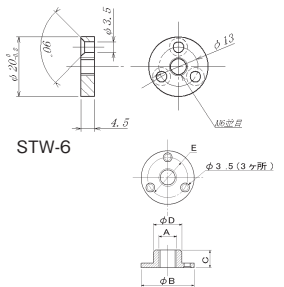

施工ワンプォイント  
下穴を開けて取付して下さい。

商品コード	呼称	サイズ(ミリ)					入数 小箱	定価
		A	B	C	D	E		
78169296	STW-6	上図参照					30	420
78169297	STW-8	M8	24.7	9.7	11.8	18.5	20	600
78169298	STW-10	M10	29.7	9.8	15.9	22.6	20	660
78169299	STW-12	M12	39.6	10.7	19.7	29.6	10	780

### HKR丸棒ハンドル(両面用)

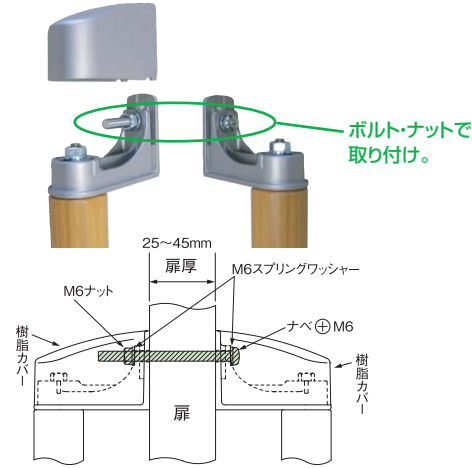
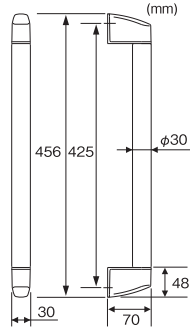
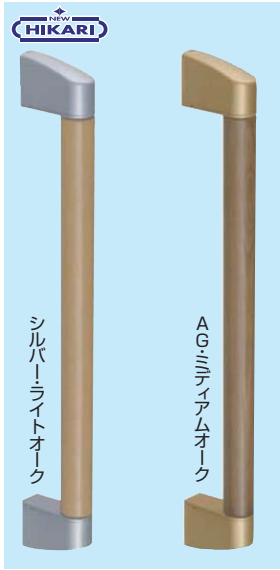

**材 質** ハンドル部:アッシュ材  
取付金具:亜鉛合金+ABS樹脂

- 引き戸用に最適。木部φ30で握りやすい太さの両面用ドアハンドルです。
- 対応扉厚: 25mm~45mm

**施工ワンプoint**

取付け方法をボルト式にしているので取付けが容易で緩みも少ない。緩んだ場合もカバーを外してボルトを締めなおすだけ。

商品コード	呼称	カラー	入数	標準価格
99038480	SH-DH425-SL	シルバー・ライトオーク	1組	5,700
99038481	SH-DH425-GM	AG・ミディアムオーク	1組	5,700

### ハーモニー取手(両面用・片面用)

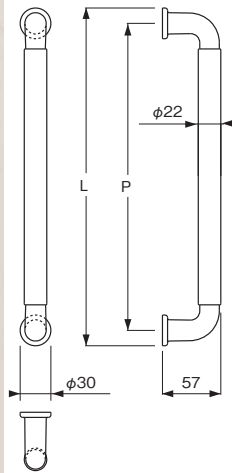
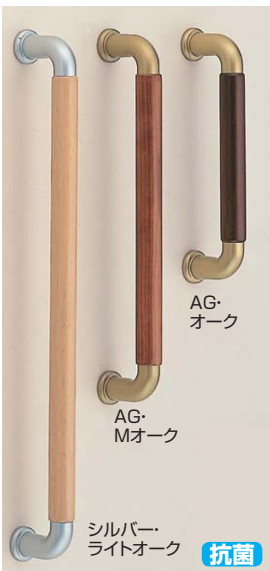

〈ご注意〉  
オンの時、M6ビスで裏より取付け。  
メンの時、木ネジでタイコを取付けて横ビスで止める。

**材 質** 自然木+亜鉛ダイカスト

- 引戸用に最適
- 標準扉厚25mm~36mm
- ご注文の際は扉厚をご指示下さい。
- 両面用は1組の価格です。

※片面用はオン・メンがあります。商品コードはオンです。

両面用				片面用				カラー	サイズ(mm)	
商品コード	呼称	入数	定価	商品コード	呼称	入数	定価		L	P
75298613	No.120-230	1組	5,200	75298744	No.120S-230	2本	2,600	シルバー・ライトオーク	230	200
75298617	No.120-330	1組	5,400	75298745	No.120S-330	2本	2,700	シルバー・ライトオーク	330	300
75298623	No.120-425	1組	7,400	75298746	No.120S-425	2本	3,700	シルバー・ライトオーク	455	425
75298132	No.120-230	1組	5,200	75298747	No.120S-230	2本	2,600	AG・Mオーク	230	200
75232093	No.120-330	1組	5,400	75298748	No.120S-330	2本	2,700	AG・Mオーク	330	300
75232094	No.120-425	1組	7,400	75298749	No.120S-425	2本	3,700	AG・Mオーク	455	425
75298762	No.120-230	1組	5,200	75298750	No.120S-230	2本	2,600	AG・オーク	230	200
75298760	No.120-330	1組	5,400	75298751	No.120S-330	2本	2,700	AG・オーク	330	300
75298761	No.120-425	1組	7,400	75298752	No.120S-425	2本	3,700	AG・オーク	455	425
75298765	No.120-230	1組	5,200	75298753	No.120S-230	2本	2,600	アンバー・オーク	230	200
75298766	No.120-330	1組	5,400	75298754	No.120S-330	2本	2,700	アンバー・オーク	330	300
75298767	No.120-425	1組	7,400	75298755	No.120S-425	2本	3,700	アンバー・オーク	455	425

### ハーモニー取手 L型 (両面用・片面用)

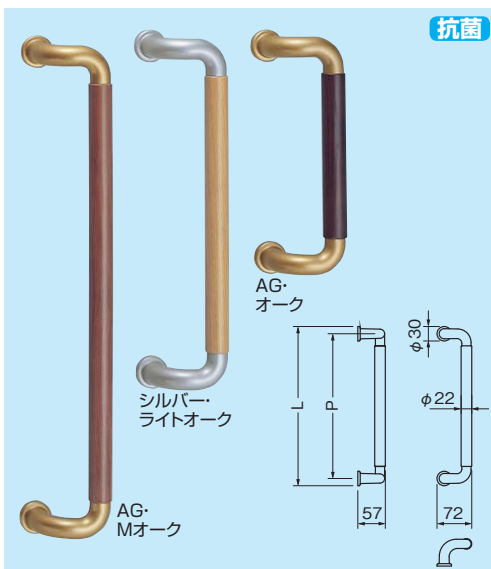

〈ご注意〉  
オンの時、M6ビスで裏より取付  
メンの時、木ネジでタイコを取付けて横ビスで止める

**材 質** 自然木+亜鉛ダイカスト

- 標準扉厚28~40mm
- ご注文の際は扉厚をご指示ください。
- 両面用は1組の価格です。

※片面用はオン・メンがあります。商品コードはオンです。

両面用				片面用				カラー	サイズ(mm)	
商品コード	呼称	入数	定価	商品コード	呼称	入数	定価		L	P
75269328	No.121-230	1組	6,000	75269340	No.121S-230	2本	3,000	シルバー・ライトオーク	230	200
75269329	No.121-330	1組	6,200	75269341	No.121S-330	2本	3,100	シルバー・ライトオーク	330	300
75269330	No.121-425	1組	8,200	75269342	No.121S-425	2本	4,100	シルバー・ライトオーク	455	425
75269331	No.121-230	1組	6,000	75269343	No.121S-230	2本	3,000	AG・Mオーク	230	200
75269332	No.121-330	1組	6,200	75269344	No.121S-330	2本	3,100	AG・Mオーク	330	300
75269333	No.121-425	1組	8,200	75269345	No.121S-425	2本	4,100	AG・Mオーク	455	425
75269334	No.121-230	1組	6,000	75269346	No.121S-230	2本	3,000	AG・オーク	230	200
75269335	No.121-330	1組	6,200	75269347	No.121S-330	2本	3,100	AG・オーク	330	300
75269336	No.121-425	1組	8,200	75269348	No.121S-425	2本	4,100	AG・オーク	455	425
75269337	No.121-230	1組	6,000	75269349	No.121S-230	2本	3,000	アンバー・オーク	230	200
75269338	No.121-330	1組	6,200	75269350	No.121S-330	2本	3,100	アンバー・オーク	330	300
75269339	No.121-425	1組	8,200	75269351	No.121S-425	2本	4,100	アンバー・オーク	455	425

ハミング取手



抗菌仕様

※両面用は1組の価格。片面用は1本の価格です。

写真 左より シルバー・ライトオーク / シルバー・Mオーク / AG・ライトオーク / AG・Mオーク / ブラック・Mオーク

材質 自然木+亜鉛合金+樹脂

●引戸用に最適

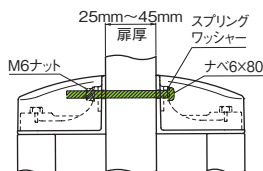
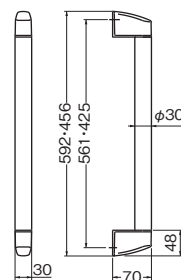

商品コード	両面用			片面用(オン)			片面用(メン)			カラー	サイズ(ミリ)			
	呼称	入数	定価	商品コード	呼称	入数	定価	商品コード	呼称		入数	定価	全長	ピッチ
75229102	No.600-425	1組	5,700	75229144	No.600S(オン)-425	2本	2,850	75229145	No.600S(メン)-425	2本	2,850	シルバー・ライトオーク	456	425
75229108	No.600-425	1組	5,700	75229146	No.600S(オン)-425	2本	2,850	75229147	No.600S(メン)-425	2本	2,850	シルバー・Mオーク	456	425
75229109	No.600-425	1組	5,700	75229148	No.600S(オン)-425	2本	2,850	75229149	No.600S(メン)-425	2本	2,850	AG・ライトオーク	456	425
75229110	No.600-425	1組	5,700	75229150	No.600S(オン)-425	2本	2,850	75229152	No.600S(メン)-425	2本	2,850	AG・Mオーク	456	425
75229111	No.600-425	1組	5,700	75229173	No.600S(オン)-425	2本	2,850	75229182	No.600S(メン)-425	2本	2,850	ブラック・Mオーク	456	425
75229097	No.600-600	1組	7,000	75229112	No.600S(オン)-600	2本	3,500	75229129	No.600S(メン)-600	2本	3,500	シルバー・ライトオーク	592	561
75229098	No.600-600	1組	7,000	75229130	No.600S(オン)-600	2本	3,500	75229131	No.600S(メン)-600	2本	3,500	シルバー・Mオーク	592	561
75229099	No.600-600	1組	7,000	75229132	No.600S(オン)-600	2本	3,500	75229139	No.600S(メン)-600	2本	3,500	AG・ライトオーク	592	561
75229100	No.600-600	1組	7,000	75229140	No.600S(オン)-600	2本	3,500	75229141	No.600S(メン)-600	2本	3,500	AG・Mオーク	592	561
75229101	No.600-600	1組	7,000	75229142	No.600S(オン)-600	2本	3,500	75229143	No.600S(メン)-600	2本	3,500	ブラック・Mオーク	592	561

アイウッド丸棒取手

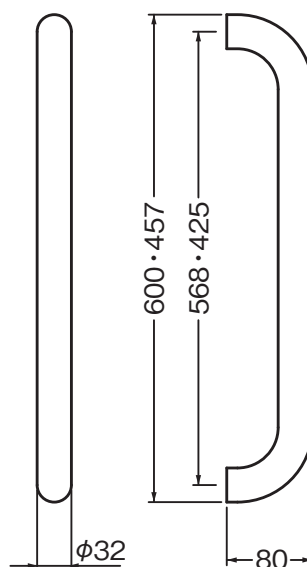

材質 木粉+樹脂

- 松、ヒバの間伐材と特殊樹脂からなる素材で天然木に近い風合いがあり、ホルムアルデヒドをはじめとするVOCを含まず、環境にやさしい素材です。
- 抗菌性があり、カビが付きにくく安全で清潔です。防腐剤も必要とせず、ささくれの心配もありません。耐候性、耐久性にも優れています。

〈ご注意〉  
 オンの時、M6ビスで裏より取付け。  
 メンの時、木ネジでタイコを取付けて横ビスで止める。

●標準扉厚30mm~38mm

※両面用は1組の価格。片面用は1本の価格です。

商品コード	両面用			片面用(オン)			片面用(メン)			カラー	サイズ(ミリ)			
	呼称	入数	定価	商品コード	呼称	入数	定価	商品コード	呼称		入数	定価	全長	ピッチ
75228938	No.288-大	1組	16,000	75228990	No.288S(オン)-大	2本	8,000	75229057	No.288S(メン)-大	2本	8,000	アイボリー	457	425
75228939	No.288-大	1組	16,000	75229063	No.288S(オン)-大	2本	8,000	75229064	No.288S(メン)-大	2本	8,000	ミディアムイエロー	457	425
75228946	No.288-大	1組	16,000	75229093	No.288S(オン)-大	2本	8,000	75229094	No.288S(メン)-大	2本	8,000	ダークブラウン	457	425
75228950	No.288-大	1組	16,000	75229095	No.288S(オン)-大	2本	8,000	75229096	No.288S(メン)-大	2本	8,000	ダークオーク	457	425
75228933	No.288-600	1組	17,000	75228951	No.288S(オン)-600	2本	8,500	75228970	No.288S(メン)-600	2本	8,500	アイボリー	600	568
75228934	No.288-600	1組	17,000	75228979	No.288S(オン)-600	2本	8,500	75228985	No.288S(メン)-600	2本	8,500	ミディアムイエロー	600	568
75228935	No.288-600	1組	17,000	75228986	No.288S(オン)-600	2本	8,500	75228987	No.288S(メン)-600	2本	8,500	ダークブラウン	600	568
75228936	No.288-600	1組	17,000	75228988	No.288S(オン)-600	2本	8,500	75228989	No.288S(メン)-600	2本	8,500	ダークオーク	600	568

ウッド丸型取手(両面用)

材質 積層+真鍮  
仕上 金具部分(仙徳)

白ウッド・ホワイトもごじます。  
※商品コードはウッド・仙徳

商品コード	呼称	サイズ(ミリ)		入数	定価	
		P	L		小箱	梱
75298740	No.113-400	250	400	1	24,800	26,100
75298741	No.113-600	425	600	1	32,700	34,900
75298742	No.113-800	425	800	1	41,500	44,300
75298743	No.113-1200	800	1200	1	56,700	63,600

ウッド カプセル取手(片面用)

材質 積層+真鍮  
仕上 (金属部分)ホワイト

●木ネジ止め用(3.5×25)

商品コード	呼称	サイズ(ミリ)				入数	定価
		P	L	D	H		
75298830	No.180-400	250	400	30	61	40	2 11,500
75298831	No.180-600	425	600	35	69	50	2 17,500

ステンレス パイプハンドル

材質 ステンレスSUS304

●内部パーツにもSUS304を使用。耐久性に優れています。

M8×65ステンレスナビス  
SUS304ステンレス六角金(庫外側)  
SUS304ステンレス六角金  
樹脂パッキン  
SUS304ステンレス茶金(庫内側)  
ステンレススプレッドワッシャー

1組の定価です

商品コード	呼称	サイズ(ミリ)				入数		定価
		全長(L)	ピッチ(P)	高さ(H)	径(D)	小箱	梱	
24123216	24123217	φ22×250	250	228	60	22	1 10	6,100
24123218	24123219	φ25×325	325	300	70	25	1 10	6,700
24123220	24123221	φ25×450	450	425	70	25	1 10	7,100
24123222	24123223	φ25×600	600	575	70	25	1 10	9,300
24123224	24169352	L型 φ25×450	450	425	73	25	1 10	9,300
24123225	24169353	L型 φ25×600	600	575	73	25	1 10	14,500

丸型取手 No.68

●木ネジ止め

材質 真鍮  
仕上 メッキ

呼称	サイズ(ミリ)					呼称	サイズ(ミリ)				
	L	D	H	P	W		L	D	H	P	W
No.68-90	90	11	31	70	22	No.68-240	240	20	48	180	35
No.68-120	120	12	35	85	25	No.68-300	300	20	48	240	35
No.68-150	150	14	38	110	25	No.68-400	400	20	48	290	35
No.68-180	180	16	41	130	30	No.68-500	500	20	48	390	35

仕上:ホワイトブロンズ		仕上:金		仕上:クローム		入数	定価
商品コード	呼称	商品コード	呼称	商品コード	呼称		
75298832	No.68-90 ホワイト	75298840	No.68-90 金	75298848	No.68-90 クローム	10	1,600
75298833	No.68-120 ホワイト	75298841	No.68-120 金	75298849	No.68-120 クローム	10	2,000
75298834	No.68-150 ホワイト	75298842	No.68-150 金	75298850	No.68-150 クローム	10	2,500
75298835	No.68-180 ホワイト	75298843	No.68-180 金	75298851	No.68-180 クローム	6	3,500
75298836	No.68-240 ホワイト	75298844	No.68-240 金	75298852	No.68-240 クローム	2	5,400
75298837	No.68-300 ホワイト	75298845	No.68-300 金	75298853	No.68-300 クローム	2	6,500
75298838	No.68-400 ホワイト	75298846	No.68-400 金	75298854	No.68-400 クローム	2	8,300
75298839	No.68-500 ホワイト	75298847	No.68-500 金	75298855	No.68-500 クローム	2	10,700

丸棒取手(両面用・片面用)



〈ご注意〉オンの時、M8ビスで裏より取付け。メンの時、木ネジでタイコを取付けて横ビスで止めます。

No.66は両面用。(標準扉厚10mm~49mm)  
No.66Sは片面用。(商品コードはオンです。)

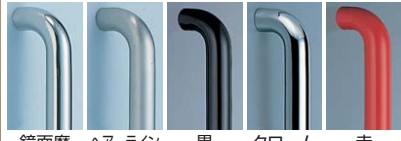

両面用は1組(2本)定価。片面用は1本定価です。

材質	真鍮 ステンレスSUS-304
----	--------------------

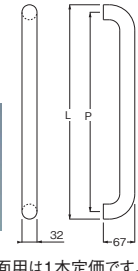

商品コード	呼称	材質	仕上	サイズ(ミリ)		入数 小箱	定価
				L	P		
75298795	No.66両面	真鍮	クローム	小(282)	250	1	23,800
75298796	No.66両面	真鍮	クローム	大(457)	425	1	26,800
75298797	No.66両面	真鍮	クローム	600	568	1	30,800
75298798	No.66両面	真鍮	クローム	800	768	1	39,200
75298799	No.66両面	真鍮	クローム	1200	1168	1	63,000
75298800	No.66両面	真鍮	ミガキ	小(282)	250	1	23,800
75298801	No.66両面	真鍮	ミガキ	大(457)	425	1	26,800
75298802	No.66両面	真鍮	ミガキ	600	568	1	30,800
75221688	No.66両面	真鍮	ミガキ	800	768	1	39,200
75298804	No.66両面	真鍮	ミガキ	1200	1168	1	63,000
75298805	No.66両面	真鍮	黒	小(282)	250	1	23,800
75298806	No.66両面	真鍮	黒	大(457)	425	1	26,800
75298807	No.66両面	真鍮	黒	600	568	1	30,800
75298808	No.66両面	真鍮	赤	小(282)	250	1	23,800
75298809	No.66両面	真鍮	赤	大(457)	425	1	26,800
75298826	No.66両面	ステンレス	ヘアライン	小(282)	250	1	25,000
75298827	No.66両面	ステンレス	ヘアライン	大(457)	425	1	28,000
75298828	No.66両面	ステンレス	ヘアライン	600	568	1	31,000
75232095	No.66両面	ステンレス	鏡面	小(282)	250	1	25,000
75232096	No.66両面	ステンレス	鏡面	大(457)	425	1	28,000
75298829	No.66両面	ステンレス	鏡面	600	568	1	31,000
75298810	No.66(S)	真鍮	クローム	小(282)	250	2	11,900
75298812	No.66(S)	真鍮	クローム	大(457)	425	2	13,400
75298814	No.66(S)	真鍮	クローム	600	568	2	15,400
75298816	No.66(S)	真鍮	クローム	800	768	2	19,600
75298818	No.66(S)	真鍮	ミガキ	小(282)	250	2	11,900
75298820	No.66(S)	真鍮	ミガキ	大(457)	425	2	13,400
75298822	No.66(S)	真鍮	ミガキ	600	568	2	15,400
75298824	No.66(S)	真鍮	ミガキ	800	768	2	19,600

甲丸丸棒取手(両面用)



材質	ステンレスSUS-304/真鍮
	●標準扉厚28mm~41mm

1組(2本)の定価です

商品コード	呼称	材質	仕上	入数 小箱	定価
75298793	No.142-500	ステンレス	ヘアライン	1	27,000
75298794	No.142-500	真鍮	真鍮磨き	1	25,000

吸盤ドアハンドル



- 材質 本体:ABS/吸盤:PVC
- 取り付け、取り外しが簡単な吸盤ドアハンドル。
  - ベランダ窓、引き戸等に最適。



商品コード	呼称	サイズ(ミリ)			入数 小箱	定価
		縦	横	高さ		
68419568	KQDH-195	195	65	46	5	1,250

吸盤ハンドル

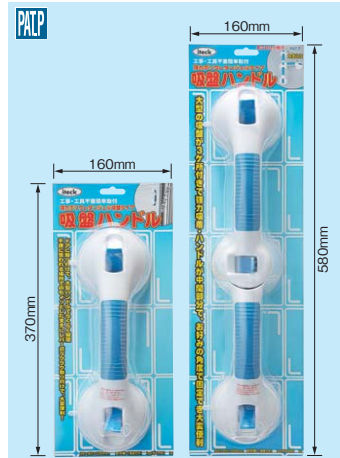

材質	本体・レバー:ABS樹脂
	吸盤:PVC・ポリウレタンジェル
	滑り止め:エラストマー
	パネ・ネジ:ステンレス

- レバー式 強力ポリウレタンジェル吸盤タイプのハンドルです。
- ドアハンドルとして使用すれば、動かしにくいドアも楽に開閉できます。
- 工事や工具を一切使わず簡単に取り付け、取り外しができます。
- 3連結タイプはハンドル角度を自在に変え固定できます。

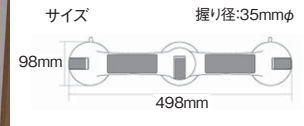
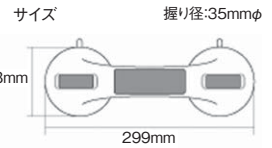

商品コード	呼称	サイズ(ミリ)		耐荷重(kg)		入数 小箱	定価	
		縦	横	垂直使用時	水平使用時			
68441045	KQJL-299	299	98	80	38	20	5	3,200
68441046	KQJL-498	498	98	80	50	28	5	6,500