

敷居レール ミラクルレール

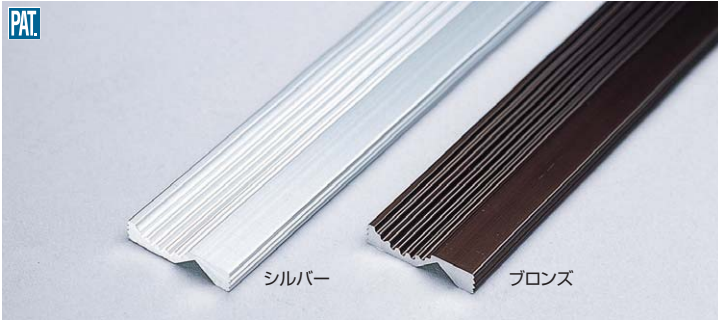

材質	A6063S-T5
仕上	抗菌アルマイト

●戸車交換不要
●リバーシブル

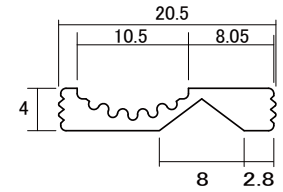

商品コード	呼称	カラー	サイズ(ミリ)			入数		標準価格
			幅	高さ	長さ	小箱	棚	
81426021	ミラクルレール	シルバー	21	4	1820	60	870	
81426022	ミラクルレール	シルバー	21	4	2730	40	1,300	
81426023	ミラクルレール	シルバー	21	4	3640	30	1,800	
81426024	ミラクルレール	シルバー	21	4	2000	60	970	
81426028	ミラクルレール	シルバー	21	4	3000	40	1,500	
81426029	ミラクルレール	シルバー	21	4	4000	30	2,000	

商品コード	呼称	カラー	サイズ(ミリ)			入数		標準価格
			幅	高さ	長さ	小箱	棚	
81426030	ミラクルレール	ブロンズ	21	4	1820	60	900	
81426031	ミラクルレール	ブロンズ	21	4	2730	40	1,400	
81426032	ミラクルレール	ブロンズ	21	4	3640	30	1,800	
81426033	ミラクルレール	ブロンズ	21	4	2000	60	1,000	
81426034	ミラクルレール	ブロンズ	21	4	3000	40	1,500	
81426035	ミラクルレール	ブロンズ	21	4	4000	30	2,000	

パルステンレス敷居レール(AFS・AFW型)

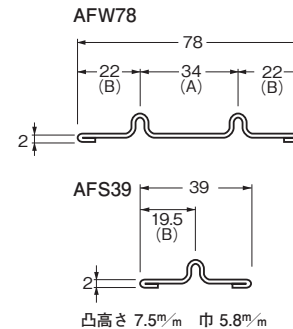

材質	ステンレスSUS-304
仕上	ヘアライン

商品コード	呼称	サイズ(ミリ)				入数		定価
		長さ	幅	厚み	高さ	小箱	棚	
27597886	AFS3918	1820	39	1	2	1	12	10,900
27597887	AFS3920	2000	39	1	2	1	12	10,900
27597888	AFS3927	2730	39	1	2	1	6	16,400
27597889	AFS3930	3000	39	1	2	1	6	16,400
27597890	AFS3936	3640	39	1	2	1	6	26,800
27597891	AFS3940	4000	39	1	2	1	6	26,800

商品コード	呼称	サイズ(ミリ)				入数		定価
		長さ	幅	厚み	高さ	小箱	棚	
27597892	AFW7818	1820	78	1	2	1	12	16,300
27597893	AFW7820	2000	78	1	2	1	12	16,300
27597894	AFW7827	2730	78	1	2	1	6	24,500
27597895	AFW7830	3000	78	1	2	1	6	24,500
27597896	AFW7836	3640	78	1	2	1	6	37,600
27597897	AFW7840	4000	78	1	2	1	6	37,600

パルステンレス敷居レール(VFS・VFW型)

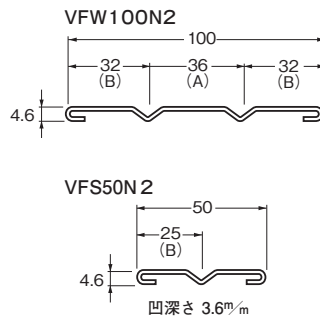

材質	ステンレスSUS-304
仕上	磨き#400

商品コード	呼称	サイズ(ミリ)				入数		定価
		長さ	幅	厚み	高さ	小箱	棚	
27597874	VFS518N2	1820	50	1	4.6	1	12	12,300
27597875	VFS520N2	2000	50	1	4.6	1	12	12,300
27597876	VFS527N2	2730	50	1	4.6	1	6	18,450
27597877	VFS530N2	3000	50	1	4.6	1	6	18,450
27597878	VFS536N2	3640	50	1	4.6	1	6	29,600
27597879	VFS540N2	4000	50	1	4.6	1	6	29,600

商品コード	呼称	サイズ(ミリ)				入数		定価
		長さ	幅	厚み	高さ	小箱	棚	
27597880	VFW1018N2	1820	100	1	4.6	1	12	17,250
27597881	VFW1020N2	2000	100	1	4.6	1	12	17,250
27597882	VFW1027N2	2730	100	1	4.6	1	6	25,900
27597883	VFW1030N2	3000	100	1	4.6	1	6	25,900
27597884	VFW1036N2	3640	100	1	4.6	1	4	39,500
27597885	VFW1040N2	4000	100	1	4.6	1	4	39,500

パルステンレス敷居レール(VS50型)

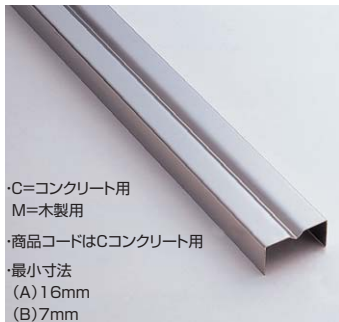

材質 ステンレスSUS-304
仕上 磨き#400

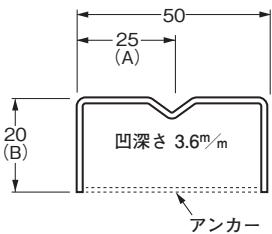

・C=コンクリート用
M=木製用
・商品コードはCコンクリート用
・最小寸法
(A)16mm
(B)7mm

()内の数字は受注生産品です。

商品コード	呼称	サイズ(ミリ)				入数		定価
		長さ	幅	厚み	高さ	小箱	梱	
27597862	VS518C(M)	1820	50	1	25	1	12	14,350
27597863	VS520C(M)	2000	50	1	25	1	12	14,350
27597864	VS527C(M)	2730	50	1	25	1	6	21,550
27597865	VS530C(M)	3000	50	1	25	1	6	21,550
27597866	VS536C(M)	3640	50	1	25	1	6	33,700
27597867	VS540C(M)	4000	50	1	25	1	6	33,700

パルステンレス敷居レール(VW100型)

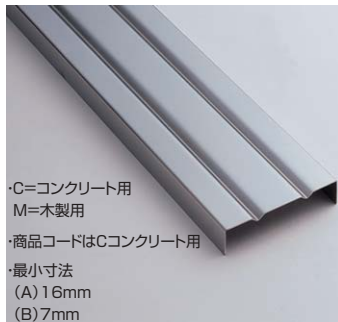

材質 ステンレスSUS-304
仕上 磨き#400

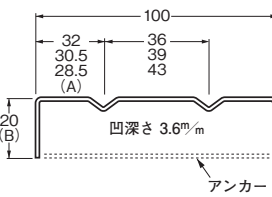

・C=コンクリート用
M=木製用
・商品コードはCコンクリート用
・最小寸法
(A)16mm
(B)7mm

()内の数字は受注生産品です。

商品コード	呼称	サイズ(ミリ)				入数		定価
		長さ	幅	厚み	高さ	小箱	梱	
27597868	VW1018C(M)	1820	100	1	25	1	6	19,250
27597869	VW1020C(M)	2000	100	1	25	1	6	19,250
27597870	VW1027C(M)	2730	100	1	25	1	6	28,900
27597871	VW1030C(M)	3000	100	1	25	1	6	28,900
27597872	VW1036C(M)	3640	100	1	25	1	4	43,500
27597873	VW1040C(M)	4000	100	1	25	1	4	43,500

パルステンレス敷居レール(SS50型)



材質 ステンレスSUS-304
仕上 ヘアライン

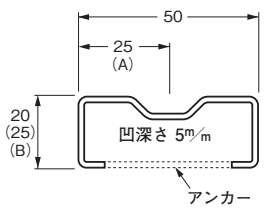

・コンクリート用
・最小寸法
(A)18mm
(B)15mm

()内の数字は受注生産品です。
戸車付

商品コード	呼称	サイズ(ミリ)				入数		定価
		長さ	幅	厚み	高さ	小箱	梱	
27597850	SS518	1829	50	1.2	20	1	12	12,000
27597851	SS520	2000	50	1.2	20	1	12	12,700
27597852	SS524	2430	50	1.2	20	1	6	15,200
27597853	SS530	3000	50	1.2	20	1	6	17,600
27597854	SS536	3660	50	1.2	20	1	4	24,400
27597855	SS540	4000	50	1.2	20	1	4	25,900

パルステンレス敷居レール(SW100型)

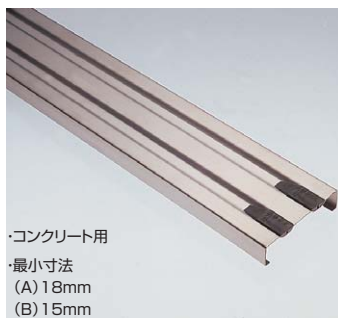

材質 ステンレスSUS-304
仕上 ヘアライン

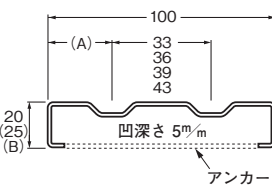

・コンクリート用
・最小寸法
(A)18mm
(B)15mm

()内の数字は受注生産品です。
戸車付

商品コード	呼称	サイズ(ミリ)				入数		定価
		長さ	幅	厚み	高さ	小箱	梱	
27597856	SW1018	1829	100	1.2	20	1	6	16,200
27597857	SW1020	2000	100	1.2	20	1	6	17,200
27597858	SW1024	2430	100	1.2	20	1	6	20,500
27597859	SW1030	3000	100	1.2	20	1	6	23,900
27597860	SW1036	3660	100	1.2	20	1	4	33,100
27597861	SW1040	4000	100	1.2	20	1	4	35,200

パルステンレス敷居レール(AS50型)



材質 ステンレスSUS-304
仕上 磨き#400

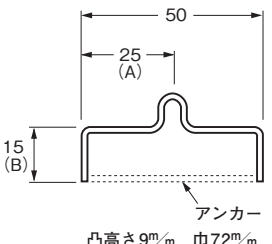

・C=コンクリート用
M=木製用
・商品コードはCコンクリート用
・最小寸法
(A)17mm
(B)7mm

凸高さ9mm 巾7.2mm

商品コード	呼称	サイズ(ミリ)				入数		定価
		長さ	幅	厚み	高さ	小箱	梱	
27597838	AS518C(M)	1820	50	1	15	1	6	12,600
27597839	AS520C(M)	2000	50	1	15	1	6	12,600
27597840	AS527C(M)	2730	50	1	15	1	6	18,900
27597841	AS530C(M)	3000	50	1	15	1	6	18,900
27597842	AS536C(M)	3640	50	1	15	1	4	30,200
27597843	AS540C(M)	4000	50	1	15	1	4	30,200

パルステンレス敷居レール(AW100型)

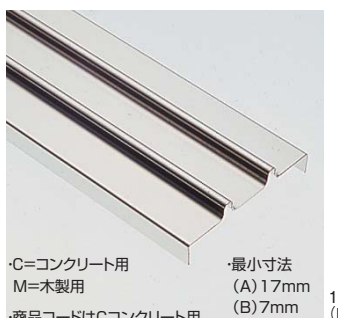

材質 ステンレスSUS-304
仕上 磨き#400

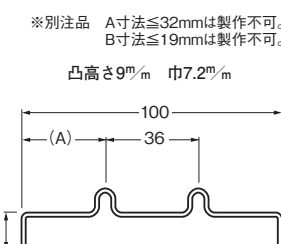

・C=コンクリート用
M=木製用
・商品コードはCコンクリート用
・最小寸法
(A)17mm
(B)7mm

※別注品 A寸法≦32mmは製作不可。
B寸法≦19mmは製作不可。

凸高さ9mm 巾7.2mm

商品コード	呼称	サイズ(ミリ)				入数		定価
		長さ	幅	厚み	高さ	小箱	梱	
27597844	AW1018C(M)	1820	100	1	15	1	6	17,200
27597845	AW1020C(M)	2000	100	1	15	1	6	17,200
27597846	AW1027C(M)	2730	100	1	15	1	6	25,800
27597847	AW1030C(M)	3000	100	1	15	1	6	25,800
27597848	AW1036C(M)	3640	100	1	15	1	4	39,400
27597849	AW1040C(M)	4000	100	1	15	1	4	39,400

パルステンレス敷居レール(WS50型)

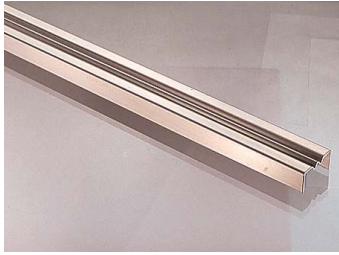

材質	ステンレスSUS-304
仕上	ヘアライン

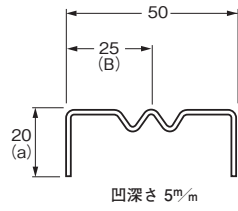

・C=コンクリート用
M=木製用
商品コードはCコンクリート用
※別注品:最小寸法 (B)17mm (a)8mm
※別注品 B寸法≤19mmは製作不可。

商品コード	呼称	サイズ(ミリ)				入数		定価
		長さ	幅	厚み	高さ	小箱	棚	
27597818	WS518C(M)	1829	50	1	20	1	12	14,000
27597819	WS520C(M)	2000	50	1	20	1	12	14,000
27597820	WS527C(M)	2730	50	1	20	1	6	21,000
27597821	WS530C(M)	3000	50	1	20	1	6	21,000
27597822	WS536C(M)	3640	50	1	20	1	4	33,000
27597823	WS540C(M)	4000	50	1	20	1	4	33,000

パルステンレス敷居レール(WW100型)

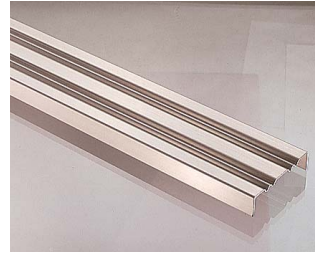

材質	ステンレスSUS-304
仕上	ヘアライン

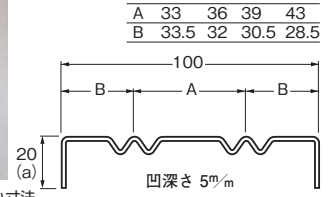

・C=コンクリート用
M=木製用
商品コードはCコンクリート用
※別注品:最小寸法 (B)17mm (a)8mm

商品コード	呼称	サイズ(ミリ)				入数		定価
		長さ	幅	厚み	高さ	小箱	棚	
27597824	WW1018C(M)	1829	100	1	20	1	6	18,400
27597825	WW1020C(M)	2000	100	1	20	1	6	18,400
27597826	WW1027C(M)	2730	100	1	20	1	6	27,600
27597827	WW1030C(M)	3000	100	1	20	1	6	27,600
27597828	WW1036C(M)	3640	100	1	20	1	4	41,800
27597829	WW1040C(M)	4000	100	1	20	1	4	41,800

ハイレール



材質	積層強化木
仕上	WPC加工 両面テープ付

- 積層材は、抗菌・耐久性抜群。
- 自然の木目の美しさはそのまま。

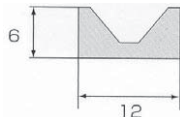

商品コード	呼称	カラー	サイズ(ミリ)			入数		定価
			幅	厚み	長さ	小箱	棚	
28224877	ハイレール	レッドブラウン	12	6	1930	40	40	2,000

V9レール



材質	積層強化木
仕上	WPC加工

- 積層材は、抗菌・耐久性抜群。
- 自然の木目の美しさはそのまま。

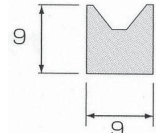

商品コード	呼称	カラー	サイズ(ミリ)			入数		定価
			幅	厚み	長さ	小箱	棚	
28224875	V9レール	レッドブラウン	9	9	1930	30	30	2,500
28224876	V9レール	ナチュラル	9	9	1930	30	30	2,500

ウッドレール



材質	積層強化木
仕上	WPC加工

- 積層材は、抗菌・耐久性抜群。
- 自然の木目の美しさはそのまま。

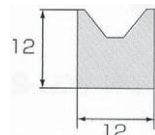

施工ワンポイント
延長使用がしやすいようにジョイント加工を施しています。

商品コード	呼称	カラー	サイズ(ミリ)			入数		定価
			幅	厚み	長さ	小箱	棚	
28224872	ウッドレール	レッドブラウン	12	12	1930	20	20	3,750
28224873	ウッドレール	ナチュラル	12	12	1930	20	20	3,750

フロアレール シングル



材質	積層強化木
仕上	WPC加工

- 積層材は抗菌・耐久性がある。
- 自然の木目の美しさはそのまま。

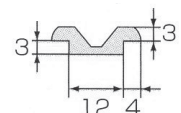

商品コード	呼称	カラー	サイズ(ミリ)			入数		定価
			幅	厚み	長さ	小箱	棚	
28224878	フロアレール シングル	レッドブラウン	20	6	1930	30	30	3,750

フロアレール ダブル直貼用



材 質	積層強化木
仕 上	WPC加工 両面テープ付

- 積層材は抗菌・耐久性抜群。
- 自然の木目の美しさはそのまま。



施工ワポイント

フローリングの汚れや水分を十分に除去してから施工して下さい。

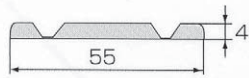

商品コード	呼称	カラー	サイズ(ミリ)			入数		定価
			幅	厚み	長さ	小箱	梱	
28224881	フロアレール ダブル直貼	レッドブラウン	55	4	1930	15	15	6,250

フロアレール ダブル



材 質	積層強化木
仕 上	WPC加工

- 積層材は抗菌・耐久性抜群。
- 自然の木目の美しさはそのまま。

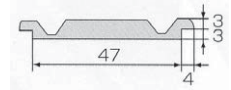
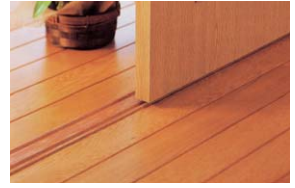

商品コード	呼称	カラー	サイズ(ミリ)			入数		定価
			幅	厚み	長さ	小箱	梱	
28224879	フロアレール ダブル	レッドブラウン	55	6	1930	15	15	7,450

フロアレール トリプル



材 質	積層強化木
仕 上	WPC加工

- 積層材には抗菌・耐久性抜群。
- 自然の木目の美しさはそのまま。



商品コード	呼称	カラー	サイズ(ミリ)			入数		定価
			幅	厚み	長さ	小箱	梱	
28224880	フロアレール トリプル	レッドブラウン	89	6	1930	10	10	11,200

ツインレール



材 質	積層強化木
仕 上	WPC加工

- 積層強化木なので、耐久性が抜群

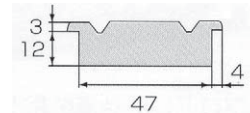

商品コード	呼称	サイズ(ミリ)			入数		定価
		幅	厚み	高さ	小箱	梱	
28224894	ツインレール	55	15	1930	10	10	12,400

ウッズベリ



材 質	積層強化木
仕 上	WPC加工 両面テープ付

- 積層強化木なので、耐久性が抜群。
- 両面テープ付なので施工が簡単。

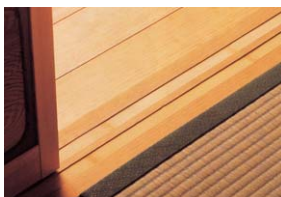

施工ワポイント

敷居の汚れや水分を十分に除去してから施工して下さい。

商品コード	呼称	カラー	サイズ(ミリ)			入数		定価
			幅	厚み	長さ	小箱	梱	
28224856	ウッズベリ 6分	レッドブラウン	17.5	1	1930	100	100	900
28224854	ウッズベリ 7分	レッドブラウン	20.5	1	1930	100	100	900
28224859	ウッズベリ 6分	ナチュラル	17.5	1	1930	100	100	900
28224858	ウッズベリ 7分	ナチュラル	20.5	1	1930	100	100	900

さくらスベリ



材 質	積層強化木
仕 上	WPC加工 両面テープ付

- 積層強化木なので、耐久性が抜群。
- 両面テープ付なので施工が簡単。

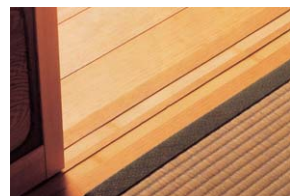

施工ワポイント

敷居の汚れや水分を十分に除去してから施工して下さい。

商品コード	呼称	カラー	サイズ(ミリ)			入数		定価
			幅	厚み	長さ	小箱	梱	
28224861	さくらスベリ 6分	レッドブラウン	17.5	3	1930	50	50	2,250
28224860	さくらスベリ 7分	レッドブラウン	20.5	3	1930	50	50	2,250

おり姫(竹敷居レール)



材質	竹
仕上	防虫、防カビ処理 両面テープ付

●天然の竹を使用しています。
●両面テープ付なので施工が簡単。



施工ワンポイント
敷居の汚れや水分を十分に除去してから施工して下さい。

商品コード	呼称	カラー	サイズ(ミリ)			入数		定価
			幅	厚み	長さ	小箱	梱	
28224869	おり姫 6分	生地	17.3	4	1950	50	50	900
28224870	おり姫 6分	生地	17.3	4	4000	50	50	1,800
28224866	おり姫 7分	生地	20.3	4	1950	50	50	900
28224867	おり姫 7分	生地	20.3	4	4000	50	50	1,800
28224868	おり姫 7分	炭化色	20.3	4	1950	50	50	900

ワンタッチレール



材質	積層強化木
仕上	WPC加工 両面テープ付

●積層強化木なので、耐久性が抜群。
●両面テープ付なので施工が簡単。



施工ワンポイント
敷居の汚れや水分を十分に除去してから施工して下さい。

商品コード	呼称	カラー	サイズ(ミリ)			入数		定価
			幅	厚み	長さ	小箱	梱	
28224863	ワンタッチレール 6分	レッドブラウン	17.6	4	1930	30	30	1,800
28224862	ワンタッチレール 7分	レッドブラウン	20.6	4	1930	30	30	1,800
28224865	ワンタッチレール 6分	ナチュラル	17.6	4	1930	30	30	1,800
28224864	ワンタッチレール 7分	ナチュラル	20.6	4	1930	30	30	1,800

かぐや姫(竹スベリ)



材質	竹
仕上	防虫、防カビ仕上げ 両面テープ付

●ロール状になっているので、持ち運びが簡単。
●天然の竹を使用しています。



施工ワンポイント
敷居の汚れや水分を十分に除去してから施工して下さい。

商品コード	呼称	カラー	サイズ(ミリ)			入数		定価
			幅	厚み	長さ	小箱	梱	
28224853	かぐや姫 6分		17.3	1	4000	1	10	8,500
28224849	かぐや姫 7分		20.3	1	4000	1	10	8,500

戸首スペーサー



材質	樹脂
仕上	ビス付

●引き違い戸が擦れ合うような時、本製品を装着し建具の芯を逃がす事が出来る。

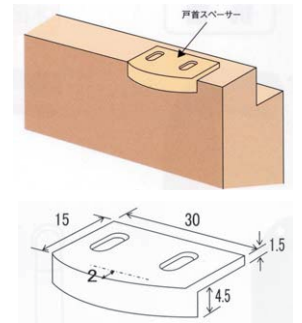

商品コード	呼称	カラー	サイズ(ミリ)			入数		定価
			幅	厚み	奥行	小箱	梱	
28224882	戸首スペーサー	ベージュ	30	6	15	100	1200	150

ピタッ戸



材質	樹脂
仕上	両面テープ付

●襖・障子のガタツキを緩衝。

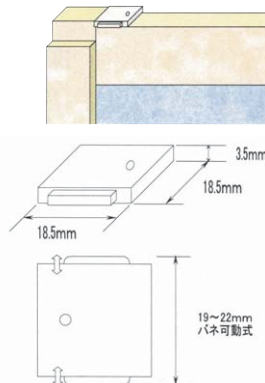

施工ワンポイント
取り付け部分の汚れや水分を十分に除去してから施工して下さい。

商品コード	呼称	カラー	サイズ(ミリ)			入数		定価
			幅	厚み	奥行	小箱	梱	
28224883	ピタッ戸	ホワイト	18.5	3.5	22	100	100	200

小口調節スベリ



材質	樹脂
----	----

●建て合わせ調整が簡単に出来る。



商品コード	呼称	カラー	入数		定価
			小箱	梱	
28224884	小口調節スベリ	ベージュ	100	100	300
28224885	小口調節スベリ	黒	100	100	300
28224886	小口調節スベリ	茶	100	100	300