

ステンレス丁番厚口

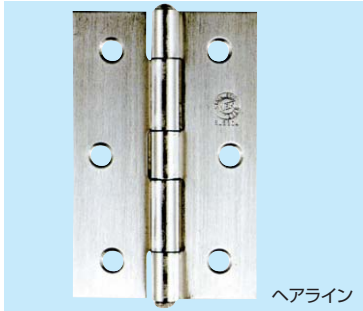

材質 ステンレスSUS-304

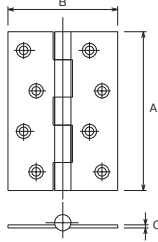

商品コード	呼称	仕上	サイズ(ミリ)			穴数	使用ビス径(ミリ)	入数		標準価格
			A	B	C			小箱	棚	
61202606	No.827 HL 51	ヘアライン	51	38	1	4	2.7	24	720	260
61202607	No.827 HL 64	ヘアライン	64	42	1.2	6	3.1	24	720	330
61202608	No.827 HL 76	ヘアライン	76	49	1.5	6	3.1	24	480	440
61202609	No.827 HL 89	ヘアライン	89	56	1.5	6	3.5	12	360	590
61202610	No.827 HL 102	ヘアライン	102	70	2	8	3.8	12	216	910
61202611	No.827 HL 127	ヘアライン	127	80	2	10	4.1	6	120	1,430
61202612	No.827 GB 51	ブロンズ	51	38	1	4	2.7	20	600	400
61202613	No.827 GB 64	ブロンズ	64	42	1.2	6	3.1	20	600	510
61202614	No.827 GB 76	ブロンズ	76	49	1.5	6	3.1	20	400	700
61202615	No.827 GB 89	ブロンズ	89	56	1.5	6	3.5	10	300	980
61202616	No.827 GB 102	ブロンズ	102	70	2	8	3.8	10	180	1,630
61202617	No.827 GB 127	ブロンズ	127	80	2	10	4.1	6	120	2,240

ステンレス丁番中厚

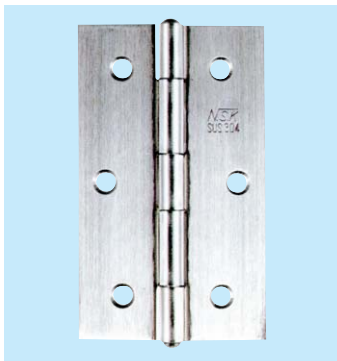

材質 ステンレスSUS-304
仕上 ヘアライン

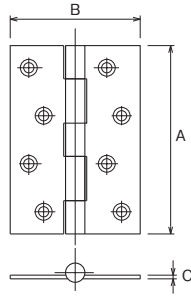

商品コード	呼称	サイズ(ミリ)			穴数	使用ビス径(ミリ)	入数		標準価格
		A	B	C			小箱	棚	
61202625	No.727 HL 51	51	35	0.8	4	2.4	20	1000	220
61202626	No.727 HL 64	64	39	1	6	2.7	20	800	290
61202627	No.727 HL 76	76	45	1	6	2.9	20	600	370
61202628	No.727 HL 89	89	55	1.2	6	3.1	10	400	540
61202629	No.727 HL 102	102	63	1.5	8	3.5	10	300	760

ステンレス丁番中厚



材質 ステンレスSUS-430
仕上 磨き

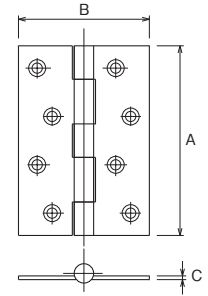

商品コード	呼称	サイズ(ミリ)			穴数	使用ビス径(ミリ)	入数		標準価格
		A	B	C			小箱	棚	
61202630	No.724 磨き 51	51	35	0.8	4	2.4	20	1000	150
61202631	No.724 磨き 64	64	39	1	6	2.7	20	800	190
61202632	No.724 磨き 76	76	45	1	6	2.9	20	600	250
61202633	No.724 磨き 89	89	55	1.2	6	3.1	10	400	380
61202634	No.724 磨き 102	102	63	1.5	8	3.5	10	300	540

ステンレス丁番厚口(穴なし)



材質 ステンレスSUS-304
仕上 バレル研磨

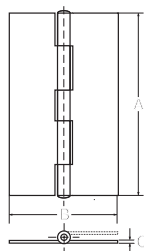

商品コード	呼称	サイズ(ミリ)			入数		標準価格
		A	B	C	小箱	棚	
19502968	No.ST80×38	38	34	1.2	20	1200	270
19502947	No.ST80×51	51	38	1.2	20	800	280
19502948	No.ST80×64	64	42	1.2	20	480	320
19502944	No.ST80×76	76	49	1.5	20	300	500
19502945	No.ST80×89	89	56	1.7	10	200	740
19502946	No.ST80×102	102	70	1.8	10	150	1,010

ステンレス丁番薄口



材質 ステンレスSUS-304
●ヘアライン(HL)とブロンズ色(GB)があります。

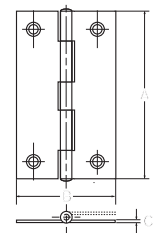

商品コード	呼称	サイズ(ミリ)			穴数	使用ビス径(ミリ)	入数		標準価格
		A	B	C			小箱	棚	
61202635	No.527 HL 25	25	20	0.5	4	1.6	100	5000	80
61202636	No.527 HL 32	32	22	0.6	4	2.1	100	4000	100
61202637	No.527 HL 38	38	23	0.7	4	3	100	3000	110
61202641	No.527 GB 25	25	20	0.5	4	1.6	100	5000	140
61202642	No.527 GB 32	32	22	0.6	4	2.1	100	4000	180
61202643	No.527 GB 38	38	23	0.7	4	3	100	3000	200

ドア錠・ハンドル

ドアクローザ

戸当り

丁番

スライド丁番

ステー

パッチン錠

キャッチ

クッション・戸当りゴム

ドアストッパー

フランス落とし丸落とし

貫抜金物

門金物

ラバトリール金物

ステンレス厚口丁番

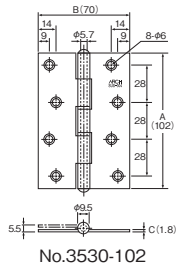

- 磨耗が少ない4枚リング入りです(No.3530-51は2枚リング入り)。
- 耐荷重は2枚吊りの場合。

材質 ステンレスSUS-304

呼称 (サイズ)	穴数
51	4
64	6
76	6
89	6
102	8
127	8

商品コード	呼称	仕上	サイズ(ミリ)			耐荷重 (kg)	使用ビス径 (ミリ)	入数		標準価格
			A	B	C			小箱	梱	
61602940	No.3530-76HL	ヘアライン	76	50	1.5	12	3.5×22	20	480	530
61633412	No.3530-76AN	アンバー塗装	76	50	1.5	12	3.5×22	20	480	800
61693618	No.3530-76AEP	銅ブロンズメッキ	76	50	1.5	12	3.5×22	20	480	980
61633413	No.3530-76GP	金メッキ	76	50	1.5	12	3.5×22	20	480	1,100
61602941	No.3530-89HL	ヘアライン	89	56.5	1.8	16	3.8×25	10	280	730
61633414	No.3530-89AN	アンバー塗装	89	56.5	1.8	16	3.8×25	10	280	1,070
61693619	No.3530-89AEP	銅ブロンズメッキ	89	56.5	1.8	16	3.8×25	10	280	1,240
61633415	No.3530-89GP	金メッキ	89	56.5	1.8	16	3.8×25	10	280	1,380
61602942	No.3530-102HL	ヘアライン	102	70	1.8	18	3.8×25	10	200	970
61633416	No.3530-102AN	アンバー塗装	102	70	1.8	18	3.8×25	10	200	1,420
61693620	No.3530-102AEP	銅ブロンズメッキ	102	70	1.8	18	3.8×25	10	200	1,620
61633417	No.3530-102GP	金メッキ	102	70	1.8	18	3.8×25	10	200	1,880
61600362	No.3530-127HL	ヘアライン	127	82	1.8	20	4.1×25	6	120	1,510
61633418	No.3530-127AN	アンバー塗装	127	82	1.8	20	4.1×25	6	120	2,200
61633419	No.3530-127AEP	銅ブロンズメッキ	127	82	1.8	20	4.1×25	6	120	2,360
61633420	No.3530-127GP	金メッキ	127	82	1.8	20	4.1×25	6	120	2,940

商品コード	呼称	仕上	サイズ(ミリ)			耐荷重 (kg)	使用ビス径 (ミリ)	入数		標準価格
			A	B	C			小箱	梱	
61602957	No.3530-51HL	ヘアライン	51	39	1.3	7	2.7×16	20	1000	310
61633406	No.3530-51AN	アンバー塗装	51	39	1.3	7	2.7×16	20	1000	510
61633407	No.3530-51AEP	銅ブロンズメッキ	51	39	1.3	7	2.7×16	20	1000	620
61633408	No.3530-51GP	金メッキ	51	39	1.3	7	2.7×16	20	1000	730
61602939	No.3530-64HL	ヘアライン	64	42.5	1.3	10	3.1×16	20	800	390
61633409	No.3530-64AN	アンバー塗装	64	42.5	1.3	10	3.1×16	20	800	610
61633410	No.3530-64AEP	銅ブロンズメッキ	64	42.5	1.3	10	3.1×16	20	800	810
61633411	No.3530-64GP	金メッキ	64	42.5	1.3	10	3.1×16	20	800	880

ステンレス中厚丁番



呼称 (サイズ)	穴数
51	4
64	6
76	6
89	6
102	8
127	8

- 光沢研磨BK仕上には、(64~102mm) ナイロン袋2枚入りもあります。
- 耐荷重は2枚吊りの場合です。

材質 ステンレスSUS-430

商品コード	呼称	仕上	サイズ(ミリ)			耐荷重 (kg)	使用ビス径 (ミリ)	入数		標準価格
			A	B	C			小箱	梱	
61602851	No.4520-51BK	光沢研磨	51	34.5	0.8	5	2.7×13	20	1200	185
61633386	No.4520-51AE	銅ブロンズ塗装	51	34.5	0.8	5	2.7×13	20	1200	240
61633387	No.4520-51AB	仙徳塗装	51	34.5	0.8	5	2.7×13	20	1200	240
61601145	No.4520-51AN	アンバー塗装	51	34.5	0.8	5	2.7×13	20	1200	240
61601148	No.4520-51SG	サテンゴールド塗装	51	34.5	0.8	5	2.7×13	20	1200	240
61633388	No.4520-51GP	金メッキ	51	34.5	0.8	5	2.7×13	20	1200	420
61602852	No.4520-64BK	光沢研磨	64	40	0.8	7	2.7×16	20	1000	230
61633390	No.4520-64AE	銅ブロンズ塗装	64	40	0.8	7	2.7×16	20	1000	280
61633391	No.4520-64AB	仙徳塗装	64	40	0.8	7	2.7×16	20	1000	280
61601152	No.4520-64AN	アンバー塗装	64	40	0.8	7	2.7×16	20	1000	280
61601158	No.4520-64SG	サテンゴールド塗装	64	40	0.8	7	2.7×16	20	1000	280
61601413	No.4520-64GP	金メッキ	64	40	0.8	7	2.7×16	20	1000	530
61602853	No.4520-76BK	光沢研磨	76	46	1	10	2.9×20	20	700	310
61633393	No.4520-76AE	銅ブロンズ塗装	76	46	1	10	2.9×20	20	700	400
61633394	No.4520-76AB	仙徳塗装	76	46	1	10	2.9×20	20	700	400
61601094	No.4520-76AN	アンバー塗装	76	46	1	10	2.9×20	20	700	400
61601095	No.4520-76SG	サテンゴールド塗装	76	46	1	10	2.9×20	20	700	400
61601414	No.4520-76GP	金メッキ	76	46	1	10	2.9×20	20	700	750
61602854	No.4520-89BK	光沢研磨	89	56	1.2	12	3.5×22	10	400	470
61633398	No.4520-89AE	銅ブロンズ塗装	89	56	1.2	12	3.5×22	10	400	550
61633399	No.4520-89AB	仙徳塗装	89	56	1.2	12	3.5×22	10	400	550
61602857	No.4520-89AN	アンバー塗装	89	56	1.2	12	3.5×22	10	400	550
61601096	No.4520-89SG	サテンゴールド塗装	89	56	1.2	12	3.5×22	10	400	550
61601420	No.4520-89GP	金メッキ	89	56	1.2	12	3.5×22	10	400	1,000
61602855	No.4520-102BK	光沢研磨	102	66.5	1.5	16	3.5×22	10	300	580
61633402	No.4520-102AE	銅ブロンズ塗装	102	66.5	1.5	16	3.5×22	10	300	700
61633403	No.4520-102AB	仙徳塗装	102	66.5	1.5	16	3.5×22	10	300	700
61601168	No.4520-102AN	アンバー塗装	102	66.5	1.5	16	3.5×22	10	300	700
61601097	No.4520-102SG	サテンゴールド塗装	102	66.5	1.5	16	3.5×22	10	300	700
61633404	No.4520-102GP	金メッキ	102	66.5	1.5	16	3.5×22	10	300	1,440
61602652	No.4520-127BK	光沢研磨	127	82	1.5	18	3.8×25	6	180	1,050

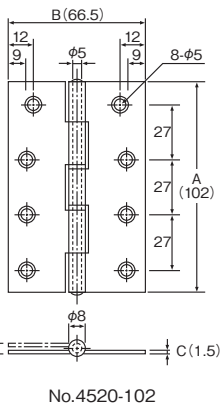

ドアクローザ

戸当り

丁番

スライド丁番

ステー

パッチン錠

キャッチ

クッション戸当りゴム

ドアストッパー

フラスコ落とし丸落とし

貫抜金物

門金物

ラバトリー金物

ステンレス丁番薄口



材質 ステンレスSUS-304
仕上 パレル研磨

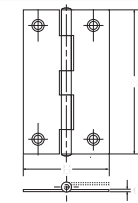

●取付ビス付属。(ビスなしでもできます。ビスなしの場合、単価はST50シリーズと同値となります。)

商品コード	呼称	サイズ(ミリ)			使用ビス径(ミリ)	入数		標準価格
		A	B	C		小箱	梱	
19502590	No.ST55×25	25	20	0.8	2.1	100	3000	120
19502591	No.ST55×32	32	22	0.8	2.1	100	2500	130
19502592	No.ST55×38	38	26	0.8	2.1	50	1800	150
19502593	No.ST55×51	51	30	0.8	2.4	25	1500	230
19502594	No.ST55×64	64	33	0.8	2.7	20	1000	275
19502595	No.ST55×76	76	41	1	3.1	20	600	400

ステンレス丁番薄口(穴なし)



材質 ステンレスSUS-304
仕上 パレル研磨

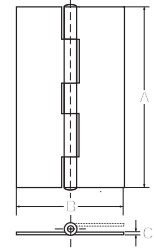

商品コード	呼称	サイズ(ミリ)			入数	標準価格	
		A	B	C			
19502949	No.ST50×25	25	20	0.8	100	3000	95
19502950	No.ST50×32	32	22	0.8	100	2500	110
19502951	No.ST50×38	38	26	0.8	50	1800	120
19502952	No.ST50×51	51	30	0.8	50	1500	200
19502953	No.ST50×64	64	33	0.8	20	1000	230
19533248	No.ST50×76	76	41	1	20	600	330

鋼板丁番薄口



材質 鉄・形鋼・鋼板 SPCC
仕上 生地

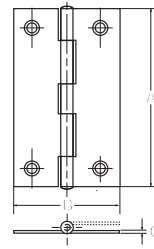

商品コード	呼称	サイズ(ミリ)			使用ビス径(ミリ)	入数		標準価格
		A	B	C		小箱	梱	
19502524	No.55×25	25	20	0.8	2.1	120	4800	40
19502525	No.55×32	32	22	0.8	2.1	120	4800	40
19502526	No.55×38	38	26	0.8	2.1	60	3600	45
19502527	No.55×51	51	30	0.8	2.4	60	2400	50
19502528	No.55×64	64	33	1	2.7	24	1200	60
19502529	No.55×76	76	41	1	3.1	24	720	85

鋼板丁番薄口(穴なし)

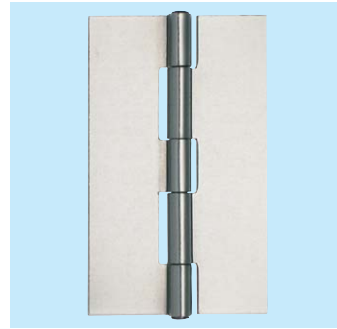

材質 鉄・形鋼・鋼板 SPCC
仕上 生地

●穴なしタイプ。
●溶接など鉄扉・鉄枠などの施工に用います。

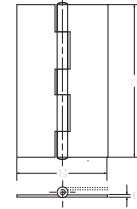

商品コード	呼称	サイズ(ミリ)			入数	標準価格	
		A	B	C			
19502542	No.50×25	25	20	0.8	700	7000	40
19502543	No.50×32	32	22	0.8	500	5000	40
19502544	No.50×38	38	26	0.8	400	4000	45
19502545	No.50×51	51	30	0.8	250	2500	50
19502546	No.50×64	64	33	1	150	1500	60
19502547	No.50×76	76	41	1	100	1000	85

鋼板丁番薄口(ユニクロ)



材質 鉄・形鋼・鋼板 SPCC
仕上 ユニクロメッキ(3価クロム)

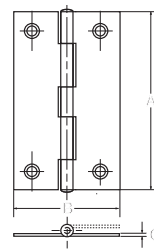

商品コード	呼称	サイズ(ミリ)			使用ビス径(ミリ)	入数		標準価格
		A	B	C		小箱	梱	
19502530	No.55U×25	25	20	0.8	2.1	120	4800	60
19502531	No.55U×32	32	22	0.8	2.1	120	4800	60
19502532	No.55U×38	38	26	0.8	2.1	60	3600	65
19502533	No.55U×51	51	30	0.8	2.4	60	2400	65
19502534	No.55U×64	64	33	1	2.7	24	1200	85
19502535	No.55U×76	76	41	1	3.1	24	720	120

丁番



材質 鉄

商品コード	呼称	仕上	サイズ(ミリ)			穴径(ミリ)	入数	標準価格
			縦	横	厚み			
47133523	T-95	生地	25	73	1.5	4	24	130
47133524	T-95	ユニクロ	25	73	1.5	4	24	150
47133525	T-95	ニッケル	25	73	1.5	4	24	150
47133526	T-96	生地	32	82	1.5	4.4	24	140
47133527	T-96	ユニクロ	32	82	1.5	4.4	24	180
47133528	T-97	生地	38	90	1.5	5	24	170
47133529	T-97	ユニクロ	38	90	1.5	5	24	210

ドア錠・ハンドル

ドアクローザ

戸当り

丁番

スライド丁番

ステー

パッチン錠

キャッチ

クッション・戸当りゴム

ドアストッパー

フランス落とし丸落し

貫抜金物

門金物

ラバトリール金物

鉄板丁番厚口



材 質	鉄-形鋼-鋼板 SPCC
仕 上	生地

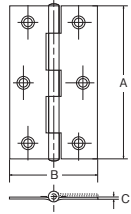

商品コード	呼称	サイズ(ミリ)			使用ビス径(ミリ)	入数		標準価格
		A	B	C		小箱	梱	
19502553	No.88×38	38	34	1.2	2.7	240	2400	75
19502554	No.88×51	51	38	1.3	2.7	24	1200	80
19502555	No.88×64	64	42	1.4	3.1	24	720	95
19502556	No.88×76	76	49	1.5	3.5	24	480	145
19502557	No.88×89	89	56	1.7	3.8	12	360	195
19502558	No.88×102	102	70	1.8	4.1	12	240	290
19502559	No.88×127	127	80	2	4.5	6	120	550
19502560	No.88×153	153	100	2.3	4.5	6	72	880

鉄板丁番厚口(穴なし)

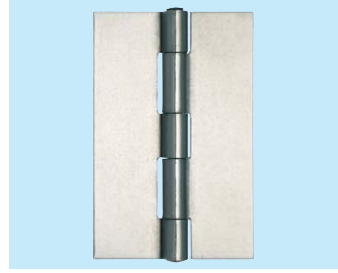

材 質	鉄-形鋼-鋼板 SPCC
仕 上	生地

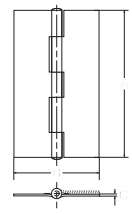

商品コード	呼称	サイズ(ミリ)			使用ビス径(ミリ)	入数		標準価格
		A	B	C		小箱	梱	
19502568	No.80×38	38	34	1.2	2.5	250	2500	75
19502569	No.80×51	51	38	1.3	2.5	120	1200	80
19502570	No.80×64	64	42	1.4	2.5	80	800	95
19502571	No.80×76	76	49	1.5	2.5	50	500	145
19502572	No.80×89	89	56	1.7	2.5	35	350	195
19502573	No.80×102	102	70	1.8	2.5	25	250	290
19502574	No.80×127	127	80	2	2.5	6	120	550
19502575	No.80×153	153	100	2.3	2.5	6	72	880

鉄板メラミン焼付塗装丁番厚口(カラー丁番)

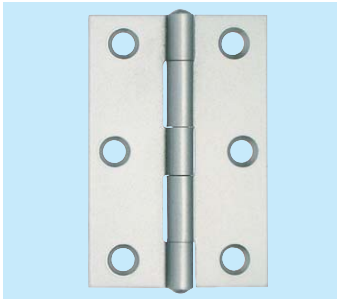

材 質	鉄-形鋼-鋼板 SPCC
仕 上	塗装
カ ラ ー	シルバー

●取付ビス付属

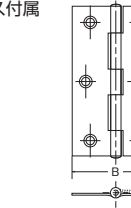

商品コード	呼称	サイズ(ミリ)			使用ビス径(ミリ)	入数		標準価格
		A	B	C		小箱	梱	
19502576	No.88S×51	51	38	1.3	2.7	30	600	100
19502577	No.88S×64	64	42	1.4	3.1	20	400	120
19502578	No.88S×76	76	49	1.5	3.5	20	300	150
19502579	No.88S×89	89	56	1.7	3.8	10	200	210
19502580	No.88S×102	102	70	1.8	4.1	10	120	300
19502581	No.88S×127	127	80	2	4.5	6	120	670
19502582	No.88S×153	153	100	2.3	4.5	6	72	1,140

鉄板メラミン焼付塗装丁番厚口(カラー丁番)



材 質	鉄-形鋼-鋼板 SPCC
仕 上	塗装
カ ラ ー	ブラウン

●取付ビス付属

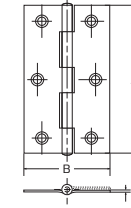

商品コード	呼称	サイズ(ミリ)			使用ビス径(ミリ)	入数		標準価格
		A	B	C		小箱	梱	
19502913	No.88MT×51	51	38	1.3	2.7	30	600	100
19502914	No.88MT×64	64	42	1.4	3.1	20	400	120
19502915	No.88MT×76	76	49	1.5	3.5	20	300	150
19502916	No.88MT×89	89	56	1.7	3.8	10	200	210
19502917	No.88MT×102	102	70	1.8	4.1	10	120	300

鉄板丁番厚口(ユニクロ)

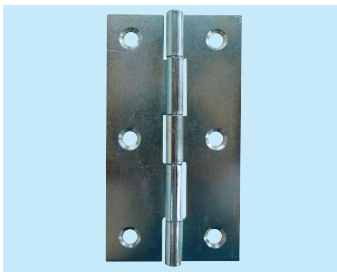

材 質	鉄-形鋼-鋼板 SPCC
仕 上	ユニクロメッキ(3価クロム)

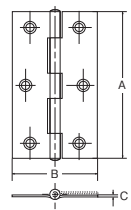

商品コード	呼称	サイズ(ミリ)			使用ビス径(ミリ)	入数		標準価格
		A	B	C		小箱	梱	
19533247	No.88U×38	38	34	1.2	2.7	240	2400	110
19502561	No.88U×51	51	38	1.3	2.7	24	1200	110
19502562	No.88U×64	64	42	1.4	3.1	24	720	140
19502563	No.88U×76	76	49	1.5	3.5	24	480	190
19502564	No.88U×89	89	56	1.7	3.8	12	360	280
19502565	No.88U×102	102	70	1.8	4.1	12	240	400
19502566	No.88U×127	127	80	2	4.5	6	120	940
19502567	No.88U×153	153	100	2.3	4.5	6	72	1,370

鉄板丁番厚口(穴なし スエージなし)



材 質	鉄-形鋼-鋼板 SPCC
仕 上	生地

●面付け用のスエージなし仕様です。

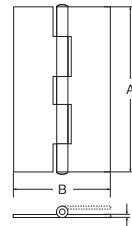

商品コード	呼称	サイズ(ミリ)			使用ビス径(ミリ)	入数		標準価格
		A	B	C		小箱	梱	
19533240	No.F80×38	38	34	1.2	2.5	250	2500	75
19533241	No.F80×51	51	38	1.3	2.5	120	1200	80
19533242	No.F80×64	64	42	1.4	2.5	80	800	95
19533243	No.F80×76	76	49	1.5	2.5	50	500	145
19533244	No.F80×89	89	56	1.7	2.5	35	350	195
19533245	No.F80×102	102	70	1.8	2.5	25	250	290

鉄リベット丁番



材質	鉄SPHC-P
仕上	生地

- 鉄扉や鉄部材へ溶接して使用します。
- 生地そのままなので、塗装も思いのまま。

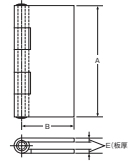

商品コード	呼称	サイズ(ミリ)			耐荷重 (kg・2枚用)	入数		標準価格
		A	B	E		小箱	梱	
36317520	鉄溶接丁番 51	51	24	2.6	15	20	240	185
36317521	鉄溶接丁番 64	64	31.5	3	18	20	200	240
36317522	鉄溶接丁番 76	76	36	3.5	25	10	120	320
36317523	鉄溶接丁番 89	89	42.5	3.8	35	10	100	400
36317524	鉄溶接丁番 102	102	50	4	45	10	60	460
36317525	鉄溶接丁番 127	127	62	4.5	60	4	40	880
36317526	鉄溶接丁番 153	153	71	5	80	2	20	1,280
36320961	鉄溶接丁番 205	205	80	6	250	2	—	6,000

ステンスリベット丁番



材質	ステンレスSUS-304
仕上	ヘアライン

- 外回りなど雨水のかかる扉や部材に溶接して使用可能。
- ステンレス製なのでサビにくく、いつまでも美しさを保ちます。

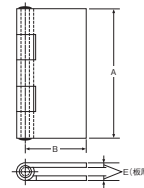

商品コード	呼称	サイズ(ミリ)			耐荷重 (kg・2枚用)	入数		標準価格
		A	B	E		小箱	梱	
36317513	ステン溶接丁番 51	51	24.5	2	10	20	240	480
36317514	ステン溶接丁番 64	64	31.5	2.5	15	20	200	680
36317515	ステン溶接丁番 76	76	36	2.5	20	10	120	800
36317516	ステン溶接丁番 89	89	42	3	30	10	100	1,240
36317517	ステン溶接丁番 102	102	50	3	35	10	60	1,640
36317518	ステン溶接丁番 127	127	60	4	60	2	40	4,000
36317519	ステン溶接丁番 150	150	60	4	80	2	30	4,800
36393334	ステン溶接丁番 205	205	82	6	250	2	12	17,200

鉄旗丁番



材質	銅板
仕上	生地

- 鉄扉、溶接用の丁番。

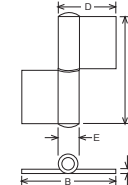

商品コード	呼称	サイズ(ミリ)					入数		標準価格
		A	B	C	D	E	小箱	梱	
00517961	鉄旗丁番 75右	76	88	3.4	57	15.8	2	80	350
00518351	鉄旗丁番 75左	76	88	3.4	57	15.8	2	80	350
00517962	鉄旗丁番 100右	101	106	3.8	63	19	2	80	490
00518352	鉄旗丁番 100左	101	106	3.8	63	19	2	80	490
00517963	鉄旗丁番 125右	126	106	3.8	63	19	2	80	630
00518353	鉄旗丁番 125左	126	106	3.8	63	19	2	80	630
00517964	鉄旗丁番 150右	151	106	3.8	63	19	2	40	740
00518354	鉄旗丁番 150左	151	106	3.8	63	19	2	40	740

ステンス旗丁番

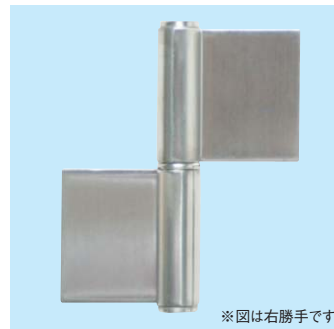

材質	ステンレスSUS304
仕上	羽:ヘアライン、軸:生地

- ステンレス製の溶接用丁番

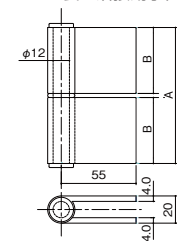

商品コード	呼称	サイズ(ミリ)		入数		標準価格
		A	B	小箱	ケース	
36321663	K-41A-102 R	100	48.5	6	60	1,390
36321664	K-41A-102 L	100	48.5	6	60	1,390
36321665	K-41A-127 R	127	62	10	60	1,420
36321666	K-41A-127 L	127	62	10	60	1,420
36321667	K-41A-153 R	148	72.5	6	60	1,790
36321668	K-41A-153 L	148	72.5	6	60	1,790

ステンス面付旗丁番



材質	ステンレスSUS-304
仕上	ヘアライン

- 標準の芯棒は鉄芯(ユニクロメッキ付)ですが、ステンレス芯も承ります。
- 特注品で穴なしもできます。
- ドア重量50kg以下(2枚吊り)。
- 鋼球入りでドアの開閉が軽く耐摩耗性に優れています。
- 左右勝手があります。

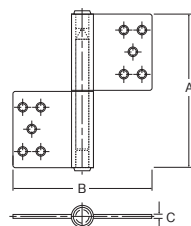

商品コード	呼称	サイズ(ミリ)			入数		標準価格
		A	B	C	小箱	梱	
19533238	No.KJ127 L(左)	127	100	3	6	60	1,320
19533239	No.KJ127 R(右)	127	100	3	6	60	1,320

ステンス二管丁番

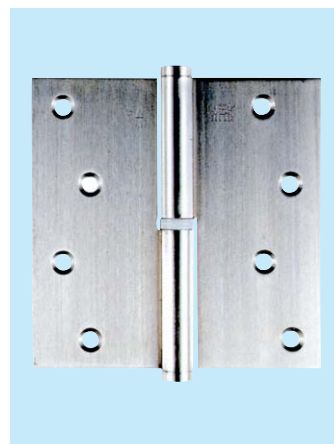

材質	ステンレスSUS-304
仕上	ヘアライン

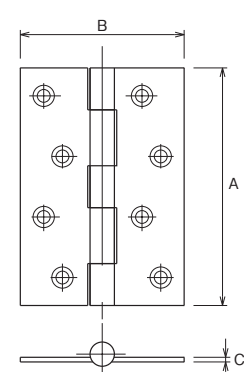

商品コード	呼称	サイズ(ミリ)			使用ビス径 (ミリ)	入数		標準価格
		A	B	C		小箱	梱	
61233252	No.910(L) HL 102	102	102	2	3.8	2	100	1,190
61202809	No.910(R) HL 102	102	102	2	3.8	2	100	1,190

ステンレスナイロンリング入平義星丁番



材質 ステンレスSUS-304

- ステンレス製で耐蝕性良好。
- ナイロンリング入りで耐久性に優れ、ドアの回転が良くなります。

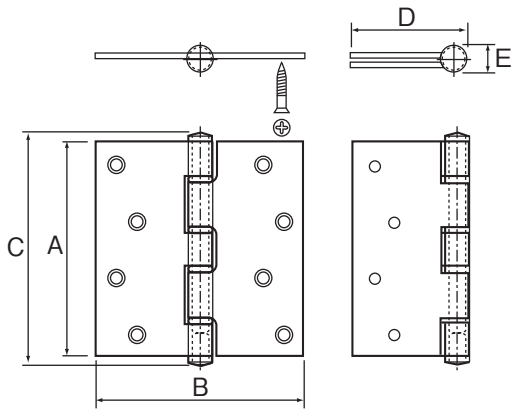
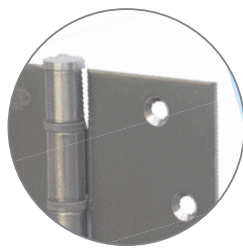

●カラー：HL=ヘアライン、B=ブロンズ、AB=アンティークブロンズ、BN=黒ニッケル

【使用ビス】
 102×89×2.0/102×102×2.0・・・プラス皿 3.5×25mm
 127×102×2.5/127×127×2.5・・・プラス皿 3.8×25mm

商品コード	呼称	サイズ(ミリ)					入数		標準価格
		A	B	C	D	E	小箱	梱	
06902501	102×89×2.0 HL	102	89	110	51	11	2	100	1,080
06975107	102×89×2.0 BN	102	89	110	51	11	2	100	1,880
06902502	102×102×2.0 HL	102	102	110	57	12	2	100	1,120
06902954	102×102×2.0 B	102	102	110	57	12	2	100	1,720
06902690	102×102×2.0 AB	102	102	110	57	12	2	100	1,840
06975108	102×102×2.0 BN	102	102	110	57	12	2	100	2,040
06902810	127×102×2.5 HL	127	102	136	58	13	2	60	1,880
06975109	127×102×2.5 BN	127	102	136	58	13	2	60	2,760
06902503	127×127×2.5 HL	127	127	136	70	13	2	60	1,960
06902811	127×127×2.5 B	127	127	136	70	13	2	60	2,560
06975110	127×127×2.5 BN	127	127	136	70	13	2	60	2,920

ステンレスN/L入 平義星丁番



材質 ステンレスSUS-304
 仕上 ヘアライン
 使用ビス径 3.5

●ナイロンリング入りで高耐久です。

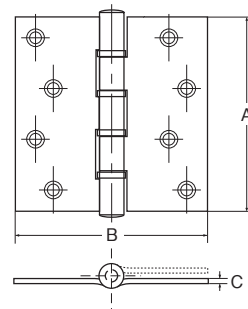

商品コード	呼称	仕様	サイズ(ミリ)			入数		標準価格
			A	B	C	小箱	梱	
19533249	No.NLST1302	2枚リング入り	102	89	2	10	100	1,200
19533250	No.NLST1304	4枚リング入り	102	89	2	10	100	1,350

ステンレス角丁番(4枚リング入り)



材質 ステンレスSUS-304
 仕上 ヘアライン/塗装/金メッキ
 使用ビス径 3.8×25mm

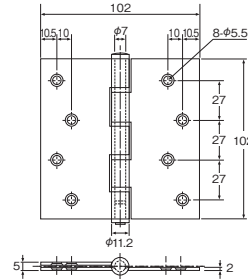

●4枚リング入りで、耐久性に優れています。
 ●耐荷重は2枚吊りの場合。

商品コード	呼称	カラー	耐荷重(kg)	入数		標準価格
				小箱	梱	
61633427	No.3552DX-102×102HL	ヘアライン	25	2	100	920
61633428	No.3552DX-102×102AN	アンバー塗装	25	2	100	1,400
61633429	No.3552DX-102×102AE	銅ブロンズ塗装	25	2	100	1,400
61633430	No.3552DX-102×102SG	サテンゴールド	25	2	100	1,400
61633431	No.3552DX-102×102GP	金メッキ	25	2	100	2,050

ステンレス平義星丁番



材質 ステンレスSUS-304
 ●ヘアライン(HL)とブロンズ色(GB)があります。

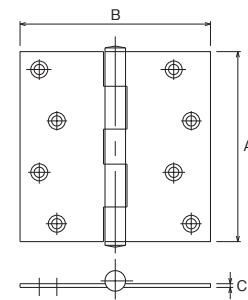

商品コード	呼称	サイズ(ミリ)			使用ビス径(ミリ)	入数		標準価格
		A	B	C		小箱	梱	
61202602	No.727-1 HL 102	102	102	2	3.8	2	100	910
61202603	No.727-1 HL 127	127	127	2.5	4.1	2	60	1,950
61202604	No.727-1 GB 102	102	102	2	3.8	2	100	1,800
61202605	No.727-1 GB 127	127	127	2.5	4.1	2	60	2,900

鉄板N/L入 平義星丁番



材質	鉄・形鋼・銅板 SPCC
仕上	塗装
カラー	シルバー

- ナイロンリング入りで高耐久です。
- 4重の防錆被膜で極めて高い耐蝕性。

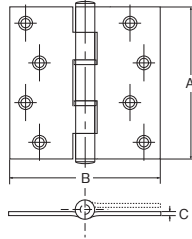

商品コード	呼称	サイズ(ミリ)			入数		標準価格
		A	B	C	小箱	梱	
19502548	No.NL1400S×76	76	76	2.3	10	200	670
19502549	No.NL1400S×89	89	89	2.5	2	120	760
19502550	No.NL1400S×102	102	102	2.7	2	100	830
19502551	No.NL1400S×127	127	127	3.2	2	60	1,420

鉄板N/L入 平義星丁番



材質	鉄・形鋼・銅板 SPCC
仕上	塗装

- ナイロンリング入りで高耐久です。
- 4重の防錆被膜で極めて高い耐蝕性。

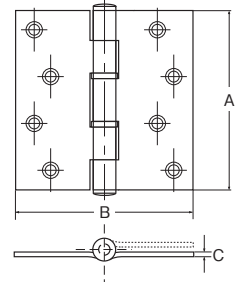

商品コード	呼称	カラー	サイズ(ミリ)			入数		標準価格
			A	B	C	小箱	梱	
19502596	No.NL1200S	シルバー	102	102	2	2	100	550
19502927	No.NL1200MT	ブラウン	102	102	2	2	100	550

ステンレス キャノン丁番



材質	ステンレスSUS-304
----	--------------

- 仕上が(金・仙徳・鏡面磨)と三種類有り、ドア取手等との色合わせが容易にできます。

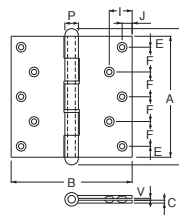

施工ワンポイント

丁番(127×127~102×76)を吊り込む場合は垂直であることを確認してください。芯が出ていない場合、ルーズピンの迫り上がりの原因になります。

商品コード	呼称	仕上	サイズ(ミリ)				入数 小箱	定価
			A	B	C	P		
75233013	BS-100	金メッキ	64	42	1.2	6.2	20	1,350
75233014	BS-100	金メッキ	76	49	1.5	7.5	20	1,700
75233015	BS-100	金メッキ	89	56	1.7	8.7	10	2,050
75233016	BS-100	金メッキ	102	76	2	11	2	3,000

商品コード	呼称	仕上	サイズ(ミリ)				入数 小箱	定価
			A	B	C	P		
75231657	BS-100	金メッキ	102	102	2.5	12.1	2	3,450
75233017	BS-100	金メッキ	127	102	3	14	2	5,900
75233018	BS-100	金メッキ	127	127	3	14	2	6,100
75233019	BS-100	鏡面	64	42	1.2	6.2	20	1,100
75233020	BS-100	鏡面	76	49	1.5	7.5	20	1,400
75233021	BS-100	鏡面	89	56	1.7	8.7	10	1,700
75233022	BS-100	鏡面	102	76	2	11	2	2,600
75233023	BS-100	鏡面	102	102	2.5	12.1	2	3,000
75233024	BS-100	鏡面	127	102	3	14	2	5,300
75233025	BS-100	鏡面	127	127	3	14	2	5,500
75233026	BS-100	仙徳	64	42	1.2	6.2	20	1,350
75233027	BS-100	仙徳	76	49	1.5	7.5	20	1,700
75233028	BS-100	仙徳	89	56	1.7	8.7	10	2,050
75233029	BS-100	仙徳	102	76	2	11	2	3,000
75233030	BS-100	仙徳	102	102	2.5	12.1	2	3,450
75233031	BS-100	仙徳	127	102	3	14	2	5,900
75233032	BS-100	仙徳	127	127	3	14	2	6,100

ステンレス キャノン旗丁番

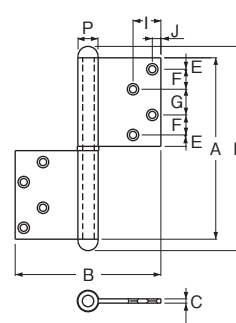

材質	ステンレスSUS-304
----	--------------

- 仕上が(金・仙徳・鏡面磨)と三種類有り、ドア取手等との色合わせが容易にできます。
- 左右兼用タイプ

施工ワンポイント

垂直であることを確認してください。さしみ等が出る原因になります。

商品コード	呼称	仕上	サイズ(ミリ)					入数 小箱	定価
			A	B	C	P	L		
75233033	BS-104	鏡面	102	76	3	14.2	118	2	3,550
75233034	BS-104	鏡面	127	102	3	14.2	143	2	4,300
75233035	BS-104	仙徳	102	76	3	14.2	118	2	4,350
75264419	BS-104	仙徳	127	102	3	14.2	143	2	5,100
75233036	BS-104	金メッキ	102	76	3	14.2	118	2	4,350
75233037	BS-104	金メッキ	127	102	3	14.2	143	2	5,100

ステンレスケンヨウ丁番(標準品)

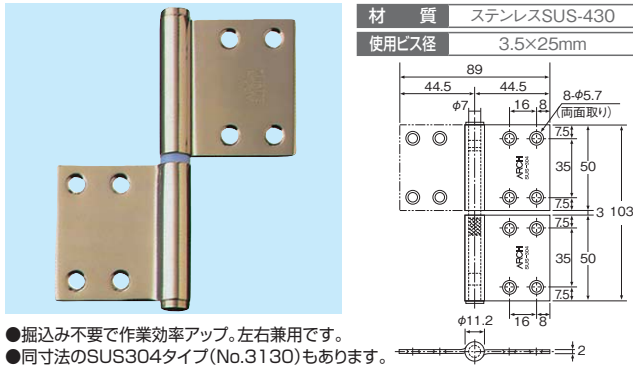

- 掘込み不要で作業効率アップ。左右兼用です。
- 同寸法のSUS304タイプ(No.3130)もあります。

商品コード	呼称	仕上	耐荷重(kg) (2枚吊り時)	入数		標準価格
				小箱	梱	
61607897	No.4130-103HL	ヘアライン	18	10	100	380
61607898	No.4130-103AN	アンバー塗装	18	10	100	520
61607899	No.4130-103SG	サテンゴールド塗装	18	10	100	520
61607900	No.4130-103GP	金メッキ	18	10	100	750
61607901	No.4130-103MIR	鏡面研磨	18	10	100	630

公団用ステンレス旗丁番

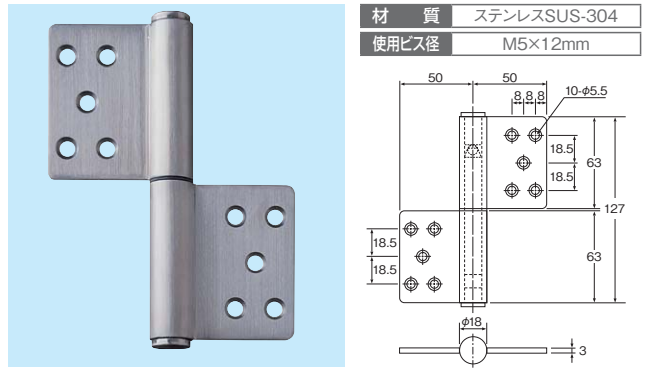

- 耐荷重は2枚吊りの場合。
- 右吊元用、左吊元用の区別があります。
- 玉付芯棒で重量扉でも回転がスムーズです。
- 取付ビスは標準では付属しておりませんがビス付仕様もございます。

商品コード	呼称	仕上	耐荷重(kg)	入数		標準価格
				小箱	梱	
61633425	No.3165-127HL	ヘアライン	30	2	60	3,010
61633426	No.3165-127GP	金メッキ	30	2	60	4,170

ステンレスケンヨウ丁番

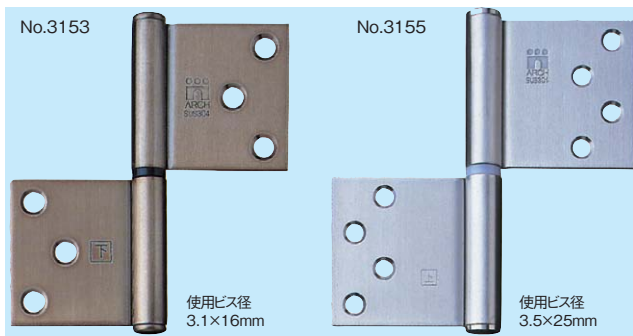

- 掘込み不要で作業効率アップ。左右兼用です。
- 耐荷重は2枚吊りの場合。

HL=ヘアライン
AB=仙徳塗装
AN=アンバー塗装
AE=銅ブロンズ塗装
SG=サテンゴールド
GP=ゴールド(金メッキ)

商品コード	呼称	サイズ(ミリ)			使用 ビス径	耐荷重 (kg)	入数		標準価格
		A	B	C			小箱	梱	
61602833	No.3153-76HL	76	70	1.8	3.1x16	10	10	100	790
61633421	No.3153-76AB	76	70	1.8	3.1x16	10	10	100	1,100
61633422	No.3153-76AN	76	70	1.8	3.1x16	10	10	100	1,100
61602836	No.3153-76AE	76	70	1.8	3.1x16	10	10	100	1,100
61633423	No.3153-76SG	76	70	1.8	3.1x16	10	10	100	1,100
61633424	No.3153-76GP	76	70	1.8	3.1x16	10	10	100	1,270

商品コード	呼称	サイズ(ミリ)			使用 ビス径	耐荷重 (kg)	入数		標準価格
		A	B	C			小箱	梱	
61602845	No.3155巾広-103HL	103	102	2	3.5x25	20	2	100	1,190
61602846	No.3155巾広-103AB	103	102	2	3.5x25	20	2	100	1,500
61602847	No.3155巾広-103AN	103	102	2	3.5x25	20	2	100	1,500
61602848	No.3155巾広-103AE	103	102	2	3.5x25	20	2	100	1,500
61602849	No.3155巾広-103SG	103	102	2	3.5x25	20	2	100	1,500
61602850	No.3155巾広-103GP	103	102	2	3.5x25	20	2	100	1,770

セレクト丁番

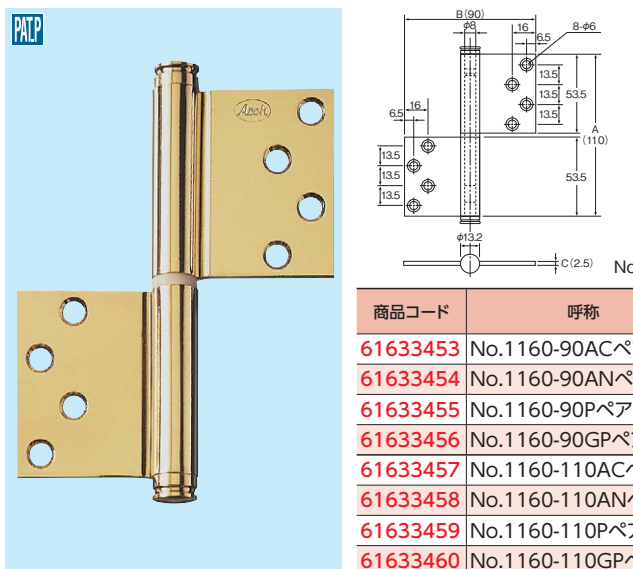

- 右吊元、左吊元何れにも使用できる左右兼用丁番です。
- 枠、扉への掘り込み不要のため、取付が容易です。
- 耐荷重は2枚吊りの場合。
- ★上部取付用、下部取付用の2枚セットになっています。
- ★価格は2枚1組あたり

商品コード	呼称	カラー	サイズ(ミリ)			耐荷重(kg)	使用ビス径(ミリ)	入数		標準価格
			A	B	C			小箱	梱	
61633453	No.1160-90ACペア	銅古美塗装	90	70	2	16	3.5x22	5組	100組	2,030
61633454	No.1160-90ANペア	アンバー塗装	90	70	2	16	3.5x22	5組	100組	2,030
61633455	No.1160-90Pペア	パール塗装	90	70	2	16	3.5x22	5組	100組	2,570
61633456	No.1160-90GPペア	金メッキ	90	70	2	16	3.5x22	5組	100組	3,070
61633457	No.1160-110ACペア	銅古美塗装	110	90	2.5	20	3.8x25	3組	60組	2,730
61633458	No.1160-110ANペア	アンバー塗装	110	90	2.5	20	3.8x25	3組	60組	2,730
61633459	No.1160-110Pペア	パール塗装	110	90	2.5	20	3.8x25	3組	60組	3,480
61633460	No.1160-110GPペア	金メッキ	110	90	2.5	20	3.8x25	3組	60組	3,490

ステンレスフラッシュ丁番

PAT.

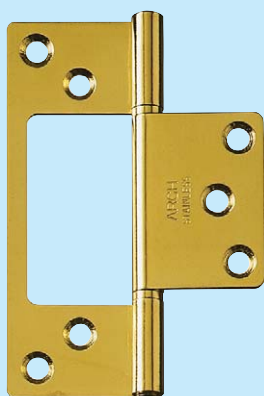

材質 ステンレスSUS-430

- 磨耗が極めて少ないナイロンリング (G-20型) 入りです。掘り込み不要で、取付簡単です。
- 耐荷重は2枚吊りの場合です。

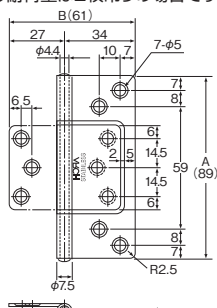

No.4300-89

商品コード	呼称	仕上/カラー	サイズ(ミリ)			耐荷重(kg)	使用ビス径(ミリ)	入数		標準価格
			A	B	C			小箱	箱	
61602713	No.4300-64HL	ヘアライン	64	38	0.8	7	2.7×16	20	500	210
61602721	No.4300-64AN	アンバー塗装	64	38	0.8	7	2.7×16	20	500	330
61602717	No.4300-64AB	仙徳塗装	64	38	0.8	7	2.7×16	20	500	330
61602725	No.4300-64AE	銅ブロンズ塗装	64	38	0.8	7	2.7×16	20	500	330
61602729	No.4300-64SG	サテンゴールド	64	38	0.8	7	2.7×16	20	500	330
61602733	No.4300-64GP	金メッキ	64	38	0.8	7	2.7×16	20	500	600
61602714	No.4300-76HL	ヘアライン	76	51	1.5	10	3.1×20	20	400	310
61602722	No.4300-76AN	アンバー塗装	76	51	1.5	10	3.1×20	20	400	470
61602718	No.4300-76AB	仙徳塗装	76	51	1.5	10	3.1×20	20	400	470
61602726	No.4300-76AE	銅ブロンズ塗装	76	51	1.5	10	3.1×20	20	400	470
61602730	No.4300-76SG	サテンゴールド	76	51	1.5	10	3.1×20	20	400	470
61602734	No.4300-76GP	金メッキ	76	51	1.5	10	3.1×20	20	400	800
61602715	No.4300-89HL	ヘアライン	89	61	1.5	12	3.5×22	10	300	360
61602723	No.4300-89AN	アンバー塗装	89	61	1.5	12	3.5×22	10	300	500
61602719	No.4300-89AB	仙徳塗装	89	61	1.5	12	3.5×22	10	300	500
61602727	No.4300-89AE	銅ブロンズ塗装	89	61	1.5	12	3.5×22	10	300	500
61602731	No.4300-89SG	サテンゴールド	89	61	1.5	12	3.5×22	10	300	500
61602735	No.4300-89GP	金メッキ	89	61	1.5	12	3.5×22	10	300	920
61602716	No.4300-102HL	ヘアライン	102	66	1.5	16	3.5×22	10	200	480
61602724	No.4300-102AN	アンバー塗装	102	66	1.5	16	3.5×22	10	200	700
61602720	No.4300-102AB	仙徳塗装	102	66	1.5	16	3.5×22	10	200	700
61602728	No.4300-102AE	銅ブロンズ塗装	102	66	1.5	16	3.5×22	10	200	700
61602732	No.4300-102SG	サテンゴールド	102	66	1.5	16	3.5×22	10	200	700
61602736	No.4300-102GP	金メッキ	102	66	1.5	16	3.5×22	10	200	1,240

ステンレスフラッシュ丁番義星付

PAT.



材質 ステンレスSUS-430, SUS-304

使用ビス径 3.5×25mm

- 磨耗が極めて少ないナイロンリング (G-20型) 入りです。掘り込み不要で、取付簡単です。デザインが良い「義星」付です。
- 耐荷重は2枚吊りの場合。

4310SD (SUS-430)

3300DX (SUS-304)

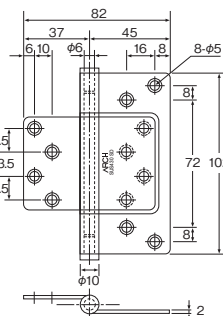

商品コード	呼称	材質	カラー	耐荷重(kg)	入数		標準価格
					小箱	箱	
61602520	No.4310SD-102HL	SUS430	ヘアライン	18	10	150	700
61633379	No.4310SD-102AN	SUS430	アンバー塗装	18	10	150	950
61633380	No.4310SD-102AB	SUS430	仙徳塗装	18	10	150	950
61633381	No.4310SD-102AE	SUS430	銅ブロンズ塗装	18	10	150	950
61633382	No.4310SD-102SG	SUS430	サテンゴールド	18	10	150	950
61633383	No.4310SD-102GP	SUS430	金メッキ	18	10	150	1,560
61602737	No.3300DX-102HL	SUS304	ヘアライン	18	10	150	1,140
61602741	No.3300DX-102AN	SUS304	アンバー塗装	18	10	150	1,420
61602739	No.3300DX-102AB	SUS304	仙徳塗装	18	10	150	1,420
61602743	No.3300DX-102AE	SUS304	銅ブロンズ塗装	18	10	150	1,420
61633384	No.3300DX-102SG	SUS304	サテンゴールド	18	10	150	1,420
61602745	No.3300DX-102GP	SUS304	金メッキ	18	10	150	2,090

フラッシュ丁番(家具用薄口)

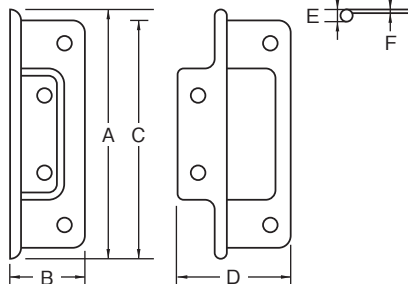

材質 鉄・形鋼・銅板 SPCC

仕上 焼付塗装

- 家具に加工をせずに取付ができます。

施工ワンプポイント

取付の際に位置がずれ易いので注意して下さい。

商品コード	呼称	カラー	サイズ(ミリ)						入数小箱	標準価格
			A	B	C	D	E	F		
80932911	YT-29-51	黒	53.5	23	51	35	5	1	100	135
80932912	YT-29-64	黒	65.5	23	63	35	5	1	100	150
80932913	YT-29-76	黒	78.5	26	76	40	5	1	100	215
80932914	YT-29-51	ウルミ	53.5	23	51	35	5	1	100	135
80932915	YT-29-64	ウルミ	65.5	23	63	35	5	1	100	150
80932916	YT-29-76	ウルミ	78.5	26	76	40	5	1	100	215

商品コード	呼称	カラー	サイズ(ミリ)						入数小箱	標準価格
			A	B	C	D	E	F		
80932917	YT-29-51	クリーム	53.5	23	51	35	5	1	100	150
80932918	YT-29-64	クリーム	65.5	23	63	35	5	1	100	165
80932919	YT-29-76	クリーム	78.5	26	76	40	5	1	100	240
80932920	YT-29-51	GB	53.5	23	51	35	5	1	100	145
80932921	YT-29-64	GB	65.5	23	63	35	5	1	100	160
80932922	YT-29-76	GB	78.5	26	76	40	5	1	100	230

ドア錠・ハンドル

ドアクローザ

戸当り

丁番

スライド丁番

ステー

パッチン錠

キャッチ

クッション・戸当りゴム

ドアストッパー

フランス落とし丸落し

買抜金物

門金物

ラバトリー金物

ノーブル丁番



材質 鉄・形鋼・鋼板 SPCC

- No.1550-127はRA式(盗難防止装置付)です。
- 耐荷重は2枚吊りの場合。

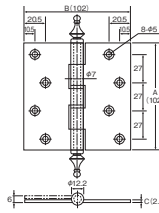

No.1550-102

商品コード	呼称	カラー	サイズ(ミリ)			耐荷重(kg)	入数		標準価格
			A	B	C		小箱	梱	
61602441	No.1550-102AC	銅古美塗装	102	102	2.5	18	3	90	2,240
61602863	No.1550-102AB	仙徳塗装	102	102	2.5	18	3	90	2,240
61693988	No.1550-102GP	金メッキ	102	102	2.5	18	3	90	2,960
61693165	No.1550-127AC	銅古美塗装	127	127	3.0	20	3	60	3,370
61696166	No.1550-127AB	仙徳塗装	127	127	3.0	20	3	60	3,370
61693989	No.1550-127GP	金メッキ	127	127	3.0	20	3	60	4,100

薄口 ロング丁番



材質 SPCC
仕上 GB塗装
カラー ブロンズ

- ユニクロメッキ品、ニッケルメッキ品もあります。

商品コード	呼称	サイズ(ミリ)	ビス			入数		標準価格
			縦	幅	厚み	サイズ	小箱	
61633449	No1515 38mm	38	26	0.8	2.4×13	50	2000	125
61633450	No1515 51mm	51	30.5	0.85	2.7×13	50	1500	130
61633451	No1515 64mm	63	33	0.95	2.7×16	50	1000	150
61633452	No1515 76mm	76	39	1	2.7×16	50	800	240

真鍮丁番厚口



材質 真鍮
仕上 磨き

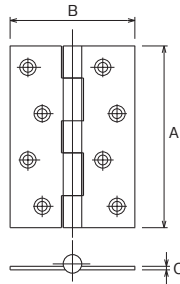

商品コード	呼称	サイズ(ミリ)			使用ビス径(ミリ)	入数		標準価格
		A	B	C		小箱	梱	
61233253	No.800 磨き 51	51	38	1.5	2.4	20	600	440
61233254	No.800 磨き 64	64	42	1.5	3.1	20	600	570
61233255	No.800 磨き 76	76	49	1.5	3.1	20	400	740
61233256	No.800 磨き 89	89	56	1.5	3.5	10	300	1,000
61233257	No.800 磨き 102	102	70	2	3.8	10	200	1,640

真鍮丁番中厚



材質 真鍮
仕上 磨き

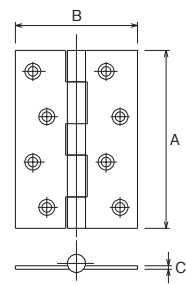

商品コード	呼称	サイズ(ミリ)			使用ビス径(ミリ)	入数		標準価格
		A	B	C		小箱	梱	
61245409	No.700 磨き 51	51	35	0.8	2.4	20	1000	310
61233258	No.700 磨き 64	64	39	0.9	2.7	20	800	400
61233259	No.700 磨き 76	76	45	1	2.9	20	600	510
61233260	No.700 磨き 89	89	55	1.2	3.1	10	400	780
61233261	No.700 磨き 102	102	63	1.5	3.5	10	300	1,120

真鍮平義星丁番

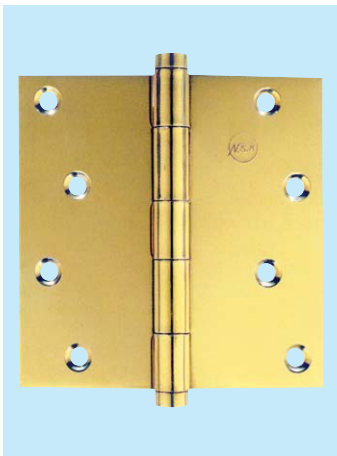

材質 真鍮
仕上 磨き

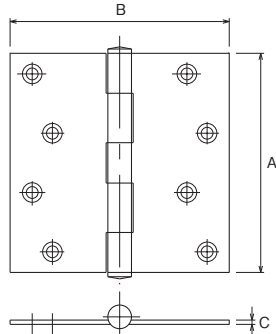

商品コード	呼称	サイズ(ミリ)			使用ビス径(ミリ)	入数		標準価格
		A	B	C		小箱	梱	
61233262	No.700-1 磨き 102	102	102	2	3.8	2	100	2,280

フランス丁番



材質 真鍮

- ステンレス製芯棒を使用しています。
- 左右勝手があります。

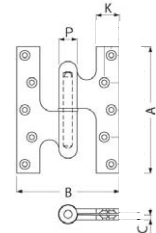

※仙徳色の価格は金色と同じです。

呼称	仕上:金		仕上:クローム		サイズ(ミリ)					入数
	商品コード	定価	商品コード	定価	A	B	C	K	P	
BB-100-76右	75233703	4,000	75233709	4,100	76	64	3	15	11	10
BB-100-76左	75233704	4,000	75233710	4,100	76	64	3	15	11	10
BB-100-102右	75233705	5,900	75233711	6,000	102	76	4.5	19	15	2
BB-100-102左	75233706	5,900	75233712	6,000	102	76	4.5	19	15	2
BB-100-127右	75233707	9,000	75233713	9,300	127	102	5	23	18	2
BB-100-127左	75233708	9,000	75233714	9,300	127	102	5	23	18	2

真鍮引抜角丁番

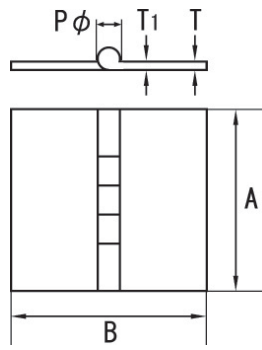
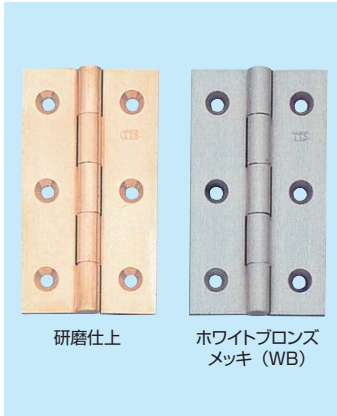

材 質 真鍮

商品コード	呼称	仕上	サイズ(ミリ)					入数 梱	標準価格
			A	B	T	T ₁	Pφ		
52533350	TTS-104	磨	50	32	2.1	2.2	5.2	100	700
52533351	TTS-105	磨	65	38	2.3	2.4	6.1	60	850
52533352	TTS-106	磨	75	42	2.5	2.6	7.1	50	1,060
52533353	TTS-107	磨	90	56	2.8	3.2	8	10	1,550
52533354	TTS-108	磨	100	68	3	3.5	8.5	10	1,950
52533355	TTS-109	磨	125	82	3.7	4.2	10	10	2,925
52533356	TTS-101	WB	25	27	1.8	2	4.5	100	640
52533357	TTS-102	WB	32	27	1.8	2	4.5	100	665
52533358	TTS-103	WB	38	27	1.8	2	4.5	100	740
52533359	TTS-104	WB	50	32	2.1	2.2	5.2	100	840
52533360	TTS-105	WB	65	38	2.3	2.4	6.1	60	1,000
52533361	TTS-106	WB	75	42	2.5	2.6	7.1	50	1,260
52533362	TTS-107	WB	90	56	2.8	3.2	8	10	1,875
52533363	TTS-108	WB	100	68	3	3.5	8.5	10	2,400
52533364	TTS-109	WB	125	82	3.7	4.2	10	10	3,475

商品コード	呼称	仕上	サイズ(ミリ)					入数 梱	標準価格
			A	B	T	T ₁	Pφ		
52533347	TTS-101	磨	25	27	1.8	2	4.5	100	525
52533348	TTS-102	磨	32	27	1.8	2	4.5	100	550
52533349	TTS-103	磨	38	27	1.8	2	4.5	100	625

真鍮引抜平義星丁番

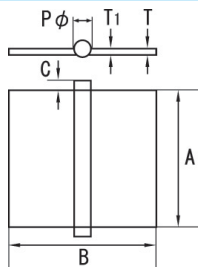

材 質 真鍮

- 抜群の耐久力とスムーズな回転が特長。
- 取付ビス付属。
- WB: ホワイトブロンズ

商品コード	呼称	仕上	耐荷重(kg) 3枚吊り時	サイズ(ミリ)			入数 小箱	標準価格			
				縦A	横B	T					
52533335	TTS-501B	本磨き	35	102	102	4.2	4.4	12	5	6	5,000
52533336	TTS-501B	WBメッキ	35	102	102	4.2	4.4	12	5	6	5,625
52533337	TTS-502B	本磨き	45	127	102	4.8	5	14	6	6	6,475
52533338	TTS-502B	WBメッキ	45	127	102	4.8	5	14	6	6	7,200
52533339	TTS-503B	本磨き	45	127	127	4.8	5	14	6	6	6,925
52533340	TTS-503B	WBメッキ	45	127	127	4.8	5	14	6	6	7,725
52533341	TTS-504B	本磨き	60	153	102	4.8	5	14	6	6	8,625
52533342	TTS-504B	WBメッキ	60	153	107	4.8	5	14	6	6	9,500
52533343	TTS-505B	本磨き	60	153	127	4.8	5	14	6	6	10,000
52533344	TTS-505B	WBメッキ	60	153	127	4.8	5	14	6	6	11,000
52533345	TTS-506B	本磨き	100	153	153	5	5.3	18	8	2	16,500
52533346	TTS-506B	WBメッキ	100	153	153	5	5.3	18	8	2	18,000

異形旗丁番

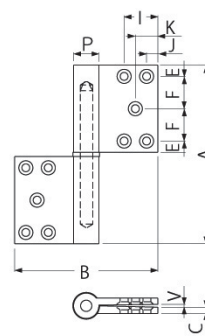

材 質 真鍮

- ステンレス製芯棒を使用しています。
- 左右勝手があります。

呼称	仕上:金		仕上:クローム		仕上:仙徳		サイズ(ミリ)										入数
	商品コード	定価	商品コード	定価	商品コード	定価	A	B	C	E	I	J	K	P	V		
BB-101-76右	75233715	2,650	75233721	2,750	75233727	2,650	76	64	3	5.5	12	5.5	-	11	1	10	
BB-101-76左	75233716	2,650	75233722	2,750	75233728	2,650	76	64	3	5.5	12	5.5	-	11	1	10	
BB-101-102右	75233717	3,900	75233723	4,100	75233729	3,900	102	76	4.5	7	18	7	-	15	2	2	
BB-101-102左	75233718	3,900	75233724	4,100	75233730	3,900	102	76	4.5	7	18	7	-	15	2	2	
BB-101-127右	75233719	5,800	75233725	6,000	75233731	5,800	127	102	5	8	24	8	16	18	2	2	
BB-101-127左	75233720	5,800	75233726	6,000	75233732	5,800	127	102	5	8	24	8	16	18	2	2	

※写真は右勝手

隠し丁番 ステルスヒンジ

1 取付け

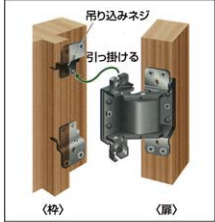

- 取付ベースを枠側に取付けてください。
- 上用丁番を枠側取付ベースの吊り込みネジに引っ掛けます。
- 上下固定ネジを締めます。
- 下用丁番を枠側取付ベースに差し込み上下固定ネジを締めます。

2 前後調整

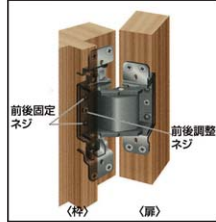

- 前後固定ネジ本を緩めます。
- 前後調整ネジを
 - ▶右に回すと前方向へ、
 - ▶左に回すと後ろ(戸当り)方向へ、移動します。
- 前後固定ネジ本を締めます。

3 左右調整

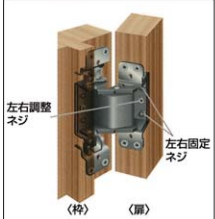

- 左右固定ネジ本を緩めます。
- 左右調整ネジを
 - ▶右に回すと吊元側へ、
 - ▶左に回すと戸先側へ移動します。
- 左右固定ネジ本を締めます。

4 上下調整

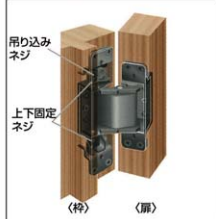

- 上用丁番、下用丁番の上下固定ネジを締めます。
- 上用丁番の吊り込みネジを
 - ▶右に回すと上方へ、
 - ▶左に回すと下方へ移動します。
- 上用丁番、下用丁番の上下固定ネジを締めます。
- 調整終了後、付属のカバーを取り付けて完了です。

従来品との比較

ステルスヒンジ (アーチ 隠し丁番)

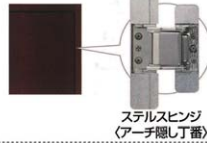

ドア枠と扉側面に取付ける丁番。従来型の扉から、気になる出っ張りを解消し、閉時に丁番が隠れるため、スッキリとした住空間を演出します。

ピボットヒンジ



旗丁番



従来型の丁番(ピボット・旗丁番)は、閉めた状態でも丁番が見えてしまいます。

材質 鋼SPCC(プレス)

- ドアを閉めた際、丁番が完全に隠れるのでスッキリとしたスタイリッシュな室内空間を実現。
- 最大ドア重量40kg(2枚吊)まで対応。
- 20万回の開閉試験をクリア。
- 本体は鋼製(SPCC)で耐久性に優れ、扉の垂れ下りも少ない構造。
- 扉と枠の段差寸法は最大7mmまで対応できる高い汎用性。
- 左右兼用。
- 価格は1セット(2枚)あたり。

外形寸法図

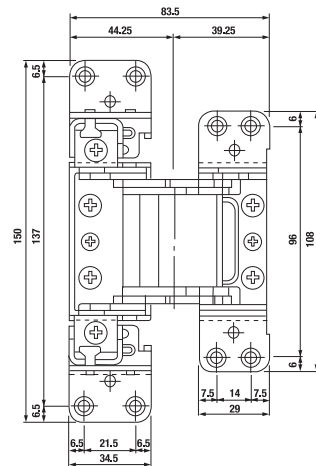

掘込寸法図

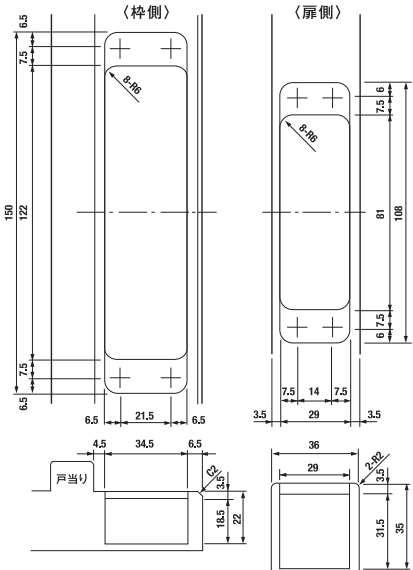

納まり図

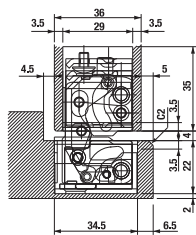

塗装品はシルバーの他、5色あります。



商品コード	呼称	仕上	入数	標準価格
61633693	No.8800 ステルスヒンジ	シルバー塗装	10組	13,300
61633694	No.8800 ステルスヒンジ	クロームメッキ	10組	16,700

施工ポイント

取付けた後に上下、左右、前後の3次元調整可能。一人でも短時間で取付けができるよう、丁番本体をドア枠に仮止めできる機能を装備。

3次元調整丁番

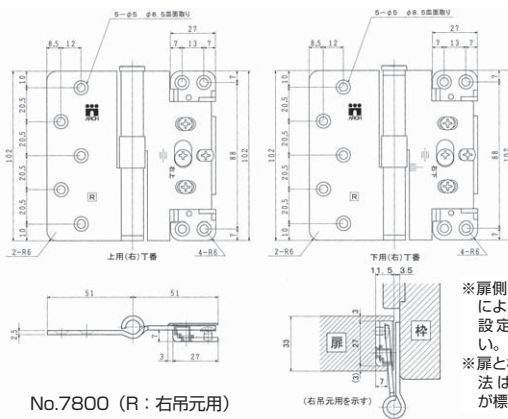

材質	SPCC
仕上	塗装
使用径	3.8×25mm

- ドライバー1本で、上下、左右、前後に2mmずつ位置調整ができます。
- 抜差し式ですので、ケーシング枠にも対応できます。
- 右吊元用、左吊元用の区別があります。
- 耐荷重20kg/2枚吊。

※扉側の掘り込みにより基準値を設定して下さい。
※扉と枠のチリ寸法は、3.5mmが標準です。

商品コード	呼称	仕様	カラー	入数	標準価格	商品コード	呼称	仕様	カラー	入数	標準価格
61694445	No.7800-G (2枚入)	左	ゴールド	60	2,890	61694333	No.7800-G (2枚入)	右	ゴールド	60	2,890
61694446	No.7800-S (2枚入)	左	シルバー	60	2,890	61694334	No.7800-S (2枚入)	右	シルバー	60	2,890
61694447	No.7800-AN (2枚入)	左	アンバー	60	2,890	61694335	No.7800-AN (2枚入)	右	アンバー	60	2,890

調整旗丁番(左右兼用)

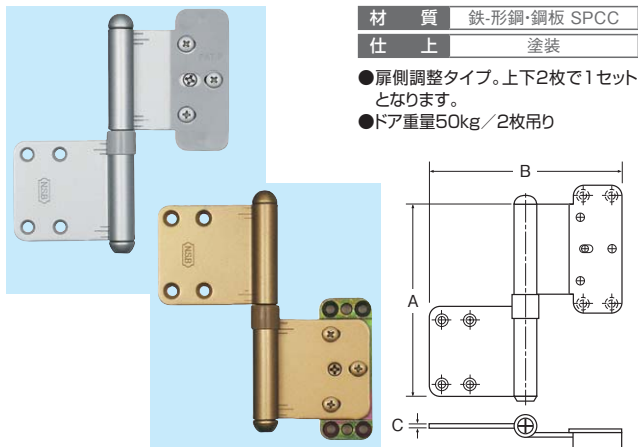

材質 鉄・形鋼・銅板 SPCC
 仕上 塗装
 ●扉側調整タイプ。上下2枚で1セットとなります。
 ●ドア重量50kg/2枚吊り

商品コード	呼称	カラー	サイズ(ミリ)			入数		標準価格
			A	B	C	小箱	梱	
19533251	No.301シルバー	シルバー	107	107	2.5	5	40	2,780
19545385	No.301ゴールド	ゴールド	107	107	2.5	5	40	2,780

調整ストライクBIG

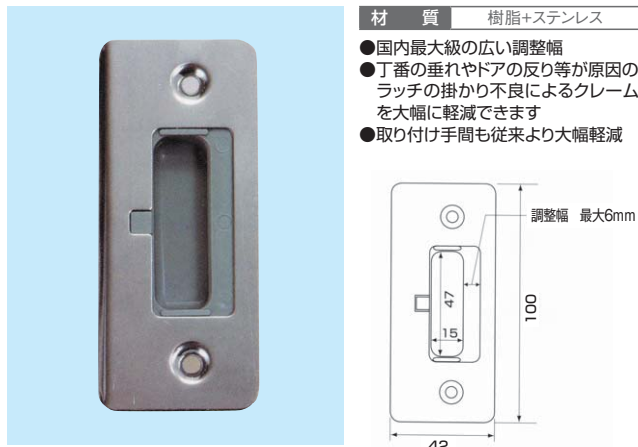

材質 樹脂+ステンレス
 ●国内最大級の広い調整幅
 ●丁番の垂れやドアの反り等が原因のラッチの掛かり不良によるクレームを大幅に軽減できます
 ●取り付け手間も従来より大幅軽減

商品コード	呼称	入数	定価
28229432	調整ストライクBIG	200	500

お手軽丁番スペーサー ワッシャ君 KSW-100

●扉を外さずに既存のワッシャの上からかぶせるようにはめ込むだけで、簡単に高さ調整ができます。1mm調整用、2mm調整用あり

材質 ステンレス SUS303
 仕上 光沢バレル研磨

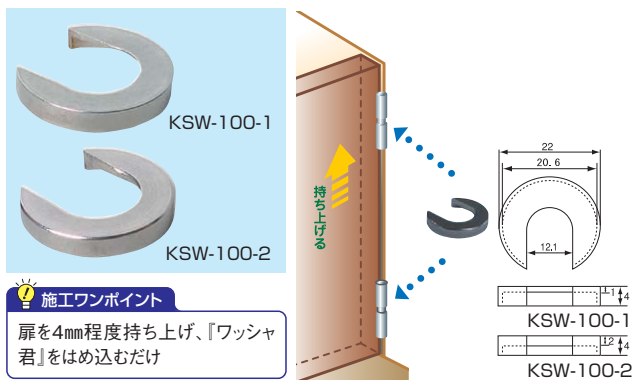

施工ワンポイント
 扉を4mm程度持ち上げ、『ワッシャ君』をはめ込むだけ

商品コード	呼称	仕様	入数 小箱	定価
24129987	ワッシャ君1×12×20(1パック10ヶ入り)	KSW-100-1	1ミリ調整用	20 8,000
24129988	ワッシャ君2×12×20(1パック10ヶ入り)	KSW-100-2	2ミリ調整用	20 8,000

ドア調整金具(丁番おこし)

●ドア丁番の調整(扉の開閉調整)が簡単に行えます。

材質 鋼
 仕上 クロメートメッキ

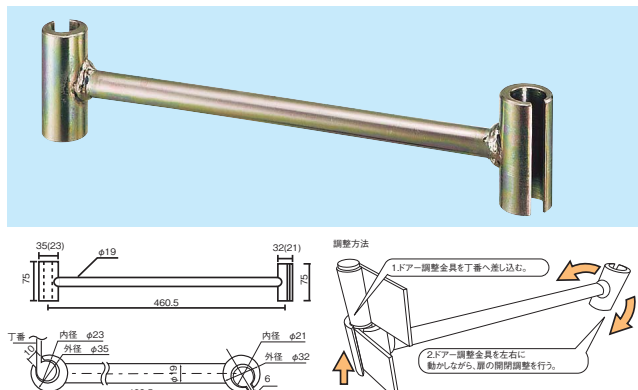

商品コード	呼称	材質	サイズ(ミリ)			入数 小箱	定価
			全長(芯々)	パイプ径	高さ		
24194478	E-455	鋼	460.5	φ19	75	1	12,000

横長丁番

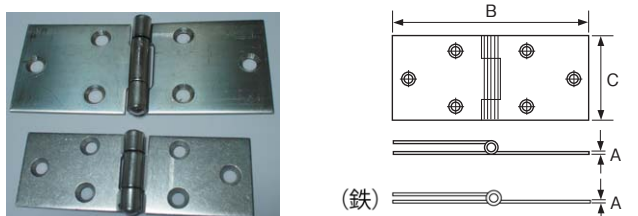

商品コード	呼称	材質	仕上	サイズ(ミリ)			使用パイプ径(ミリ)	入数		標準価格
				A	B	C		小箱	梱	
61502671	横長丁番 20m/m	鉄	生地	1.5	74	19	2.7	24	1200	110
61502672	横長丁番 25m/m	鉄	生地	1.5	73	25.4	2.7	24	1200	110
61502673	横長丁番 32m/m	鉄	生地	1.5	82	32	3.1	24	960	130
61502674	横長丁番 38m/m	鉄	生地	1.5	91	38	3.5	24	720	150
61502675	横長丁番 51m/m	鉄	生地	1.7	115	51	3.5	24	360	240
61533929	横長丁番 20m/m	鉄	エコーム	1.5	74	19	2.7	24	1200	140
61502677	横長丁番 25m/m	鉄	エコーム	1.5	73	25.4	2.7	24	1200	140
61502678	横長丁番 32m/m	鉄	エコーム	1.5	82	32	3.1	24	960	170
61502679	横長丁番 38m/m	鉄	エコーム	1.5	91	38	3.5	24	720	200
61502680	横長丁番 51m/m	鉄	エコーム	1.7	115	51	3.5	24	360	310

●横に長いドアなどにお使い下さい。 ●全て、ネジ無し。

商品コード	呼称	材質	仕上	サイズ(ミリ)			使用パイプ径(ミリ)	入数		標準価格
				A	B	C		小箱	梱	
61533930	横長丁番 20m/m	鉄	GB塗装	1.5	74	19	2.7	24	1200	160
61533931	横長丁番 25m/m	鉄	GB塗装	1.5	73	25.4	2.7	24	1200	160
61533932	横長丁番 32m/m	鉄	GB塗装	1.5	82	32	3.1	24	960	180
61533933	横長丁番 38m/m	鉄	GB塗装	1.5	91	38	3.5	24	720	200
61533934	横長丁番 51m/m	鉄	GB塗装	1.7	115	51	3.5	24	360	300
61533935	横長丁番 20m/m	鉄	黒塗装	1.5	74	19	2.7	24	1200	160
61533936	横長丁番 25m/m	鉄	黒塗装	1.5	73	25.4	2.7	24	1200	160
61533937	横長丁番 32m/m	鉄	黒塗装	1.5	82	32	3.1	24	960	180
61533938	横長丁番 38m/m	鉄	黒塗装	1.5	91	38	3.5	24	720	200
61533939	横長丁番 51m/m	鉄	黒塗装	1.7	115	51	3.5	24	360	300
61569473	横長丁番 32m/m	ステンス	生地	1.5	82	32	3.1	24	960	430
61569474	横長丁番 38m/m	ステンス	生地	1.5	92	38	3.5	24	720	530
61569475	横長丁番 51m/m	ステンス	生地	2	116	51	3.5	24	360	820
61533940	横長丁番(穴無)	ステンス	生地	1.5	82	32	3.1	24	960	430
61533941	横長丁番(穴有)	ステンス	生地	1.5	92	38	3.5	24	720	530
61533942	横長丁番(穴有)	ステンス	生地	2	116	51	3.5	24	360	820

長丁番

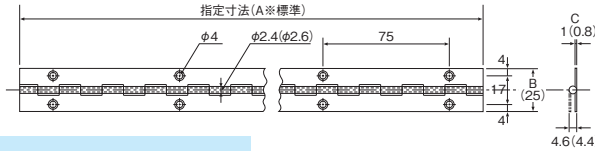

No.5010-25

材 質	鉄・形鋼・鋼板 SPCC
	ステンレスSUS-304

- 取付が簡単で耐久性抜群です。
- 長さ寸法が自由に指定できます。(標準長さは1872mmです。)
- No.5011、No.5021は孔無し仕様です。

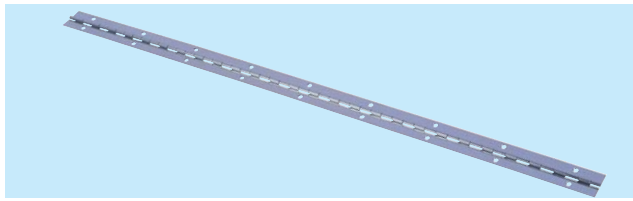

商品コード	呼称	材質・仕上	穴	サイズ(ミリ)			入数	標準価格
				A	B	C		
61633435	No.5010-25	鋼板SPCC・生地	あり	1872	25	1	1	2,130
61633436	No.5010-32	鋼板SPCC・生地	あり	1872	32	1	1	2,260
61633437	No.5010-38	鋼板SPCC・生地	あり	1872	38	1	1	2,460
61633438	No.5011-25	鋼板SPCC・生地	無し	1872	25	1	1	2,130
61633439	No.5011-32	鋼板SPCC・生地	無し	1872	32	1	1	2,260
61633440	No.5011-38	鋼板SPCC・生地	無し	1872	38	1	1	2,460

商品コード	呼称	材質・仕上	穴	サイズ(ミリ)			入数	標準価格
				A	B	C		
61633441	No.5020-25	SUS-304光沢研磨	あり	1872	25	0.8	1	4,200
61633442	No.5020-32	SUS-304光沢研磨	あり	1872	32	0.8	1	4,560
61633443	No.5020-38	SUS-304光沢研磨	あり	1872	38	0.8	1	5,030
61633444	No.5020-51	SUS-304光沢研磨	あり	1872	51	1.2	1	8,670
61633445	No.5021-25	SUS-304光沢研磨	無し	1872	25	0.8	1	4,200
61633446	No.5021-32	SUS-304光沢研磨	無し	1872	32	0.8	1	4,560
61633447	No.5021-38	SUS-304光沢研磨	無し	1872	38	0.8	1	5,030
61633448	No.5021-51	SUS-304光沢研磨	無し	1872	51	1.2	1	8,670

SUS430 二枚合長丁番

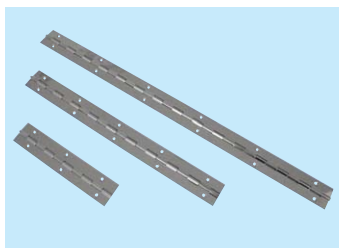

材 質	ステンレスSUS-430
仕 上	鏡面／塗装
使用ビス径	2.7

- サイズは開いた状態での寸法です。
- 二枚合わせのため心棒が細く、丁番が目立ちにくくなっています。
- 板厚：0.5mm

施工ワンプイント
木製扉対応品のため下穴加工は現品にあわせてください。

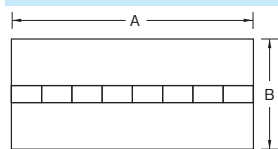

商品コード	呼称	仕上	サイズ(ミリ)		入数	標準価格
			A(縦)	B(横)		
03293169	150ミリ	鏡面	150	30	20	300
03293170	180ミリ	鏡面	180	30	20	330
03294300	210ミリ	鏡面	210	30	20	350
03293171	240ミリ	鏡面	240	30	20	370

商品コード	呼称	仕上	サイズ(ミリ)		入数	標準価格
			A(縦)	B(横)		
03293172	270ミリ	鏡面	270	30	20	400
03293173	300ミリ	鏡面	300	30	20	430
03293174	360ミリ	鏡面	360	30	20	490
03293175	450ミリ	鏡面	450	30	20	560
03293176	600ミリ	鏡面	600	30	20	740
03293177	750ミリ	鏡面	750	30	20	950
03293178	900ミリ	鏡面	900	30	20	1,150
03293179	1200ミリ	鏡面	1200	30	10	1,400
03293180	30×1800ミリ	鏡面	1800	30	10	2,400
03293181	38×1800ミリ	鏡面	1800	38	10	2,900
03293182	45×1800ミリ	鏡面	1800	45	10	3,500
03293183	GB300ミリ	クリアーGB塗装	300	30	20	950
03293184	GB450ミリ	クリアーGB塗装	450	30	20	1,350
03293185	GB600ミリ	クリアーGB塗装	600	30	20	1,800
03293186	GB750ミリ	クリアーGB塗装	750	30	20	2,250
03294301	GB900ミリ	クリアーGB塗装	900	30	20	2,700
03294302	GB1200ミリ	クリアーGB塗装	1200	30	10	3,400

真鍮 二枚合長丁番

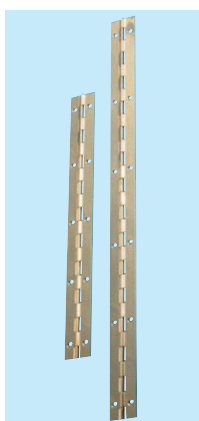

- サイズは開いた状態での寸法です。
- 二枚合わせのため心棒が細く、丁番が目立ちにくくなっています。
- 板厚：0.5mm

施工ワンプイント
木製扉対応品のため下穴加工は現品にあわせてください。

商品コード	呼称	サイズ(ミリ)		入数	標準価格
		A(縦)	B(横)		
03232814	300ミリ	300	30	20	670
03232815	450ミリ	450	30	20	1,000
03232816	600ミリ	600	30	20	1,350
03232817	750ミリ	750	30	20	1,700
03232818	900ミリ	900	30	10	2,000
03232819	1200ミリ	1200	30	10	2,700
03232820	1800ミリ	1800	30	10	6,000
03232821	巾広900ミリ	900	45	10	4,700
03232822	巾広1200ミリ	1200	45	10	6,700
03232823	巾広1800ミリ	1800	45	10	10,000

真鍮 屏風丁番

- サイズは開いた状態での寸法です。

材 質	真鍮
使用ビス径	3.1



商品コード	呼称	仕上	サイズ(ミリ)		入数	標準価格
			A(縦)	B(横)		
03232824	真鍮 屏風丁番 小	本磨	60	63	10	2,600
03232825	真鍮 屏風丁番 中	本磨	60	77	10	3,500
03232826	真鍮 屏風丁番 大	本磨	60	90	10	3,700
03232827	真鍮 屏風丁番 小	ホワイトブロンズメッキ	60	63	10	2,500
03232828	真鍮 屏風丁番 中	ホワイトブロンズメッキ	60	77	10	3,400
03232829	真鍮 屏風丁番 大	ホワイトブロンズメッキ	60	90	10	3,600
03232830	真鍮 屏風丁番 小	GBメッキ	60	63	10	2,600
03232831	真鍮 屏風丁番 中	GBメッキ	60	77	10	3,500
03232832	真鍮 屏風丁番 大	GBメッキ	60	90	10	3,700

キリンス板丁番



材質	真鍮
仕上	酸洗

●皿穴は38mmのみ、他は釘穴。

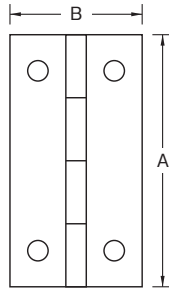

商品コード	呼称	サイズ(ミリ)			入数 小箱	標準価格
		A	B	厚み		
80966988	YT-27-25	24	15.5	0.3	200	75
80966989	YT-27-32	30.5	19.5	0.3	200	95
80966990	YT-27-38	37	21.5	0.5	100	115

小判丁番



材質	鉄・形鋼・銅板 SPCC
仕上	黒焼付塗装

鉸付。

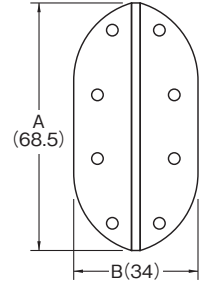

厚み0.6mm

商品コード	呼称	サイズ(ミリ)			入数 小箱	標準価格
		A	B	厚み		
80932910	YT-12	68.5	34	0.6	160	190

菊栗形丁番



材質	真鍮
仕上	生地

●主に仏具用の丁番です。
●釘もしくは鉸で取付けます。

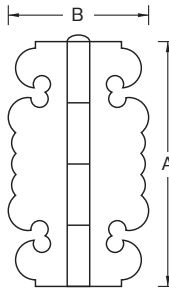

！ 施工ワンポイント
商品がとても薄いため取付の際は強く釘等を打ち付けないでください。

商品コード	呼称	サイズ(ミリ)			入数 小箱	標準価格
		A	B	厚み		
80932933	YT-23-57	57	28	0.3	200	130
80932934	YT-23-65	65	33.5	0.4	100	235

栗形丁番



材質	真鍮
仕上	生地

●主に仏具用の丁番です。
●釘もしくは鉸で取付けます。

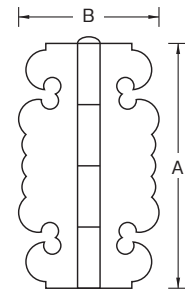

！ 施工ワンポイント
商品がとても薄いため取付の際は強く釘等を打ち付けないでください。

商品コード	呼称	サイズ(ミリ)			入数 小箱	標準価格
		A	B	厚み		
80932935	YT-22-57	57	28	0.3	200	130
80932936	YT-22-65	65	33.5	0.4	100	235

二枚合丁番

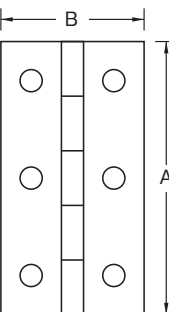

材質	真鍮
----	----

！ 施工ワンポイント
下穴を開けてからの取付をおすすめします。

※ WB・・・ホワイトブロンズ

商品コード	呼称	仕上	サイズ(ミリ)			入数 小箱	標準価格
			A	B	厚み		
80932923	YT-26-40	生地	38.2	24.5	1.1	24	300
80932924	YT-26-50	生地	50	31.5	1.2	24	335
80932925	YT-26-64	生地	61	35.5	1.4	24	420
80932926	YT-26-75	生地	76.2	42	1.4	50	550
80932927	YT-26-40	WBメッキ	38.2	24.5	1.1	24	335
80931258	YT-26-50	WBメッキ	50	31.5	1.2	24	400

商品コード	呼称	仕上	サイズ(ミリ)			入数 小箱	標準価格
			A	B	厚み		
80931259	YT-26-64	WBメッキ	61	35.5	1.4	24	485
80932928	YT-26-75	WBメッキ	76.2	42	1.4	50	620
80932929	YT-26-40	GBメッキ	38.2	24.5	1.1	24	385
80932930	YT-26-50	GBメッキ	50	31.5	1.2	24	435
80932931	YT-26-64	GBメッキ	61	35.5	1.4	24	535
80932932	YT-26-75	GBメッキ	76.2	42	1.4	50	670

ドア錠・
ハンドル

ドアクローザ

戸当り

丁番

スライド丁番

ステー

パッチン錠

キャッチ

クッション・
戸当りゴム

ドアストッパー

フランス落し・
丸落し

貫抜金物

門金物

ラバトリール
金物

栗型丁番

●仏具用の丁番です。

材質	真鍮
仕上	酸洗い



40mm

商品コード	呼称	サイズ(ミリ)			入数 小箱	標準 価格
		縦	横	厚み		
47133535	栗型丁番 40mm	40	22	0.1	1200	85
47133536	栗型丁番 57mm	57	28	0.1	800	150

皿穴丁番

●穴径2ミリ

材質	真鍮
----	----

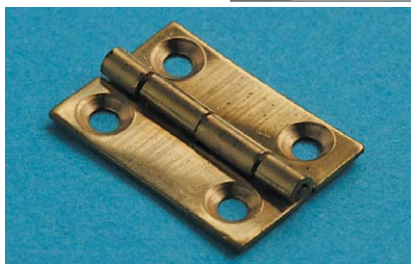

商品コード	呼称	仕上 (メッキ)	サイズ(ミリ)			入数 小箱	標準 価格
			縦	横	厚み		
47133530	18mm皿穴丁番	生地	18	12	0.6	1000	70
47133531	18mm皿穴丁番	ニッケル	18	12	0.6	1000	110

丁番

材質	真鍮
仕上	ニッケル



商品コード	呼称	サイズ(ミリ)			穴径 (ミリ)	入数 小箱	標準 価格
		縦	横	厚み			
47133533	30mm丁番	30	18	0.5	2.6	200	260

丁番

材質	鉄
----	---



商品コード	呼称	仕上	サイズ(ミリ)			穴径 (ミリ)	入数 小箱	標準 価格
			縦	横	厚み			
47133554	T-75 クロメート		18	12	0.4	1.2	2000	30
47133555	T-75 ユニクロ		18	12	0.4	1.2	2000	30

軍配丁番

材質	真鍮
仕上	ニッケル



商品コード	呼称	仕上	サイズ(ミリ)			穴径 (ミリ)	入数 小箱	標準 価格
			縦	横	厚み			
47133534	軍配丁番		36	20	0.5	1.5	200	120

丁番

材質	真鍮
仕上	酸洗い



商品コード	呼称	仕上	サイズ(ミリ)			穴径 (ミリ)	入数 小箱	標準 価格
			縦	横	厚み			
47133553	T-73		14	9	0.4	1.4	500	80

丁番

材質	真鍮
仕上	ニッケル



商品コード	呼称	サイズ(ミリ)			穴径 (ミリ)	入数 小箱	標準 価格
		縦	横	厚み			
47133539	T-52	45	19	0.6	2.6	400	240
47133540	T-53	38	19	0.6	2.6	500	200

丁番

材質	真鍮
----	----



商品コード	呼称	仕上	サイズ(ミリ)			穴径 (ミリ)	入数 小箱	標準 価格
			縦	横	厚み			
47133541	T-54	生地	25	19	0.8	2.8	500	120
47133542	T-54	ニッケル	25	19	0.8	2.8	250	140
47133543	T-55	生地	19	17	0.6	2.5	1000	100
47133544	T-55	ニッケル	19	17	0.6	2.5	400	115

丁番

材質	鉄
----	---



商品コード	呼称	仕上	サイズ(ミリ)			穴径 (ミリ)	入数 小箱	標準 価格
			縦	横	厚み			
47133551	T-72	クロメート	22	15	0.4	1.6	1000	40
47133552	T-72	ユニクロ	22	15	0.4	1.6	1000	40

丁番

材質	鉄
仕上	クローム



商品コード	呼称	サイズ(ミリ)			穴径 (ミリ)	入数 小箱	標準 価格
		縦	横	厚み			
47133537	T-47	37	34	0.5	2.4	500	160

丁番

材質	鉄
仕上	ニッケル



商品コード	呼称	仕上	サイズ(ミリ)			穴径 (ミリ)	入数 小箱	標準 価格
			縦	横	厚み			
47133549	T-70		34	27	0.7	2.3	500	70

丁番

材質	鉄
----	---



商品コード	呼称	仕上	サイズ(ミリ)			穴径 (ミリ)	入数 小箱	標準 価格
			縦	横	厚み			
47133566	T-104	生地	64	32	1	4	50	80
47133567	T-104	ユニクロ	64	32	1	4	50	90

丁番

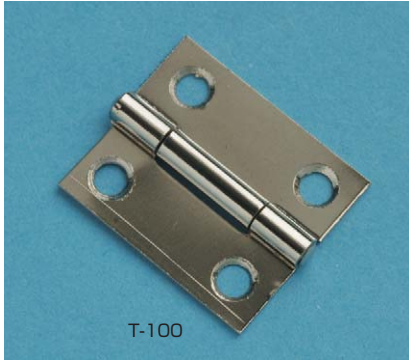

材質 鉄

商品コード	呼称	仕上	サイズ(ミリ)			穴径(ミリ)	入数小箱	標準価格
			縦	横	厚み			
47133560	T-100	生地	25	20	0.8	3	100	50
47133561	T-100	ニッケル	25	20	0.8	3	100	75
47133562	T-101	生地	32	23	0.8	3.6	100	55
47133563	T-101	ニッケル	32	23	0.8	3.6	100	90
47133564	T-102	生地	38	25	0.8	3.8	100	60
47133565	T-103	生地	51	30	0.9	4	50	70

丁番



材質 鉄
仕上 ニッケル

商品コード	呼称	サイズ(ミリ)			穴径(ミリ)	入数小箱	標準価格
		縦	横	厚み			
47133538	T-51	70	20	0.8	3.1	200	150

丁番



材質 鉄
仕上 ユニクロ

商品コード	呼称	サイズ(ミリ)	穴径(ミリ)	入数小箱	標準価格
		縦 横 厚み			
47133545	T-61大穴	25 19 0.5	3	1500	45

丁番 穴ナシ



材質 鉄
仕上 生地

商品コード	呼称	サイズ(ミリ)	入数小箱	標準価格
		縦 横 厚み		
47133532	25×25丁番穴ナシ	25 25 0.7	1000	40

丁番

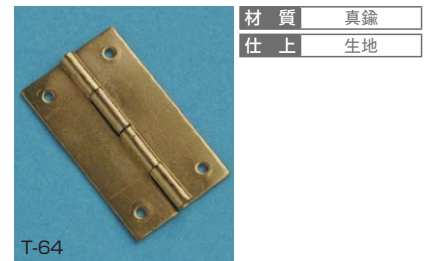

材質 真鍮
仕上 生地

商品コード	呼称	サイズ(ミリ)			穴径(ミリ)	入数小箱	標準価格
		縦	横	厚み			
47133546	T-62	22	15	0.4	1.4	2000	45
47133547	T-63	18	13.5	0.4	1.2	2000	45
47133548	T-64	24	15	0.4	1.4	2000	50

小判型抜差丁番



材質 真鍮
仕上 ニッケル

商品コード	呼称	サイズ(ミリ)	穴径(ミリ)	入数小箱	標準価格
		縦 横 厚み			
47133581	T-23左	32 28 0.8	2.7	100	175
47133582	T-23右	32 28 0.8	2.7	100	175

小判型抜差丁番



仕上 ニッケル

商品コード	呼称	材質	サイズ(ミリ)	穴径(ミリ)	入数小箱	標準価格
			縦 横 厚み			
47133575	T-21右	鉄	40 38 1	2.8	100	175
47133576	T-21左	鉄	40 38 1	2.8	100	175
47133577	T-21右	真鍮	40 38 1	2.8	100	175
47133578	T-21左	真鍮	40 38 1	2.8	100	175

大型抜差丁番



材質 鉄
仕上 ニッケル

商品コード	呼称	サイズ(ミリ)	穴径(ミリ)	入数小箱	標準価格
		縦 横 厚み			
47133585	T-35左	82 42 1.6	4.2	50	335
47133586	T-35右	82 42 1.6	4.2	50	335

角形抜差丁番



材質 鉄
仕上 ニッケル

商品コード	呼称	サイズ(ミリ)	穴径(ミリ)	入数小箱	標準価格
		縦 横 厚み			
47133579	T-22左	40 30 1	3.9	150	120
47133580	T-22右	40 30 1	3.9	150	120

角引掛丁番



材質 鉄
仕上 ニッケル

商品コード	呼称	サイズ(ミリ)	穴径(ミリ)	入数小箱	標準価格
		縦 横 厚み			
47133583	T-32	50 30 1	3.2	200	190

引掛丁番



材質 鉄
仕上 クローム

商品コード	呼称	サイズ(ミリ)	穴径(ミリ)	入数小箱	標準価格
		縦 横 厚み			
47133584	T-34	30 28 1	3.4	200	170

ドア錠・ハンドル
ドアクローザ
戸当り

丁番

スライド丁番

ステー

パッチン錠

キャッチ

クッション・戸当りゴム

ドアストッパー

フランス落し丸落し

貫抜金物

門金物

ラバトリール金物

丁番

材質	鉄
仕上	ニッケル



商品コード	呼称	サイズ(ミリ)			穴径(ミリ)	入数 小箱	標準価格
		縦	横	厚み			
47133557	T-85	64	32	1	3.5	150	270

丁番

材質	鉄
----	---



商品コード	呼称	仕上	サイズ(ミリ)			穴径(ミリ)	入数 小箱	標準価格
			縦	横	厚み			
47133558	T-94	生地	19	72	1.5	4.7	24	130
47133559	T-94	ニッケル	19	72	1.5	4.7	24	150

丁番

材質	鉄
仕上	ニッケル



商品コード	呼称	サイズ(ミリ)			穴径(ミリ)	入数 小箱	標準価格
		縦	横	厚み			
47133587	T-40	20	140	1.6	3.5	50	140

ストップ付丁番

●90度で止まります。

材質	鉄
仕上	ニッケル



商品コード	呼称	サイズ(ミリ)			穴径(ミリ)	入数 小箱	標準価格
		縦	横	厚み			
47133556	T-81	45	45	1	3.8	200	140

ストップ付丁番

●90度で止まります。

材質	鉄
仕上	クローム



商品コード	呼称	サイズ(ミリ)			穴径(ミリ)	入数 小箱	標準価格
		縦	横	厚み			
47133574	T-99	28	28	1	3.7	500	80

ストップ付丁番

●90度で止まります。

材質	鉄
仕上	クローム



商品コード	呼称	サイズ(ミリ)			穴径(ミリ)	入数 小箱	標準価格
		縦	横	厚み			
47133573	T-83	30	35	1	3.6	200	140

ストップ付丁番

●90度で止まります。

材質	鉄
仕上	クローム



商品コード	呼称	仕上	サイズ(ミリ)			穴径(ミリ)	入数 小箱	標準価格
			縦	横	厚み			
47133570	T-50	ニッケル	39	42	1	3.6	200	110
47133571	T-50	クローム	39	42	1	3.6	200	130

ストップ付丁番

●90度で止まります。

材質	鉄
仕上	クローム



商品コード	呼称	サイズ(ミリ)			穴径(ミリ)	入数 小箱	標準価格
		縦	横	厚み			
47133569	T-46	30	44	1	3.6	200	140

ストップ付丁番

●90度で止まります。

材質	鉄
仕上	クローム



商品コード	呼称	サイズ(ミリ)			穴径(ミリ)	入数 小箱	標準価格
		縦	横	厚み			
47133572	T-82	50	43	1	4.2	80	235

ストップ付丁番

●90度で止まります。

材質	鉄
仕上	ニッケル

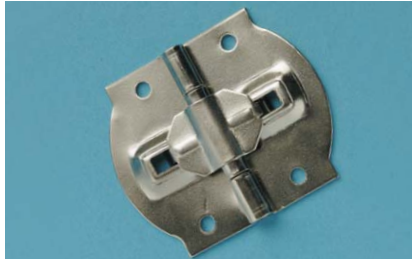

商品コード	呼称	サイズ(ミリ)			穴径(ミリ)	入数 小箱	標準価格
		縦	横	厚み			
47133568	T-43	44	53	1	3.6	250	220

線バネ付丁番

材質	SUS-304
仕上	ミガキ



商品コード	呼称	サイズ(ミリ)			穴径(ミリ)	入数 小箱	標準価格
		縦	横	厚み			
47193414	バネ付丁番 25mm	25	32	1.2	3.3	10	435
47133519	バネ付丁番 38mm	38	32	1.5	3.4	10	545
47133520	バネ付丁番 51mm	51	38	1.5	3.3	10	700

板バネ丁番

●ゴールドは真鍮メッキ

材質	鉄
----	---

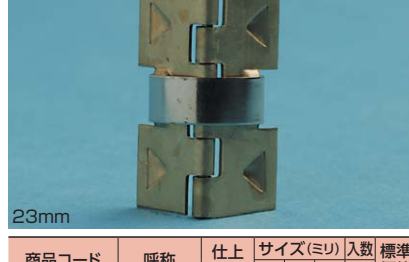

商品コード	呼称	仕上 (メッキ)	サイズ(ミリ)			穴径(ミリ)	入数 小箱	標準価格
			縦	横	厚み			
47133521	板バネ丁番 20mm	ニッケル	20	12	0.4	1000	50	
47133522	板バネ丁番 23mm	ゴールド	23	14	0.4	1000	70	

バネ丁番

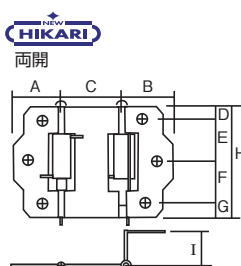
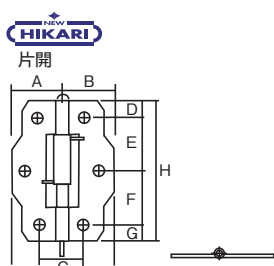

- 使用ビス径 3ミリ
- 仕組んであるバネの効力により、常にドアが閉じている状態を保てます。
 - 板厚 1.2mm

商品コード	呼称	材質	仕上	サイズ(ミリ)								入数	標準価格
				A	B	C	D	E	F	G	H		
16202669	塗バネ丁番 片開65	鉄	グリーン塗装	23	23	25	8	24	24	8	64	20	220
16202670	塗バネ丁番 片開75	鉄	グリーン塗装	23	23	25	10.5	27.5	27.5	10.5	76	20	250
16202667	塗バネ丁番 両開65	鉄	グリーン塗装	23	23	30	8	24.5	24.5	8	64	28	385
16202668	塗バネ丁番 両開75	鉄	グリーン塗装	23	23	30	10.5	27.5	27.5	10.5	76	28	420
16247879	ステンレスバネ丁番 片開65	SUS304	ヘアライン	23	23	25	8	24	24	8	64	20	630
16247878	ステンレスバネ丁番 片開75	SUS304	ヘアライン	23	23	25	10.5	27.5	27.5	10.5	76	20	720
16247880	ステンレスバネ丁番 両開65	SUS304	ヘアライン	23	23	30	8	24.5	24.5	8	64	28	1,280
16247881	ステンレスバネ丁番 両開75	SUS304	ヘアライン	23	23	30	10.5	27.5	27.5	10.5	76	28	1,440

ドア錠・ハンドル

トルクヒンジ

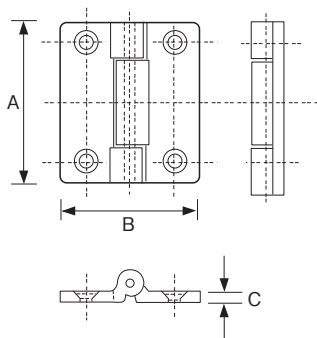

- 材質 ステンレス/プラスチック
- 仕上 パレル研磨
- 使用ビス径 φ4.2

●任意の角度で静止できます。

ドアクローザ

戸当り

丁番

スライド丁番

ステー

商品コード	呼称	サイズ(ミリ)			軸外径(ミリ)	穴径(ミリ)	入数 小箱	標準価格
		A	B	C				
61510493	プラスチックトルクヒンジ 20m/m (2.1×10ビス付属)	20	25	2	6	2.4	100	400
61510498	プラスチックトルクヒンジ 30m/m (2.1×10ビス付属)	30	25	2	6	2.4	100	450
61520821	ステンレストルクヒンジw/o 28m/m (ビス無し、バカ穴)	28	34	1.2	7.6	4.3	20	1,050
61520822	ステンレストルクヒンジw/o 40m/m (ビス無し、バカ穴)	40	35	1.2	8.5	4.3	20	1,140
61520823	ステンレストルクヒンジw/o 50m/m (ビス無し、バカ穴)	50	42.5	2	12.8	4.3	20	1,570

パッチン錠

キャッチ

カウンターヒンジ

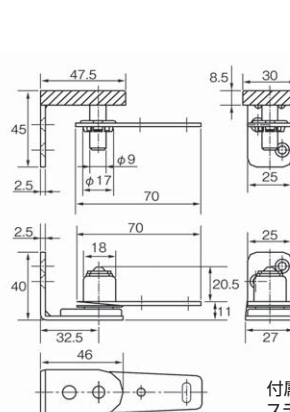

- 材質 金属部品:SUS304
樹脂部品:PA・PP・POM
- 仕上 金属部品:パレル仕上げ
樹脂部品:黒 ツヤ消し

●扉の自重により閉まるグレヒティタイプのため、バネ内蔵タイプより閉まる速度が緩やかで、より安全です。

●金属部分が目立ちにくくなっています。

- 付属品
ステンA皿タッピング 4×25 4本
ステンAトラスタッピング 4×20 4本
ステン皿小ネジ 4×5 (ネジロック付) 2本
樹脂キャップ 1個

クッション・戸当りゴム

ドアSTOPパー

フランス落とし丸落し

貫抜金物

門金物

ラバトリール金物

施工ワンポイント
カウンター部等の小型扉、内外両開き扉等にご使用ください。10kg以下の軽量扉にご使用ください。

商品コード	呼称	入数	標準価格
81771992	S5460カウンターヒンジ	30	2,650

自由丁番 両開

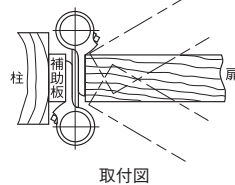
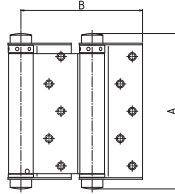

使用ビス径 $\phi 3.5$

- 扉が内、外どちらにも開ける事ができます。常に扉が閉じた状態を保つ様パネが内蔵されています。
- 適合扉サイズは参考値です。
- 価格は1組(2個)あたり。



商品コード	呼称	材質	仕上	サイズ(ミリ)		適合扉サイズ(ミリ)			入数 梱	標準価格
				A	B	扉幅	扉厚	扉高さ		
10002657	自由丁番両開64 H-12	鋼板 SPCC	黒塗装	80	77.5	500	19	1000	50	1,500
10002658	自由丁番両開76 H-13	鋼板 SPCC	黒塗装	95.5	82	600	23	1500	30	1,670
10002659	自由丁番両開101 H-14	鋼板 SPCC	黒塗装	120	92.5	800	23	1800	30	2,000
10002660	自由丁番両開127 H-15	鋼板 SPCC	黒塗装	150	108.5	800	26	1800	15	3,000
10002661	自由丁番両開152 H-16	鋼板 SPCC	黒塗装	176	121	800	33	2000	12	3,500
10002703	自由丁番両開64 SH-12	SUS-304	ヘアライン	78	77.1	500	19	1000	50	4,500
10002653	自由丁番両開76 SH-13	SUS-304	ヘアライン	91	86.3	600	20	1500	30	5,500
10002654	自由丁番両開101 SH-14	SUS-304	ヘアライン	116.6	96.8	800	25	1800	30	6,670
10002704	自由丁番両開127 SH-15	SUS-304	ヘアライン	145	113.5	800	30	1800	15	10,000
10002705	自由丁番両開152 SH-16	SUS-304	ヘアライン	169.2	125.5	800	34	2000	12	16,800

収納センターヒンジ



- 扉を2枚に折ることで飛び出しスペースを減らし、狭小住宅の収納に多く使われています。
- クローゼット折れ戸金物用のヒンジです。
- 3.5φのビスをご使用下さい。
- 37°の角度を保持して扉をスムーズに動かすWストッパー機能を備えております。(FE-B)

材 質 軟鋼材

カ ラ ー 黒

使用ビス径 $\phi 3.5$ TPIビス使用

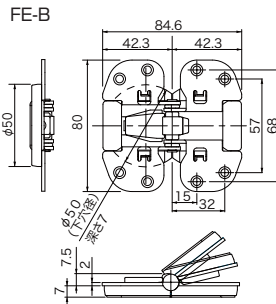
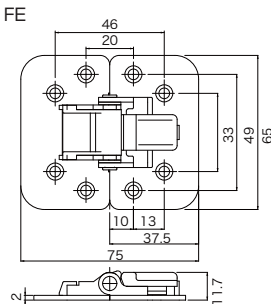
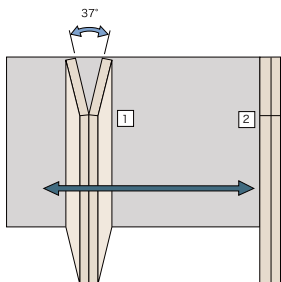

- ①なめらかな扉移動が得られるように37°で折り戸が仮固定されます。
- ②折り戸が完全にたたまれた状態でデッドスペースが解消されます。

商品コード	呼称	カラー	仕様	入数 梱	標準価格
79514889	収納ヒンジFE	黒	直付けタイプ	150	350
79514894	収納センターヒンジ2ツパピロFE-B	黒	埋め込みタイプ	150	390

樹脂製ストッパーヒンジ HG-YJ50

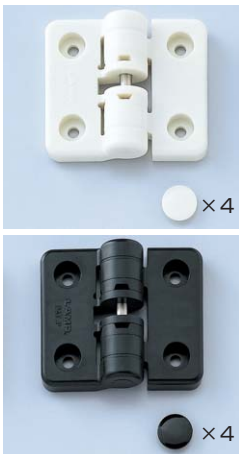

材 質 樹脂・ステンレス(軸)

- 90度毎に4箇所保持します。
- 扉サイズW400×H500・1.2kg以下で使用ください。

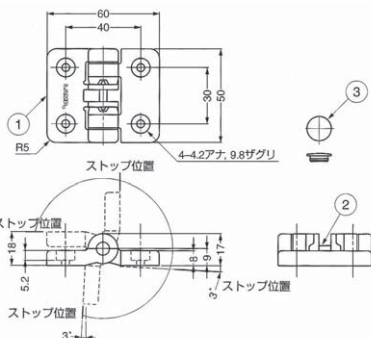

長穴キャビネット丁番

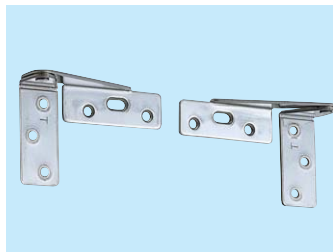

材 質 ステンレスSUS-430

仕 上 磨き

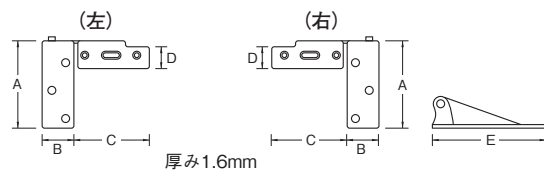

商品コード	呼称	カラー	サイズ(ミリ)		入数 小箱 梱	定価
			縦	横		
39430191	HG-YJ50IV	アイボリー	50	60	20 200	520
39430192	HG-YJ50BL	ブラック	50	60	20 200	520

商品コード	呼称	サイズ(ミリ)					入数 小箱 梱	標準価格	
		A	B	C	D	E			
80993568	YT-1-右	47	18	49	16	72	1.6	50	185
80993569	YT-1-左	47	18	49	16	72	1.6	50	185