

室内物干×衣類掛け

**ホスクリーン®** hoshare ホシエア PAT.P

「干す、しまう」「掛ける」をこれひとつで。



## 洗濯物干し



「干す」 + 「シェアする」

hoshare の “share” の意味は「分ける」「分担」「共有」など。場所や使うひとで分ける、他の物干金物や衣類乾燥機と共に使って役割分担させる…生活スタイルにあわせた使い方ができます。

## 衣類掛け



パーソナル身支度ツール

すべてをクローゼットにしまわず明日必要なものだけを一式まとめて一時掛け。

また、しまう前にアウターの湿気やにおい抜きのための一時待機スペースとして使うのもおすすめです。

## 玄関で ニューノーマル



玄関を安心スペースに

帰宅時に

におい・菌・ウイルス・花粉等は部屋に持ち込まず玄関でストップ。手軽に消臭・除菌してそのまま掛け置きもできるので安心です。

外出必須アイテムの定位置置もできゆとりのあるお出かけに。

# 左右のアームを動かすだけのかんたん操作。

## 特徴

- アームの動きで様々な使いみち。
- 物干し竿を使わないから簡単・スマート。
- ひとり分にちょうどいいサイズ。
- 乾いたシャツはサッと「寄せ収納」。

### 90°

#### キレイに干す



壁から十分な距離を取れる「室内物干」として。

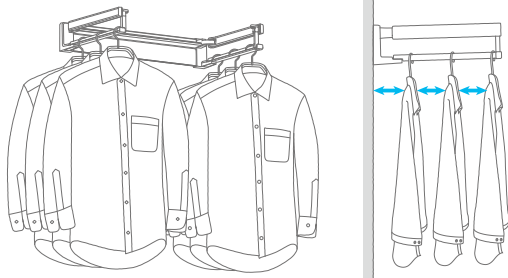

シャツを正面干しできるので見た目がスマート。

乾いたらシャツをそのまま掛けておける「寄せ収納」。

イチオシ



洗濯物干しがそのまま衣類掛けに。  
※寄せ収納はアーム1本あたりにつき、シャツ3枚程度です。

### 180°

#### ワイドに掛ける



左右のアームを全開にして114cm幅をフル活用。

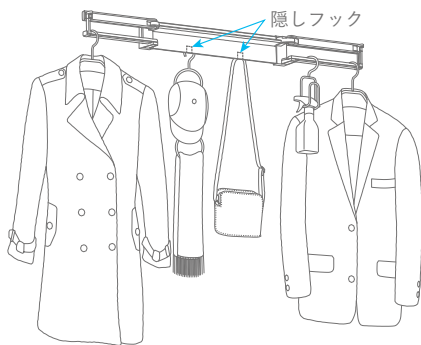

衣類掛け・小物掛けに便利な「隠しフック」。



※目安重量はアーム1本あたり5kg、フック1個あたり3kgです。

### 0°

#### コンパクト収納



アームをたためばインテリアにとけこむデザイン。

収納した状態でも衣類や小物を掛けることができます。



※製品上部には落下すると危険なものは置かないでください。

## 取付場所について

取付け前に、お施主様のご希望または工事の設計仕様をご確認のうえ、取付位置を決定してください。

### ①下地

- ・壁内の木製柱、間柱(455mm 間隔)に付属の本体取付ネジで取付けます。【図 1-①】
- ・間柱が軽鉄材の場合やコンクリート壁・石膏ボード等の木下地がない部分は十分な強度が得られないため取付けできません。
- ・間柱(木製・軽鉄製)に対して【図 2】のように合板等で補強すると、設置の際の位置決め(左右方向)が自由になります。

### ②取付け高さ

- ・【図 3】の取付け高さは、身長 155cm の方の手が届き、かつ 170cm の方の頭にぶつからない目安となります。こうした点に注意の上、使う方にあわせて高さを決定してください。

### ③取付け左右位置

- ・アームを 180° に広げた時に扉や部屋角の入隅壁等、干渉するものがないかご確認ください。【図 1-②】 その際に広げたアーム両端に掛けたものがはみ出すことも想定して位置決めをしてください。

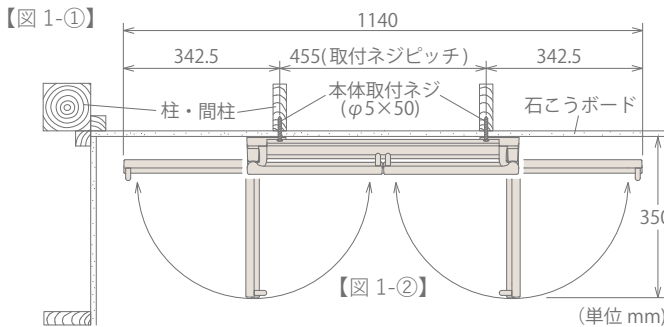

【図 2】

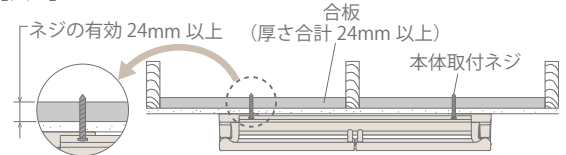

【図 3】

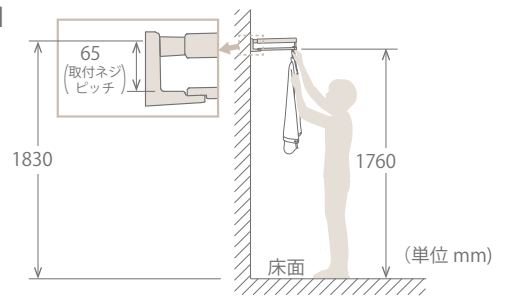

## 寸法 (単位 mm)

【アーム収納時】

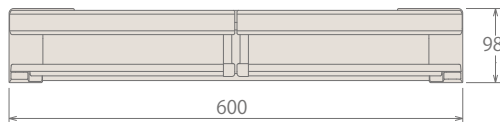

【アーム 90°】

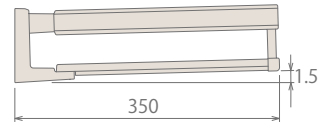

【アーム 180°】



## 仕様

### 材質

本体：アルミ押出型材 (アルマイト + 塗装) アルミダイカスト (塗装仕上)	上部カバー 本体カバー : AES 樹脂
フック：鉄 (塗装仕上)	本体取付ネジ：ステンレス
アーム：鉄、ASA 樹脂、ポリアセタール	

### 目安重量

アーム 1 本当たり・・・5kg まで
フック 1 個当たり・・・3kg まで

### カラー

SW (シルキーホワイト)

室内物干×衣類掛け「ホシェア」の製品情報については、こちらからもご覧いただけます。⇒



## 価格

商品コード	品番	単位	価格 (税抜)	JAN コード
121641	HS60-SW	セット	¥ 25,000	4971771047807

価格 = 1 セット / ケース入数 = 2 セット  
取付ネジ付属

- 業者様向けカタログのため価格はすべて税抜で表記しています。
- 掲載写真は印刷の関係上、商品実物と色味が異なる場合があります。

- 価格には工事費、送料等は含まれません。
- 無断転載・複写・転写を禁じます。
- 仕様・価格は予告無く変更する場合があります。

### ■お求めは

株式会社 川口技研

ISO 14001・9001

2106-S-01N00/040-01300 2021/6月現在



KH2104



清水株式會社