



Prepare

ひかりニュース



◆ごあいさつ 社長 清水 修 ◆商品紹介 ◆フォトピックス

October 2018
315号



清水株式会社

「備えあれば・・・」



代表取締役社長

清水 修

例年になく今年の夏は記録的な猛暑が続き、それでも、もうすぐ爽やかな秋風が「こんなに良いものなのか！」と感じる日が来るのを楽しみにしていた頃。

9月初めに関西・中部に超大型の台風21号、北海道胆振地方東部に震度7の大地震。いずれもその後停電となり、大変な状況になりました。

この台風で会社も自宅も被害にあわれたところが多く、特に停電は最近経験がありませんでしたので、電気のありがたさと自然の恐ろしさを改めて知った一日で、大きな災害で被災された方々の万分の一くらいは解ったような気がいたします。

実を言いますとこの台風21号、予報では猛烈な台風ということでしたが、「まあ、いつものように大したことはない」と高を括ってなめていました。

しかし、後になって猛省しているところです。反省だけなら〇〇でもできると言われないようにしたいと思っています。

憂うことの多い昨今、本当の意味で「備えあれば憂いなし」とありたいものです。

この度の北海道地震など自然災害により、被災された方々には心よりお見舞いを申し上げますと共に、一日も早い復旧をお祈りしております。

今年のシミズフェアもお陰様で、先日の播州見本市で終了致しました。ご支援いただきましたことを心よりお礼申し上げます。ありがとうございました。



NO.5700 倉庫錠 NEW

近日発売予定

アルミ製ボディで軽量の倉庫錠です。同一鍵も揃えています。



No.5700-100



No.5700-80



●パッケージ

【材質】
本体:アルミニウム
バー:焼入鋼・クロームメッキ
キー:真鍮・ニッケルメッキ

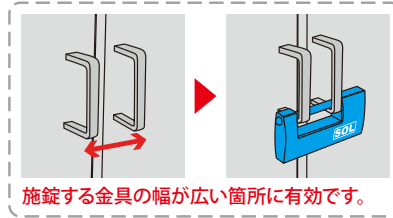

施錠する金具の幅が広い箇所に有効です。

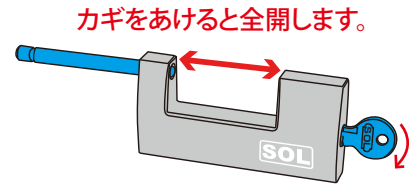

カギをあけると全開します。

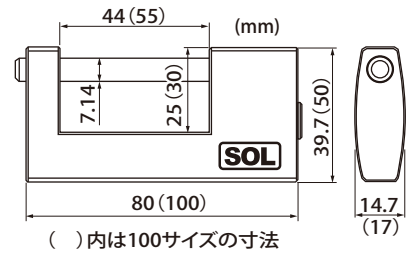

()内は100サイズの寸法

商品コード	品番	商品名	入数	価格(税抜)
09300001	5700-80	アルミ倉庫錠 普通品	6	¥2,000
09300002	5700-80	アルミ倉庫錠 同一鍵定番		¥2,200
09300003	5700-100	アルミ倉庫錠 普通品		¥2,600
09300004	5700-100	アルミ倉庫錠 同一鍵定番		¥2,800

NEW HIKARI ストロング メッキ掛金 NEW

メッキ仕様の大型・強力掛金です。倉庫などの大型扉に最適。溶接取付・ビス取付兼用。

持ち手にもなるフック付

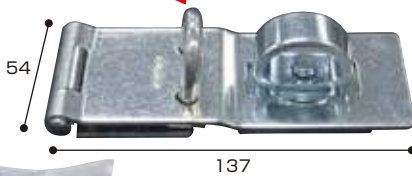

54

137



54

157



●袋入り・JAN付

【材質】鉄
【仕上】ユニクロメッキ
●付属品:木ネジ4.5×32(9本)

商品コード	品番	商品名	入数	価格(税抜)
99097198	SH-LKS135	ストロング メッキ掛金 135小	5	¥1,180
99097199	SH-LKS155	ストロング メッキ掛金 155大		¥1,240

NEW HIKARI D型ソケット

近日発売予定

施工性・意匠性が高いD型ソケット。新たにφ19・φ38用を追加しました。



NEW φ19用

φ25用

φ32用

NEW φ38用

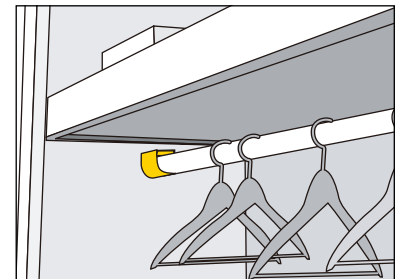

【材質】亜鉛ダイカスト
【仕上】クロームメッキ
●取付ネジ付属

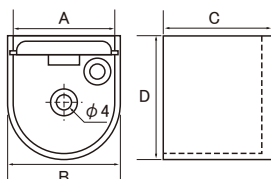

商品コード	品番	商品名	A	B	C	D	入数	価格(税抜)
NEW 99097235	SH-PSD19	D型ソケット 19	20	24	23	26	40	¥325
99016389	SH-PSD25	D型ソケット 25	26.3	29.3	28	32	30	¥345
99016390	SH-PSD32	D型ソケット 32	33	37.2	28	39	30	¥365
NEW 99097236	SH-PSD38	D型ソケット 38	39	43.5	28.5	46	20	¥510

AGENT

プッシュプル錠 RELOX II (リロックス・ツー)

NEW



・インテグラル錠取替用

・サムラッチ錠取替用

- ・外開き扉用 ・バックセット:64mm ・適応扉厚:32~42mm
- ・チリ寸法:2~5mm
- ・左右勝手があります。・色:シルバー/ブロンズ

- ドアノブ (インテグラル錠 バックセット64mm) やサムラッチ錠からプッシュプル錠に取替える商品です。ドアの開閉がラクに行えバリアフリー対応に最適です。
- 従来品より丸みを帯びたNEWデザイン。ハンドル部分も上下に長くなりより操作性が向上。
- LSシリンダーを搭載。ピッキングによる不正解錠に強いことはもちろん、AGENT取替用シリンダーLSシリーズと互換性がありますのでLSシリンダーを搭載した他の錠前との同一鍵合わせが可能となりました。またシリンダー交換も可能となり賃貸物件でのキーチェンジにも対応可能です。
- チューブラー本締錠と組み合わせて1ドア2ロック同一鍵仕様も可能です。

品番	商品名	価格(税抜)
R2-64D	インテグラル錠取替用	¥43,000
R2TB-64D	チューブラー本締錠同一鍵セット	¥57,000
R2-64S	サムラッチ錠取替用	¥52,000
R2TD-64S	チューブラー本締錠同一鍵セット	¥66,000

AGENT

LSシリンダー搭載 チューブラー本締錠

NEW



取付跡を隠すエスカッション付のセット品もございます。



- ・バックセット:60mm ・適応扉厚:30~45mm
- ・色:シルバー/ブロンズ/ゴールド ・ディンプルキー5本付

- コンパクト設計で取付簡単です。
- LSシリンダーを搭載。ピッキングによる不正解錠に強いことはもちろん、AGENT取替用シリンダーLSシリーズとも互換性があるのでLSシリンダーを搭載した他の錠前との同一鍵合わせ可能です。また、取替用シリンダーもあり賃貸物件でのキーチェンジにも対応可能です。

品番	商品名	価格(税抜)
LSTB-60	チューブラー本締錠	¥12,800
LSTB-60SP	チューブラー本締錠・エスカッション付	¥14,800

AGENT

LSシリンダー搭載 インテグラル取替錠

NEW

インテグラル錠とLS取替用シリンダー1ドア2ロック同一鍵合わせにできます。

LSシリンダー取替用握玉



内部側

- ・適応扉厚:25~42mm
- ・本体取付ビスピッチ:42mm, 44mm, 50mm
- ・丸座径:65mm・φ77mmエスカッション付
- ・蓄光シール付
- ・同一鍵、鍵番号指定も製作可能

品番	仕様	価格(税抜)
LSGMD-500	万能型	¥8,000
LSGMD-500-S	万能型 サムターン脱着タイプ	¥9,700
LSGMD-500-CY	万能型 外部側握玉のみ	¥7,000

LSシリンダーインテグラル錠 (ケース錠セット)



- ・丸座径:65mm
- ・φ77mmエスカッション付
- ・蓄光シール付
- ・同一鍵、鍵番号指定も製作可能

品番	仕様	価格(税抜)
LSGMD-2000	バックセット100mm	¥10,300
LSGMD-2000-S	バックセット100mm サムターン脱着タイプ	¥12,000
LSGMD-640	バックセット64mm	¥12,000
LSGMD-640-S	バックセット64mm サムターン脱着タイプ	¥13,700
LSGMD-600	バックセット60mm	¥12,300
LSGMD-600-S	バックセット60mm サムターン脱着タイプ	¥14,000

吸盤革命 Wフック **NEW**



吸盤革命シリーズに
四角い吸盤が新登場!
ダブルのフックで
さらに便利。

品番	入数	価格(税抜)
KBK10	10	¥1,600

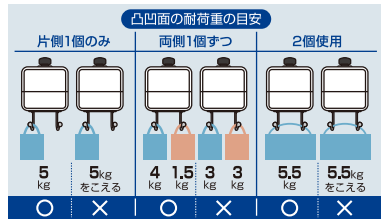

凸凹耐荷重

片側1個の最大 **5kg**

2個合計の最大 **5.5kg**
※片側は5kgまで

らくらく引き手 **NEW**



マンションの
ベランダ窓に

品番	入数	価格(税抜)
KBS11	10	¥1,600

- 四角い吸盤でズレ・ねじれに強い。
- 力を入れやすい形状で開けやすい。
- 誰でも簡単に取付できる。
- 凸凹対応吸盤(すりガラス・型板ガラスOK)
- 密着ジェルで強力に吸着できる。

カットエースFP (床養生) **NEW**



- 現場の景観を損なわないピンク色。
- 糊残りしにくく床養生(フローリング)に最適。
- 床板塗膜を剥がしにくく養生シートによく付き、剥がれにくい。
- 軟質塩ビなどにも糊残りしにくい。

商品コード	色	粘着力	幅	長さ	入数	価格(税抜)
26900004	ピンク	7N/25mm	50mm	25m	30巻	¥500

ステンレス首ふりフック **NEW**

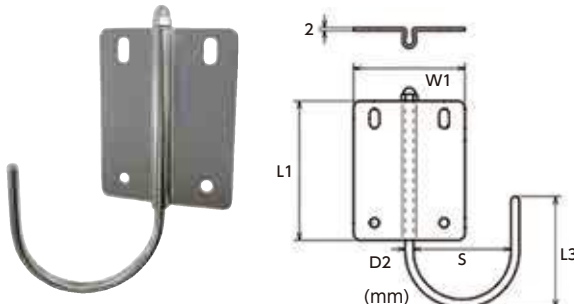

- フックが180°回転するので未使用時はコンパクトにたためます。
- プレート上部の穴が長穴なので取付時に微調整が可能。

【材質】 SUS304

品番	L1	W1	D2	L3	S	参考使用荷重(kgf)	価格(税抜)
KBH-6	100	80	6	80	70	15	¥2,800
KBH-8	100	80	8	80	90	25	¥3,700
KBH-10	120	100	10	80	110	35	¥5,600

ステンレスパイプキャッチ **NEW**

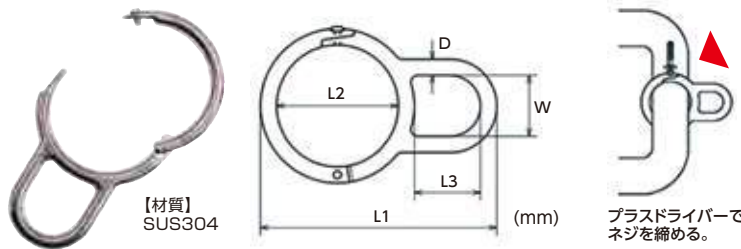

品番	D	L1	L2	L3	W	参考使用荷重(kgf)	価格(税抜)
PCC-5-25	5	54.5	25	14.5	12.5	30	¥1,200
PCC-5-30		62	30	17	15	30	¥1,300
PCC-5-40		77	40	22	20	25	¥1,500
PCC-6-45	6	87.5	45	24.5	22.5	35	¥2,000
PCC-6-55		102.5	55	29.5	27.5	25	¥2,200
PCC-6-65		117.5	65	34.5	32.5	20	¥2,400
PCC-8-80	8	146	80	42	40	40	¥3,400
PCC-8-95		168.5	95	49.5	47.5	35	¥3,700
PCC-9-105		186.5	105	54.5	52.5	40	¥4,700
PCC-9-120	9	209	120	62	60	35	¥5,200



シミズはアルス製品の正規代理店です

クラフトチョキ



材質:高炭素刃物鋼
仕上:ハードクロムメッキ

- 機能美を備えおしやれ感覚に使える優れたもの、ソフトグリップ採用で長時間の作業でも疲れ知らず。
- 園芸用(EG)、工事・工作・DIY用(KG)、生花・アレンジ用(FW)の3タイプのパッケージ仕様があります。

商品コード	品番	カラー	サイズ(ミリ)		入数	価格(税抜)
			全長	刃長		
00326450	EG-330H-W	ホワイト	160	40	10	¥2,000
00326459	KG-330H-BK	ブラック+レッド				
00326456	FW-330H-W	ホワイト				
00326454	FW-330H-P	ピンク				
00326458	FW-330H-Y	イエロー				
00326455	FW-330H-V	パイオレット				
00326452	FW-330H-G	グリーン				

工具鉋 多用途



幅が広く頑丈な作りので、力をしっかり伝え確実にカット!
金属加工での鉄板切断や、標識ロープなど様々な現場でのカットに威力を発揮します。

工具箱にこれ1本!

- 金属加工(切断目安)ブリキ板・銅板:0.5mm
- 工場内作業(切断目安)標識ロープ(トラロープ):9mm
- DIY・工作(切断目安)ゴム板:5mm/プラスチック:1mm

商品コード	品番	仕様	サイズ(ミリ)		入数	価格(税抜)
			全長	刃長		
00300001	KG-300LW-BP	高炭素刃物鋼刃	200	75	10	¥1,950
00300002	KG-300LW-DX-BP	ステンレス鋼刃				¥2,500

電気工用ケーブル鉋 多用途タイプ



刃の開き幅を2段階に調整。ドライバーで調整ピンを回し、用途に適した開き幅に切り替え可能です。

- ケーブルや熱収縮チューブからケーブルバンドまで現場の様々な場所で活躍する室内電気工事に適した鉋です。

材質:高炭素刃物鋼/仕上:ハードクロムメッキ
カラー:ブラック&イエロー

商品コード	品番	サイズ(ミリ)		入数	価格(税抜)
		全長	刃長		
00314333	140DX-D	192	42	10	¥3,400

切断の目安
ビニルキャブタイヤケーブル
VCT4x2.0mm²(AWG14)

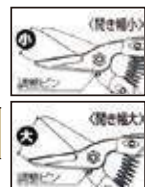

剪定鉋 ミニチョキ



切断の目安
直径15mm生木

- 刃が大きく開き、太い枝も楽に切れます。刃の開き幅を2段階に調整することができます。
- エラストマーグリップが手になじみ長時間の作業でも疲れにくい設計です。

材質:高炭素刃物鋼 仕上:ハードクロムメッキ(130Bはブラック仕上げ)

商品コード	品番	カラー	サイズ(ミリ)		入数	価格(税抜)
			全長	刃長		
00356572	130DX-WV	ホワイト	185	43	10	¥2,700
00371538	130DX-G	グリーン				
00345656	130DX-P	ピンク				
00332790	130DX-V	パイオレット				
00371541	130DX-Y	イエロー				
00356573	130B	ブラック				

剪定鋸 デラックスタイプ/ブラックタイプ



- プロの長時間作業に応える機能設計、刃長150mmで剪定作業で一番使い易い長さの設計。

材質:高炭素刃物鋼 仕上:ハードクロムメッキ(ブラック仕上) カラー:レッド

商品コード	品番	サイズ(ミリ)			目立粗	入数	価格(税抜)
		全長	刃長	折込時長さ			
00357010	210DX	350	150	198	粗目	10	¥3,300
00357011	211				DX替刃		¥2,100
00357012	200Bブラック				粗目		¥2,900
00357013	201ブラック				ブラック替刃		¥1,600

折込鋸 Pシリーズ



- 工作用途から生木も切れる園芸兼用タイプ、折込鋸の代名詞と人気の高いPシリーズ。広範囲で使用できる定番商品。
- エラストマーグリップ。●P-18HはUVカット処理+特殊表面処理。

材質:
高炭素刃物鋼
仕上:
ハードクロムメッキ
特殊表面処理
カラー:
ブラック/レッド

商品コード	品番	サイズ(ミリ)			目立粗	入数	価格(税抜)
		全長	刃長	折込時長さ			
00356570	P-18	407	180	235	標準	10	¥3,400
00356571	P-18-1			標準替刃	¥2,700		
00357000	P-18H			235	ハードタイプ		¥3,900
00357001	P-18H-1			ハードタイプ替刃	¥3,100		

超軽量高枝鉋 ライトチョキズーム/ライトチョキ



- 超軽量で扱いやすく長時間の使用でも疲れにくい。
- ヤニが付きにくいフッ素樹脂加工刃。
- 枝にあわせて250°グリップ回転。太さにあわせてグリップ開き角2段階切替式。
- 別売の専用鋸で切りにくい太い枝にも対応。

材質:刃部/高炭素刃物鋼
仕上:刃部/フッ素樹脂加工 専用鋸/ハードクロム仕上

商品コード	品番	サイズ(ミリ)		入数	価格(税抜)
		全長	刃長		
00333695	150S-1.8D ライトチョキ(固定式)	1815	48	10	¥6,000
00318843	150Z-3.0-5D ライトチョキズーム(伸縮式)	1750~3000	48	5	¥10,000
	150ZZ-4.1-6D Wズーム	1734~4100	48	5	¥13,000
00318844	ZZ-18S-KT-1 専用鋸	230	180	5	¥2,600

伸縮高枝鉋 チルトR



- 軽量でボール長さも調整簡単。庭木や果樹などの高所の枝をスムーズにカット出来ます。
- 高級剪定鋸に使用されている鍛造刃なので切れ味バツガン。
- 長さは5段階調整可能です。
- はさみで切りにくい太い枝も取付簡単な付属の鋸でカットできます。

材質:グリップ/アルミダイカスト+エラストマー 刃/高炭素刃物鋼 仕上:ハードクロム

商品コード	品番	仕様	サイズ(ミリ)		切断の目安	入数	価格(税抜)
			全長	刃長			
00314757	160ZTR-3.0-5D	採取タイプ(つかみ刃仕様)	1832~3082	60	直径12mm生木	5	¥15,000
00332793	160ZTR-1	採取タイプ(つかみ刃仕様)替刃	143				¥4,800
00332795	ZTR-25S-1	専用鋸替刃	293				10

高枝電動バリカンDKR

- スイングカット方式で手軽にプロの切れ味を実現。●生垣や庭木をスピーディに美しく整えるプロフェッショナルな電動バリカンです。



材質:刃/高炭素刃物鋼 仕上:刃/ハードクロム

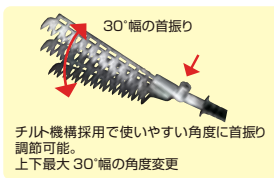

チルト機構採用で使いやすい角度に首振り調節可能。
上下最大30°の角度変更

商品コード	品番	サイズ(ミリ)		入数	価格(税抜)
		全長	刃長		
00358753	DKR-0330-BK	957	300	2	¥64,000
00358714	DKR-0330T-BK				¥66,000
00358715	DKR-1030T-BK				¥79,000
00314770	DKR-30-1(替刃)	370		5	¥19,500

掲載商品はアルス製品のほんの一部です。

NEW HIKARI 仕上げ名人 (コーキングならし用へら)



- 柔軟性に優れ、滑らかに仕上げます。
- 握りやすく押えやすい。
- カッターで削って再生、加工出来ます。



材質:発泡ポリエチレン

商品コード	呼称	サイズ(ミリ)		価格(税抜)
		先端幅	長さ	
62378143	W-20 パラ	20	162	¥470
62378144	W-25 パラ	25		¥500
62378145	W-30 パラ	30	162	¥540
62378174	W-20 パック	20		¥500
62378175	W-25 パック	25	162	¥540
62378176	W-30 パック	30		¥570

シミズフェア2018 見本市、各地で開催

ご支援いただきました皆様、誠にありがとうございました。

第48回 新潟見本市 7月6日(金)

燕三条地場産業振興センター
メッセピア・多目的ホール



▲テープカット



▲会場風景

第41回 播州見本市 9月27日(木)

三木市 サンライフ三木
多目的ホール



▲開会式



▲会場風景

住宅リフォーム業者のためのイベント

リフォーム産業フェア2018

出展しました

7.17(火) 18(水)
東京ビッグサイト



当日は大勢の方にご来場いただきました。
誠にありがとうございました。

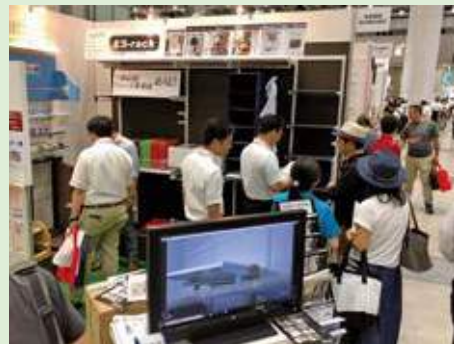

JAPAN DIY HOMECENTER SHOW 2018

出展しました

8.23(木)~25(土)
幕張メッセ国際展示場



開催中多くの方がお立ち寄り下さいました。
誠にありがとうございました。



高級建築金物・インテリア金物・DIY用品

清水株式会社 www.shimizu-net.co.jp

統括本部	TEL (06) 6723-8537	FAX (06) 6723-1990	東京支店	TEL (03) 3854-1001	FAX (03) 3854-1007
東大阪支店	TEL (06) 6723-1975	FAX (06) 6723-1979	名古屋支店	TEL (052) 362-5281	FAX (052) 362-5283
DIY事業部	TEL (06) 6723-1971	FAX (06) 6724-3111	新潟支店	TEL (0256) 32-3978	FAX (0256) 34-3457
インテリア事業部	TEL (06) 6723-9573	FAX (06) 6723-9574	福岡支店	TEL (092) 582-2871	FAX (092) 582-2873
貿易部	TEL (06) 6723-8637	FAX (06) 6723-1990	札幌支店	TEL (011) 874-2521	FAX (011) 874-2524
播州支店	TEL (0794) 82-6400	FAX (0794) 82-6402	仙台営業所	TEL (022) 390-5559	FAX (022) 287-6444



KURE シリコンルブ DX

プロが認めた滑走&耐久力!
“プレミアム滑走・離型剤”

噴射方法を簡単切替！2WAYノズルを採用



滑走・耐久・耐水性能が飛躍的に向上!

シリコンルブスプレーが持つ各種性能をグレードアップ!

さまざまなシーンで効果を発揮!

- 生産ラインの滑走に
- 機械製コンヘアの滑走に
- 新機種の粘着防止に
- 成型時の離型に

シリコンルブDXの実力!

● 抜群の滑走・離型性能!

摩擦抵抗試験

試験方法: 対象面に摩擦を発生し、その上に滑走物を設置して一定速度で移動させ、摩擦抵抗を測定。試験結果の平均値を比較し、試験終了後に滑走物の摩擦抵抗を測定し、試験結果を比較する。

製品	摩擦抵抗 (N)
素面	100
シリコンルブDX	28
A社製品	48
B社製品	38
C社製品	41

摩擦抵抗を72%低減!

硬化樹脂離型試験

試験方法: 硬化樹脂を加工したものを滑走物に塗布し、硬化させた後に剥離を試験して剥離力（N）を測定する。

製品	剥離力 (N)
シリコンルブDX	62
A社製品	50
B社製品	38
C社製品	32

卓越した離型効果!

● すぐれた耐久・耐水性能!

摩擦抵抗経時試験

試験方法: 対象面に摩擦を発生し、滑走物を一定速度で移動させ、摩擦抵抗を測定。試験結果の平均値を比較し、試験終了後に滑走物の摩擦抵抗を測定し、試験結果を比較する。

時間 (分)	シリコンルブDX (N)	A社製品 (N)	B社製品 (N)	C社製品 (N)
0	28	48	38	41
10	28	48	38	41
20	28	48	38	41
30	28	48	38	41
40	28	48	38	41
50	28	48	38	41
60	28	48	38	41

高い滑走力を持続!

耐水性試験

試験方法: 対象面に摩擦を発生し、滑走物を一定速度で移動させ、試験結果の平均値を比較し、試験終了後に滑走物の摩擦抵抗を測定し、試験結果を比較する。

製品	摩擦抵抗 (N)
シリコンルブDX	28
A社製品	48
B社製品	38
C社製品	41

強力な耐水性能を実証!

特徴

特殊高分子シリコン配合

- 卓越した滑走力であらゆる箇所の摩擦を低減します。
- すぐれた耐久性によってメンテナンスの頻度を抑えます。
- 耐水・耐熱性にすぐれ、水や熱にさらされる箇所でも長期間効果が持続します。
- 無溶剤タイプのため、金属・プラスチック・ゴム・木・紙など様々な素材に使用できます。
- 噴射方法を簡単に切り替えられる便利な2WAYスプレーです。

プロが認めたDXシリーズ



商品コード	商品名	容量	ケース入数	価格(税抜)
24200001	シリコンルブDX	420ml	20本	¥880

商品コード	商品名	価格(税抜)
24234048	5-56DX	¥980
24277965	プログリースDX	¥1,950