

かがみコース

March
2014

VOL. 297



● ごあいさつ 社長 清水 修 ● 商品紹介 ● フォトピックス

Redevelopment

『一極集中から全国津々浦々へ』



代表取締役社長

清水 修

3月にシミズフェアの一番バッテリーとして、東京見本市を開催致しました。お陰様で天候にも恵まれ、大勢の方のご来場がありました。誠にありがとうございました。

そのような関係もあって、東京に行く機会が多く、その度に感じるがあります。それは建設ラッシュです。元々丸の内や品川、渋谷辺りの再開発は進んでいましたが、2020年のオリンピック開催に向けて、東京湾岸エリアの開発、建設、また高級ホテルだけでも20軒近く開業するとのこと。ただでさえ東京一極集中と言われているのに、尚一層建設に拍車が掛かり、終了後の事を懸念する声もまたあるようです。しかし、海外から来られる人達に日本の都会的な面とおもてなしの素晴らしさを感じて頂く絶好の機会だと思います。

今月より17年ぶりの消費税増税です。景気が好転してきたということでの増税ですが、公共料金や医療費の値上げがある中で、その落ち込みが最少で一時的であってほしいものです。そして早い時期に全国津々浦々まで景気回復の実感が得られ、本当のデフレからの脱却が成されますよう願うばかりです。

いよいよ春本番です、全国的に桜の満開も早そうです。素晴らしい春を満喫して頂きたいと思います。

シミズフェアも4月大阪、5月福岡、6月名古屋で開催致します。皆様お揃いでのご来場を心からお待ち致しております。

NEW HIKARI ワイドアングル シリーズ

カラーワイドアングル



NEW

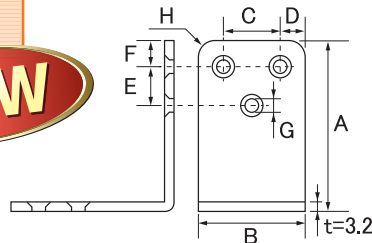

○別売りの専用
取付ネジです。
(一袋・12本入)



商品コード	商品名	仕様	価格 (税抜)	JANコード (4905637)
99072987	ユニクロ	3×20(頭黒)	120	729873
99072988	⊕A皿	3.5×25(頭黒)	130	729880
99072990	タッピング (12本入)	3×20(頭白)	120	729903
99072991		3.5×25(頭白)	130	729910

【材質】鉄 【仕上】塗装

商品コード	商品名	サイズ (mm)								入数	価格 (税抜)	JANコード (4905637)
		A	B	C	D	E	F	G	H			
99072974	SH-RTA100-40BK 黒	40	32	16	8	12	9	φ3.2	5R	50	190	729743
99072975	SH-RTA100-60BK 黒	60	40	22	9	15	9.5	φ3.5	8R	30	260	729750
99072976	SH-RTA100-90BK 黒	90	60	30	15	49	15	φ4.5	10R	20	400	729767
99072978	SH-RTA100-40W 白	40	32	16	8	12	9	φ3.2	5R	50	190	729781
99072979	SH-RTA100-60W 白	60	40	22	9	15	9.5	φ3.5	8R	30	260	729798
99072980	SH-RTA100-90W 白	90	60	30	15	49	15	φ4.5	10R	20	400	729804

マットブラックとホワイトの2色。角をアールにしているので見た目がキレイ。

ユニクローム ワイドアングル

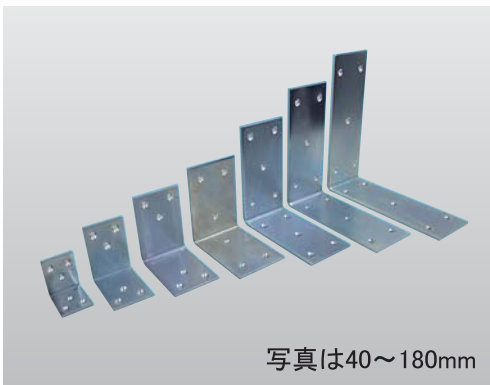

【寸法表】

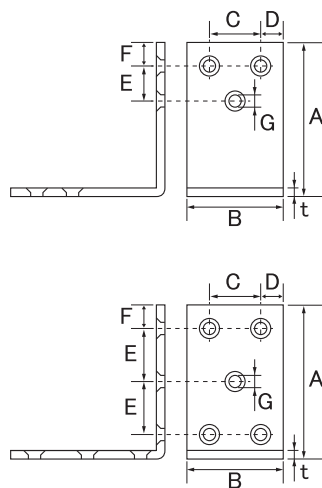

商品名	サイズ (mm)							
	A	B	C	D	E	F	G	t
40mm	40	30	13	7	12	9	φ3.5	3.2
60mm	60	40	22	9	15	9.5	φ4.8	3.2
75mm	75	50	28	11	18	10	φ4.8	3.2
90mm	90	60	30	15	49	15	φ5.0	3.2
120mm	120	60	35	12.5	40	13	φ5.0	4.5
150mm	150	60	36	12	52	18	φ5.0	4.5
180mm	180	60	38	11	65	22	φ5.0	4.5
200mm	200	60	38	11	74	21	φ5.5	4.5
250mm	250	70	48	11	52	15	φ5.5	4.5
300mm	300	70	48	11	65	13	φ5.5	4.5

【材質】鉄
【仕上】ユニクロメッキ

商品コード	商品名	入数	価格 (税抜)	JANコード (4905637)
45405888	SH-RTA100-40 40mm	50	95	058881
45405889	SH-RTA100-60 60mm	30	140	058898
45405890	SH-RTA100-75 75mm	30	240	958891
45405891	SH-RTA100-90 90mm	20	300	058911
45405892	SH-RTA100-120 120mm	20	660	058928
45405893	SH-RTA100-150 150mm	10	820	058935
45405894	SH-RTA100-180 180mm	10	880	056191
45406081	SH-RTA100-200 200mm	10	1,160	060815
45406082	SH-RTA100-250 250mm	10	1,760	060822
45406083	SH-RTA100-300 300mm	6	2,000	060839

※120~300mmは両面皿もみ。
※200~300mmの長穴:11×23

ステンレス ワイドアングル



【寸法表】

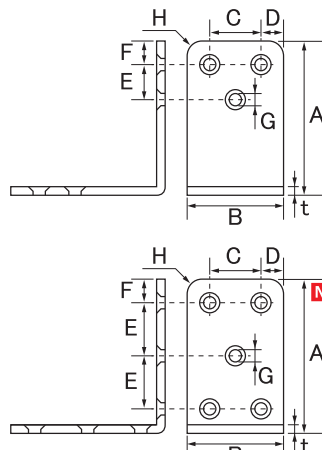

商品名	サイズ (mm)								
	A	B	C	D	E	F	G	H	t
40mm	40	32	16	8	12	9.5	φ4.0	5R	3
60mm	60	40	22	9	15	9.5	φ4.5	8R	3
75mm	75	50	27	11.5	21	11	φ5.0	9R	3
90mm	90	60	30	15	49	15	φ5.2	10R	3
120mm	120	60	35	12.5	40	13	φ5.0	10R	4
150mm	150	60	36	12	52	18	φ5.0	10R	4
180mm	180	60	38	11	65	22	φ5.0	10R	4

【材質】ステンレスSUS304
【仕上】ヘアライン

商品コード	商品名	入数	価格 (税抜)	JANコード (4905637)
99072981	SH-RSA100-40 40mm	20	520	729811
45406048	SH-RSA100-60 60mm	20	735	060488
45406049	SH-RSA100-75 75mm	20	960	060495
45406050	SH-RSA100-90 90mm	20	1,160	060501
45406051	SH-RSA100-120 120mm	10	2,040	060518
45406052	SH-RSA100-150 150mm	10	2,600	060525
45406053	SH-RSA100-180 180mm	10	3,000	060532

※120~180mmは両面皿もみ。



レバーハンドルに 取替えませんか?

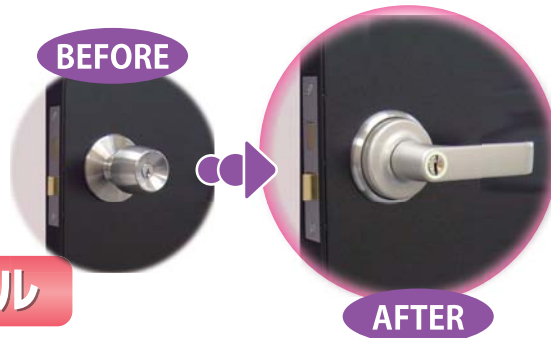

インテグラルロック 取替用レバーハンドル



	ドアノブのみを取替えるタイプ		レバーハンドルのみ		
	1スピンドル型	2スピンドル型			
鍵付用 外側: シリンダー付レバー 内側: サムターン付レバー	LS-100	LS-200	ディンプルシリンダー キー5本付	耐ピッキング性能 10分 以上	
	LP-100	LP-200			
空錠用 外側: 空レバー 内側: 空レバー	LF-100	LF-200		耐ピッキング性能 5分 未満	
間仕切錠用 外側: 非常解錠装置付レバー 内側: サムターン付レバー	LB-100	LB-200			注意) MIWA [OM*], [BM*], [HM-C]等の空錠には適合致しません。下記型式(鍵付)を空錠としてご使用頂く商品です。
表示錠用 外側: 非常解錠装置付表示付レバー 内側: サムターン付レバー	LC-100	LC-200			不適合代表例 刻印 MIWA HMO
適応ドア厚 (mm)	1スピンドル型 25~40		2スピンドル型 25~40		
取付ビスピッチ (mm)	44 (水平方向)		44 (水平方向)		
材質	レバー: 丸座: アルミダイカスト製 キー: 真鍮 (ニッケルメッキ)				
仕上	シルバー塗装 (ブロンズ塗装: 別注品)				
適合メーカー (型式)	MIWA [HBZSP-1],[HBZSP-2],[HBZSP-3],[HBZ-L1],[HBZ-L2] GOAL [UC],[G-F] SHOWA [IS*],[ISD*],[IX*] ALPHA [Wロック],[LV],[TA*]は不適合 注意) 上記の型式であっても取付ビスピッチが水平方向44mm以外は不適合になります。		MIWA [HM],[7HMS],[145HM],[HMS],[145SP],[145L],[145M],[HMS],[145A],[145P],[145S],[IM] 注意) 上記の型式であっても取付ビスピッチが水平方向44mm以外は不適合になります。		
主な付属部品	・暗闇でもキーの差込口をわかりやすくする 蓄光シール (LS-, LP-のみ) ・従来取付していた丸座の跡を隠す φ77mm エスカッション (SUS304) ・レバーを必要以上に回らなくする ストッププレート (SUS430)				

商品名	LS-100	LS-200	LP-100	LP-200	LF-100	LF-200	LB-100	LB-200	LC-100	LC-200
価格(税抜)	8,800		8,100		7,800		7,800		8,100	

インテグラルロック レバーハンドル取替錠(錠ケースセット品)



	ドアノブを錠ケースごと取替えるタイプ		レバーハンドル+ 錠ケース		
	バックセット100mm	バックセット64mm			
鍵付 外側: シリンダー付レバー 内側: サムターン付レバー	LS-1000	LS-640	ディンプルシリンダー キー5本付	耐ピッキング性能 10分 以上	
	LP-1000	LP-640			
空錠 外側: 空レバー 内側: 空レバー	LF-1000	LF-640		耐ピッキング性能 5分 未満	注意) 錠ケースはデッドボルト付になります。
間仕切錠 外側: 非常解錠装置付レバー 内側: サムターン付レバー	LB-1000	LB-640			
表示錠 外側: 非常解錠装置付表示付レバー 内側: サムターン付レバー	LC-1000	LC-640			
適応ドア厚 (mm)	バックセット100mm 25~40		バックセット64mm 32~40		
取付ビスピッチ (mm)	44		44		
フロントビスピッチ (mm)	60/64/69.5/80/90/100/110		110		
材質(レバー, 丸座)	レバー: 丸座: アルミダイカスト製 キー: 真鍮 (ニッケルメッキ)				
仕上(レバー, 丸座)	シルバー塗装 (ブロンズ塗装: 別注品)				
主な付属部品	L型フロント (LS-, LP-のみ)		ストライク		
	・暗闇でもキーの差込口をわかりやすくする 蓄光シール (LS-, LP-のみ) ・従来取付していた丸座の跡を隠す φ77mm エスカッション (SUS304) ・レバーを必要以上に回らなくする ストッププレート (SUS430)				

商品名	LS-1000	LP-1000	LF-1000	LB-1000	LC-1000	LS-640	LP-640	LF-640	LB-640	LC-640
価格(税抜)	11,000	10,000	9,500	9,500	9,800	12,000	11,000	10,500	10,500	11,000

激 強力吸盤式 ドアチャイム

爽やかな音色で来客をおしらせ!

取付簡単 ガラス、凸凹面のドアにもピッタリ吸着。

スチール、ガラス、アルミ、木製(塗装面)のドアに対応!

*美容院、喫茶店などのガラスドア、自動ドアに最適。

商品コード	商品名	入数 ケース 小箱	価格 (税抜)
35174506	GKC-1 シルバー	60 10	2,500
35174507	GKC-2 ブロンズ		

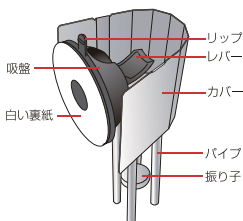

曲面对応マグネットフック スパイダー

まがった面でもガッチリ吸着!

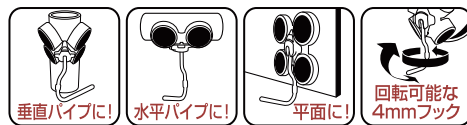

最大保持荷重
L 12.5kg
M 4.0kg
※鉛直平面取付の数値

4つの強力ネオジウム磁石と回転可能なメタルフックがシリコンゴム素材でフレキシブルに変形。

●3色(緑・黒・白)、2サイズ(L・M)

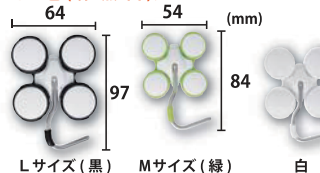

商品コード	商品名	入数	価格 (税抜)
78373174	FMH-5-WH M 白	5	2,000
78373175	FMH-5-BK M 黒		
78373176	FMH-5-GR M 緑		
78373177	FMH-12-WH 白		
78373178	FMH-12-BK 黒		
78373179	FMH-12-GR 緑	2,800	

ジャンボ 45/60 耐荷重100kgの大型折りたたみ式棚受け金具



ワンタッチで折り畳めて抜群の耐荷重!!

奥行き45cm、60cmの2サイズ。

お好みの設置場所、用途に合わせてカウンターキッチン、作業テーブルなどの棚受け金具としてお使いください。

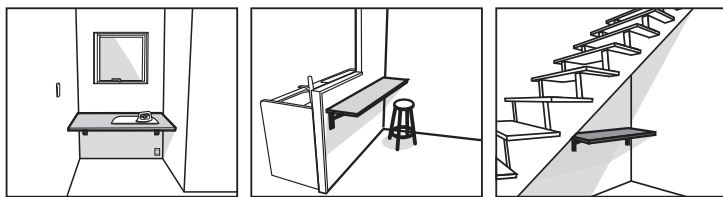

材質 : 熱延鋼板
仕上 : 焼付塗装
耐荷重 : 100kg (静荷重)
※耐荷重は2本を500mmピッチで取付した場合の数値です。壁面の材質、取付方法によって変わってくるので参考値です。

取付支援用フィルム付(2枚)

折り畳む際は金具先端のレバーを押しながら静かに畳んでください。

サイズ

ジャンボ45/天板の奥行き 45cm~50cm程度に対応します。

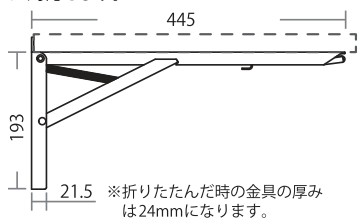

ジャンボ60/天板の奥行き 60cm~65cm程度に対応します。

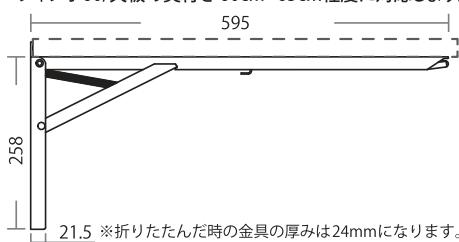

同梱内容

- 棚板取付用 ユニクロタッピングナベ 6×18 6本
- 取付面用 ユニクロタッピングナベ 6×40 12本
- 取付面ダルマ穴用 ユニクロタッピングナベ 4×30 2本
- 取付面上側用 ユニクロ頭塗装 タッピングナベ 4.5×40 4本
- 取付支援用 透明フィルム 2枚

1セット(2本入)の価格です。

商品コード	商品名	入数	価格 (税抜)
88374728	B-45 折りたたみ式棚受け金具 ジャンボ45	4	9,070
88374730	B-60 折りたたみ式棚受け金具 ジャンボ60	セット	10,080

虫よけモヘアシール 虫が侵入してほしくないすき間のシール



吊下げ台紙付
10袋入には必ず吊下げ台紙が行っています。

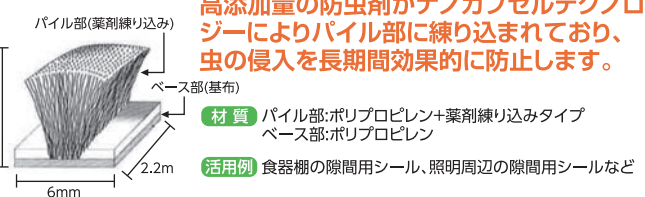

高添加量の防虫剤がナノカプセルテクノロジーによりパイル部に練り込まれており、虫の侵入を長期間効果的に防止します。

材質 パイル部:ポリプロピレン+薬剤練り込みタイプ
ベース部:ポリプロピレン
活用例 食器棚の隙間用シール、照明周辺の隙間用シールなど

商品コード	商品名	入数		価格 (税抜)
		ケース	パック	
52475055	虫よけモヘアシール グレー 6×6×2200	240	10	1,200
52475056	虫よけモヘアシール ブラウン 6×6×2200			

2014年新年互礼会 1月4日(土) 大阪金物団地会館2Fホール

来賓挨拶



▲清水社長 年頭挨拶



▲みずほ銀行 東大阪支店 森支店長様



▲「光会」会長 (株)カクダイ 永島社長様

乾杯



▲(株)ニッサチェーン 荻野会長様

仕入先感謝状贈呈



▲(株)キョウワナスタ様



▲(株)川口技研様



▲(株)カクダイ様



▲名古屋支店長交代のご挨拶



▲清水会(OB会)の方々 と 幹部社員との集合記念写真



▲会場風景



▲お楽しみビンゴゲーム



▲2013年度優良社員 表彰



株主総会 2月21日(金) 大阪本社3Fホール



株主総会の模様はウェブ会議システムで全支店へ配信。

東大阪市政だより 3月1日号 No.1,038

地域福祉の増進に役立ててもらいたいと、清水(株)本社統括本部は東大阪市(金物町)から市へ寄付があり、このほし野田市長が感謝状を手渡しました。同社では、従業員が

福祉のさらなる充実を 清水(株)から寄付



募金箱を用いて積み立て、地域や震災の被災地などに寄付する取組みを50年ほど継続しています。社長の清水修さんは「社員みんなの思いが詰まっています。東大阪の福祉の増進に活用していただければ」と話していました(写真)。

▲東大阪市政だよりに掲載されました。

めぐみの箱 2月14日(金) 東大阪市に寄付



▲野田市長から感謝状を受け取りました。

社員一同より寄せられた募金を「めぐみの箱」として東大阪市に寄付しました。



NEW HIKARI 回転取手内蔵 床下点検口 460mm角 ブロンズ



枠に取手を内蔵しているので造作の手間が省けます。

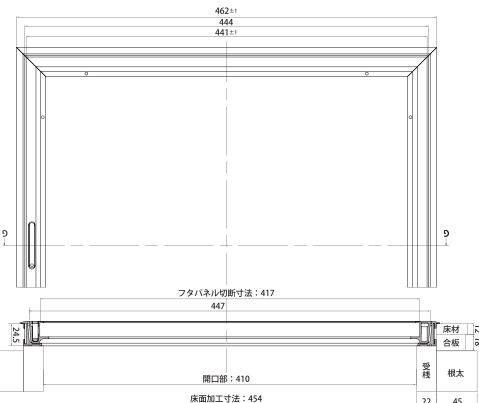

近日発売予定!!

【材 質】 アルミニウム
 【カラー】 ブロンズ

第35回 シミズフェア 東京見本市 3月15日(土) すみだりバーサイドホール



テープカット

◀左より
清水社長
アムハード小西(株)
小西社長様
宇佐美工業(株)
宇佐美社長様
松原東京支店長

会場入口▶



▲セールスいち押し商品を集めた「東京コレクション」



▲会場風景



▲受付風景



▲養生材コーナー



▲SHIMIZU情報メール便コーナー



▲商品勉強会「金物塾」



▲出展メーカー紹介ビデオ

シミズフェアのトップを飾る、東京見本市。
大勢のお客様にご来場いただき、誠にありがとうございました。



SOL HARD No.2500 シリンダー南京錠



●複数箇所を個別の鍵で管理 (完全鍵違いシステム)

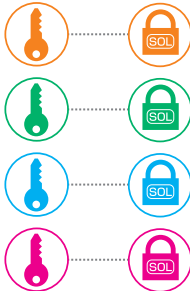

シーン例

学校で各生徒が各々のロッカーを各々の鍵で管理。

案件ごとに、まとまった数の錠が必要でかつキー番号の重複が認められません。

SOL No.2500 のできること

●数十通りの鍵番号違いの錠のご注文に対応が可能です。

●サイズ違いの錠や姉妹品の別シリーズの錠を合わせると100通り以上を必要とする案件に対しても即対応が可能です。

●番号指定



シーン例

南京錠本体が劣化で使えなくなったが、今あるキーで開く南京錠がほしい。

現在使っている南京錠のキーで開けられる南京錠が必要な場合。

SOL No.2500 のできること

●子鍵(キー)を紛失した場合も番号指定でスベアキーをご用意できます。(受注生産品、納期:2~3週間)

建築材料・住宅設備総合展

KENTEN 建展 2014 出展します

6.11(水)▶13(金) 10:00~17:00 インテックス大阪

Shimizu Fair 2014
シミズフェア2014

第43回 大阪見本市

4月6日(日)

[OMMビル2F Cホール]

第36回 九州見本市

5月18日(日)

[博多スターレン2F Bホール]

第34回 名古屋見本市

6月8日(日)

[名古屋市中小企業振興会館
吹上ホール 9F 展望ホール]

第44回 新潟見本市

7月4日(金)

[燕三条地場産センター
メッセピア 多目的ホール]



高級建築金物・インテリア金物・DIY用品

清水株式會社

www.shimizu-net.co.jp

統括本部 TEL(06)6723-8537 FAX(06)6723-1990
東大阪支店 TEL(06)6723-1975 FAX(06)6723-1979
DIY事業部 TEL(06)6723-1971 FAX(06)6724-3111
インテリア事業部 TEL(06)6723-9573 FAX(06)6723-9574
貿易部 TEL(06)6723-8637 FAX(06)6723-1990
播州支店 TEL(0794)82-6400 FAX(0794)82-6402

東京支店 TEL(03)3854-1001 FAX(03)3854-1007
名古屋支店 TEL(052)362-5281 FAX(052)362-5283
新潟支店 TEL(0256)32-3978 FAX(0256)34-3457
福岡支店 TEL(092)582-2871 FAX(092)582-2873
札幌支店 TEL(011)874-2521 FAX(011)874-2524
仙台営業所 TEL(022)390-5559 FAX(022)287-6444

パイプブラケット & ステンレスパイプ

D型ソケット



- 施工性バツグン。
- 上蓋がパイプの落下を防ぎます。
- 上蓋はステンレス製。

商品名	入数		価格 (税抜)
	小箱	梱	
φ25	30	300	240
φ32			280

【材 質】亜鉛ダイカスト
【仕 上】クロームメッキ

Y型ブラケット



- クローゼットや押入れなどのパイプジョイント金具として。
- メッキ前にバフ研磨を施しており、美しい仕上がります。
- 取付用木ねじ付属。

商品名	仕様	入数		価格 (税抜)
		小箱	梱	
M25	止	20	200	300
L25				430
M32				465
L32				630
M25	通	20	200	300
L25				430
M32				465
L32				630

【材 質】亜鉛ダイカスト
【仕 上】バフクロームメッキ

二重ソケット



- パイプの形状で意匠性に優れています。

商品名	入数		価格 (税抜)
	小箱	梱	
φ25	30	300	220
φ32			300

【材 質】亜鉛ダイカスト
【仕 上】クロームメッキ

丸座ソケット (ステンレス)



- クローゼットや押入れなどのパイプ取付金属。
- 使用ビス：SUS305+半丸ねじ 19mm 2.4×13 25~38mm 3.1×20

【材 質】ステンレスSUS-304
【仕 上】ヘアライン

商品名	入数		価格 (税抜)
	小箱	梱	
φ25	50	1,000	160
φ32	30	600	200

丸座ソケット (クローム)



- クローゼットや押入れなどのパイプ取付金具。
- 最もスタンダードなパイプ支持金具です。
- 大量使用に最適。

【材 質】亜鉛ダイカスト
【仕 上】クロームメッキ

商品名	入数		価格 (税抜)
	小箱	梱	
φ25	50	500	125
φ32	20	200	150

パイプ用Sカン (鉄製・ステンレス製)



- キッチンまわりで突っぱりポールなどと組み合わせた使用も可能。
- 細径タイプはひも・ロープ・ワイヤーなどと組み合わせて様々な用途で使う事ができます。

※Sカン1個の価格です。

商品名	適応 パイプ径	入数	価格 (税抜)
P213 ユニクロパイプ用Sカンパック品(5個入)	φ25	5 pack	160
P214 ユニクロパイプ用Sカンパック品(3個入)	φ32		450
P219 ステンレスパイプ用Sカンパック品 (5個入)	φ25		380
P220 ステンレスパイプ用Sカンパック品 (3個入)	φ32		
SH-PH25 ステンレスパイプ用Sカン	φ25	200個	※55
SH-PH32 ステンレスパイプ用Sカン	φ32	100個	※75

MSステンレスパイプ (ステンレス巻パイプ)



- ステンレス帯鋼を特殊造管機で密着被膜しました。
- 店舗装飾・建築・家具・自動車など多用途。

商品名	サイズ(mm)			入数 梱	価格 (税抜)
	外径	厚み	長さ		
MSパイプ	25	1	3,650	10	2,140
	32	1.2			2,940
	25	1	4,000		2,360
	32	1.2			3,240

【材 質】鉄鋼管+ステンレス巻
【仕 上】#400研磨
●指定の長さにカット対応も可能です。

MGオールステンレスパイプ



- オールステンレス製なので、いつまでも美観を保ちます。
- 海沿いの地域・錆では困る場所(風呂・外回り)に最適。

商品名	サイズ(mm)			入数 梱	価格 (税抜)
	外径	厚み	長さ		
MGパイプ	25	0.8	910	20	980
	32	1			1,440
	25	0.8	1,820		1,790
	32	1			2,740

【材 質】ステンレス
【仕 上】#400研磨